



d-COLOR

MF222 · MF282 · MF362

MF452 · MF552



SCHNELL



FARBE



MODULAR



MULTIFUNKTIONAL

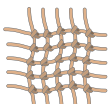

NETZWERKFÄHIG



QUALITÄT



SICHERHEIT

MULTIFUNKTIONALE DIGITAL-FARBSYSTEME

Die Systeme überzeugen durch ihre platzsparende Bauweise und ihr attraktives Design. So passen sie sich optimal in Arbeitsgruppen und Büros ein. Umfangreiche Display-Funktionen ermöglichen die Anpassung an individuellen Bedarf und Umweltfreundlichkeit und Effizienz bilden keinen Widerspruch.

d-COLOR

MF222 · MF282 · MF362
MF452 · MF552



DIE KOMPLETTE PRODUKTPALETTE FÜR ALLE ANFORDERUNGEN

Diese multifunktionalen Druck- und Kopiersysteme bieten einfache Bedienung und hohe Anwenderfreundlichkeit. Die gesamte Kommunikationsfähigkeit bis hin zum optionalen Internetzugang, bietet höchste Flexibilität für alle Arbeitsbereiche bei absoluter Zuverlässigkeit. Individuell wie die Anforderungen lassen sich die Systeme fast nahtlos in jeden bestehenden elektronischen Workflow integrieren. Effiziente und vielseitige Softwareapplikationen sind die Basis für die effiziente Erfassung und Verteilung von Dokumenten, die Kostenkontrolle sowie das gesamte Anwender- und Gerätemanagement. Mit dem internationalen Standard nach der ISO 15408 EAL3 zeigt sich die Überlegenheit der Olivetti Sicherheitstechnologie.

HAUPTEIGENSCHAFTEN

DRUCK UND KOPIE BIS ZU 55 SEITEN A4 PRO MINUTE IN FARBE UND SCHWARZ/WEISS

INTEGRIERTER DRUCKERCONTROLLER MIT PCL6, PS3, XPS UND OPENOFFICE XML

AUSDRUCK VON DATEN AUS MOBILEN ENDGERÄTEN (OPTIONAL)

STANDARDSPEICHERVOLUMEN
2GB RAM UND 250 GB HDD

INNOVATIVE SOFTWAREERWEITERUNGEN
MIT I-OPTIONS INTERNET-FUNKTIONALITÄT

SUPER G3 FAX (OPTIONAL)
MIT I-FAX, IP-FAX, SIP-FAX

Umfangreiche Faxfunktionen

Super G3 Fax; E-Mail-Weiterleitung; auf der Benutzerbox oder PC speichern; Faxen im Netzwerk, vom PC und im Internet (optional)

Schnelles Scannen

Hochgeschwindigkeit mit bis zu 80 Originalen bzw. 160 Images pro Minute in Farbe und S/W über den automatischen Originaleinzug

Direkter Internetzugriff

über optionale i-Option und externe Tastatur

Einzigartige Boxfunktionen

bis zu 1.000 einzelne Benutzerboxen sind definierbar: Personenbezogen, öffentlich oder als Gruppen mit flexiblen Zugriffsrechten

Individuelle Endverarbeitung

vom Wickelfalz bis zur Broschüreneerstellung (optional)

Biometrische Authentifikation

sichere Finger-Venen-Scanner (optional)

Kartengestützte Authentifikation

über berührungslose ID-Karte (optional)

Duplex-Einheit

für beidseitiges kostensparendes Drucken und Kopieren bis zu 55 Seiten pro Minute

Banner-Druck

bis max. 297 x 1.200 mm

Festplatte

250 GB gemeinsam genutzt für Scannen, Drucken, Kopieren und Faxen

Sicherheitsfunktionen

Datenverschlüsselung der Festplatte, u.a. geschütztes Drucken mit PIN-Code, SSL-Sicherung des Webservers, Filterung von IP-Adressen, Kennwortschutz für die Festplatte

Optionale Papierkassetten

1 x 500 Blatt bis A3 oder
2 x 500 Blatt bis A3 oder
1 x 2.500 Blatt A4

Großraum-Papiermagazin

nur d-Color MF 452 und MF 552:
alternativ 3.000 Blatt A4 oder
2.500 Blatt A4 bis A3+ (optional)

PAPIERKAPAZITÄT DIN A4 MIT OPTIONEN

	d-Color MF222 MF282 MF362	d-Color MF452 MF552	+ LU-204 Großraummagazin	+ LU-301 Großraummagazin
Basisgerät	1.150 Blatt	1.150 Blatt	3.650 Blatt	4.150 Blatt
+ PC110 Kassette 3	1.650 Blatt	1.650 Blatt	4.150 Blatt	5.650 Blatt
+ PC-210 Kassette 3 + 4	2.150 Blatt	2.150 Blatt	5.650 Blatt	6.150 Blatt
+ PC-410 Großraumkassette	3.650 Blatt	3.650 Blatt	6.150 Blatt	6.650 Blatt

FLEXIBLE PAPIERENDVERARBEITUNG

Die d-Color MF222 bis MF552 bieten eine Vielfalt an Endverarbeitungsmöglichkeiten. So können Broschüren sogar mit Endlosfunktion erstellt oder Dokumente mit bis zu 100 Seiten A4 auf einmal geheftet werden. Weitere optionale Möglichkeiten sind z. B. der Wickel- und Z-Falz, ebenso mit Endlosfunktion für zeitsparendes vollautomatisches Falzen von Mailings, Briefen, Rechnungen usw. Perfekt verarbeitete Broschüren oder Präsentationen sind das Ergebnis dieser Systeme auf Qualität und Geschwindigkeit ausgelegten Systeme.

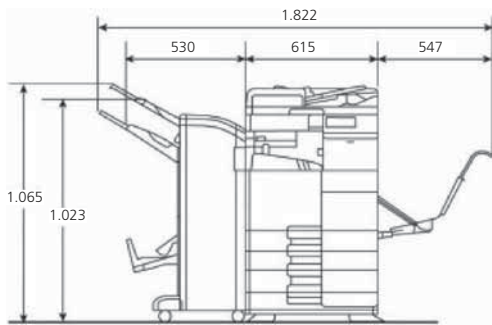

d-Color MF222 bis MF552 + PC210 + DF-624 + FS534 + BT-C1e

Alle Maßangaben in mm

ÖKOLOGISCHE ASPEKTE

Die Systeme überzeugen durch ihre außerordentlich umweltfreundlichen Werte in puncto Stromverbrauch, durch niedrige Fixiertemperaturen und die verwendeten Materialien. Auch durchdachte Funktionen wie ECO-Meter, die Dokumentenvorschau oder das automatische Entfernen von Leerseiten beim Kopiervorgang sind weitere Beiträge im Sinne der Ökologie - Nachhaltigkeit ist die Devise.

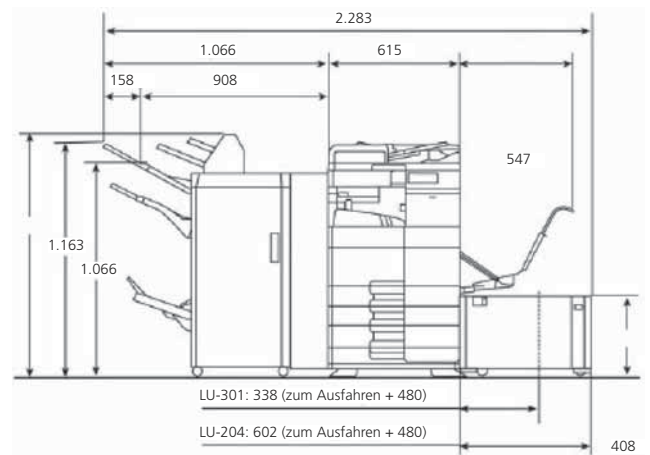

d-Color MF 552 + FS-535 + PI-505 + ZU-606 + PC-210 + DF-701 + BT-C1e + LU-204



SICHERHEIT

Die d-Color MF222 bis MF552 bieten optional über die in der Grundausstattung enthaltenen Sicherheitsfunktionen hinaus folgende Sicherheitserweiterungen: Maßgeschneiderte Authentifizierung, wie z.B. via Finger-Venen-Scanner, Remote Authentifizierung an Servern, automatisches Drucken der Dokumente nach Authentifizierung (ID + Drucken), kontaktlose IC-Kartenabfrage an jedem angeschlossenen System. Die Festplatte lässt sich bis zu 7-fach überschreiben und die Daten werden verschlüsselt. Alle Geräte besitzen eine Firewall, über die IP-Adressen ausgefiltert und einzelne Ports deaktiviert werden können.

PROFESSIONELLES FARBMANAGEMENT FÜR d-COLOR MF 282/362/452/552

Mit dem optionalen Fiery-Controller werden die Geräte zu Farb-Hochleistungssystemen. Bemerkenswert ist, dass der Standard- und der Fiery-Controller parallel zum Einsatz kommen können. Während normale Dokumente mit dem Standard-Controller ausgegeben werden, findet der Fiery-Controller bei anspruchsvollen Druckaufträgen seine Anwendung. Die daraus resultierenden perfekten Druckergebnisse sind nicht nur bei Werbeagenturen geschätzt.



d-COLOR MF i-OPTION

Eine Reihe von optionalen Softwareerweiterungen erhöhen die Funktionalität der neuen Olivetti Multifunktionssysteme signifikant. Direkter Internet- und Intranet-Zugang ist durch einen integrierten Web-Browser direkt über das Bedienpanel der Geräte möglich. So können Webseiten ohne PC-Einsatz ausgegeben werden und PDF-Dateien zuverlässig durch digitale Verschlüsselungen mittels digitaler Signaturen vor Verfälschung und Mißbrauch geschützt werden. Ebenso ist die Verarbeitung bzw. Erstellung von durchsuchbaren PDF-/A-Dateien und bestimmter Office-Dokumente möglich. Auch Anforderungen an OCR-/Barcode-/Unicode-Schriften werden erfüllt. Weiteren Bedienkomfort bietet die optional anschließbare USB-Tastatur.



KONFIGURATOR

Papierendverarbeitung

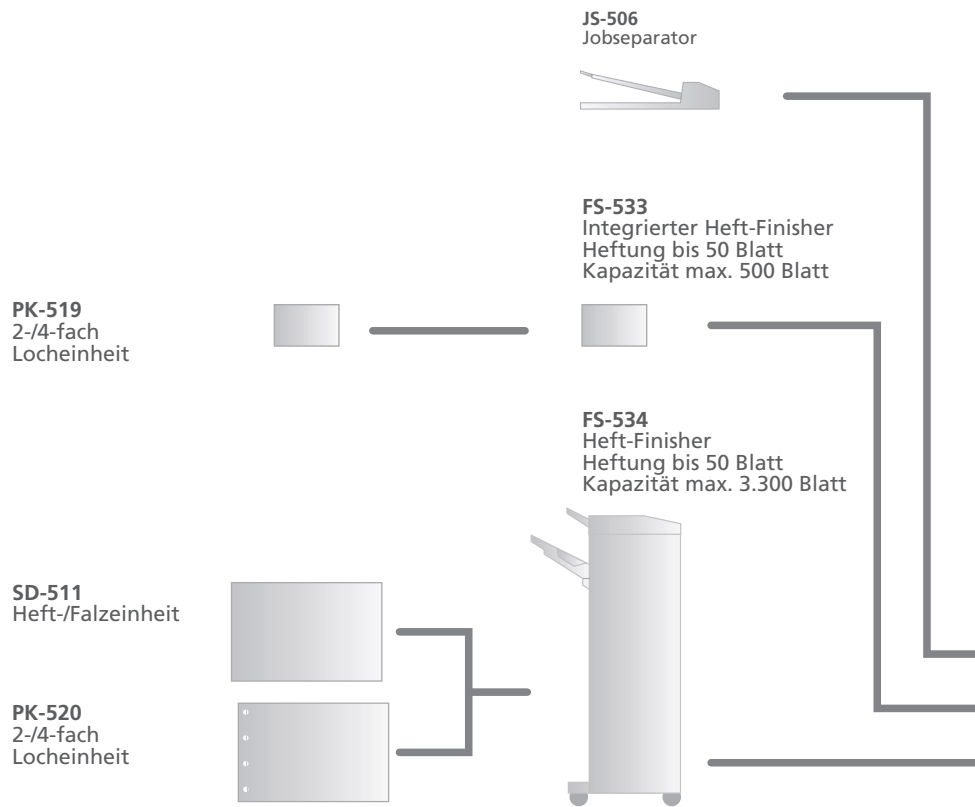

Nur d-Color MF222, MF282 und MF552



DF-701
Automatischer
Dokumenteneinzug
Dual-Scan
für bis zu 100 Blatt max. 163 g/m²
A6 - A3



DF-624
Automatischer
Dokumenteneinzug
mit Wendeeinrichtung
für bis zu 100 Blatt max. 128 g/m²
A6 - A3



OC-511
Originalabdeckung

Papierablage nur d-Color MF452 und MF552



Papierendverarbeitung nur d-Color MF552

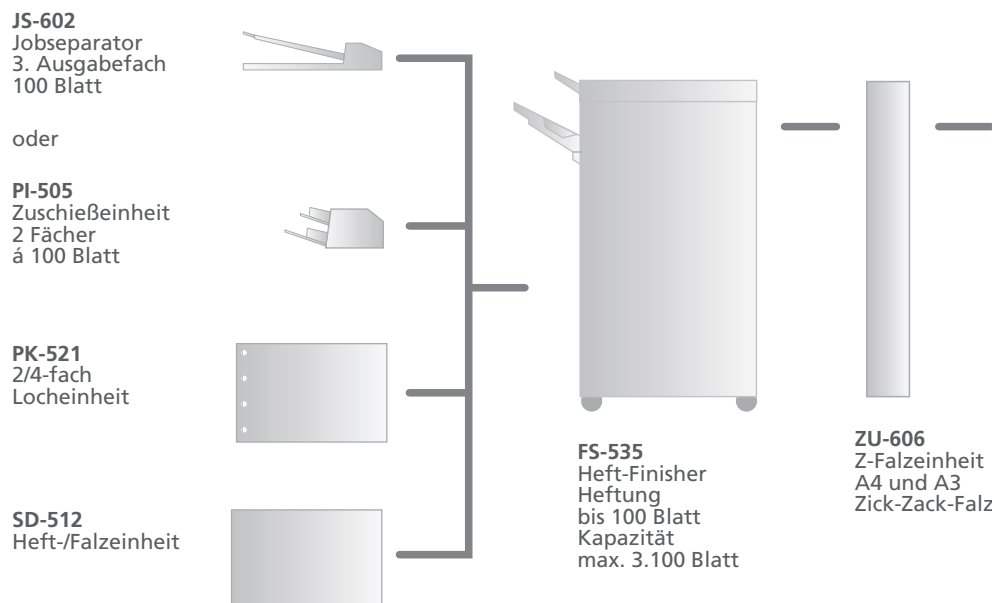

Basisgeräte

inklusive Duplex-Einheit.
Automatischer Dokumenteneinzug
DF-701 (DUAL-SCAN) Standard bei
d-Color MF452 und MF552



Papiervorrat

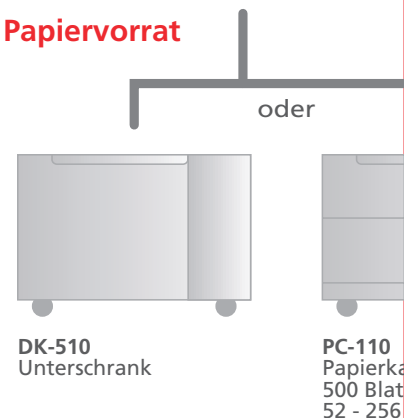

MF362

Sicherheit

WT-506
Arbeitsfläche

MK-735
Anbau-Kit

AU-201
ID-Card-
Authentifizierung

AU-102
Finger-Venen-
Scanner (geschlossen)

SC-508
Security-Kit

Telefax

1. Amtsleitung

FK-511
Fax-Karte Super G3

SP-501
Stempeleinheit

2. Amtsleitung

FK-511
Fax-Karte Super G3

**i-Options
Lizenzen**

UK-204
i-Option
Speicher-
Erweiterung

LK-101v3
für Webbrowser

LK-102v3
für PDF-Sicherheit

LK-105v3
für durchsuchbare PDF

LK-106
für Barcode-Schriften

LK-107
für Unicode-Schriften

LK-108
für OCR-Schriften

EK-606
Schnittstellen-Kit
für USB-Tastatur

KH-101
Tastaturhalter

externe
USB-Tastatur

EK-607
Schnittstellen-Kit
mit Bluetooth für
USB-Tastatur

Qualität

VI-506
I/F-Kit für Fiery-
Controller

IC-414
Fiery-Controller
(nur d-Color MF282 - 552)

**Papiervorrat (LU-301, LU-304)
nur d-Color MF452 und MF552**

oder

oder

oder

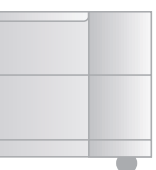

Papierkassette 3
für Blatt A4 - A3
52 - 256 g/m²



PC-210
Papierkassette 3 + 4
2 x 500 Blatt A4 - A3
52 - 256 g/m²



PC-410
Großraum-
Papierkassette
2.500 Blatt A4
52 - 256 g/m²



BT-C1e
Banner-
zuführung



LU-301
Großraum-
Papiermagazin
für 3.000 Blatt A4
52 - 256 g/m²



LU-204
Großraum-
Papiermagazin
für 2.500 Blatt A4 - A3+
52 - 256 g/m²

INTEGRIERTE SCANFUNKTIONEN

Scan-to-eMail	Dokumente scannen und als E-Mails verschicken.
Scan-to-Me	Dokumente werden direkt zur E-Mail-Adresse des angemeldeten Benutzers gesendet.
Scan-to-Home	Dokumente werden im Home-Verzeichnis des Benutzers aus dem Active Directory abgelegt.
Scan-to-Box	Dokumente werden in ein öffentliches oder privates Postfach auf der Festplatte abgelegt.
Scan-to-PC (SMB)	Dokumente auf dem freigegebenen PC-Ordner ablegen.
Scan-to-FTP	Dokumente auf einem FTP-Server archivieren.
TWAIN im Netzwerk	Dokumente direkt in eine Anwendungssoftware integrieren (z.B. Word).
Scan-to-WEBDAV	Dokumente über http-Protokoll auf einen WEBDAV-Server ablegen.
Scan-to-USB	Speicherung gescannter Dokumente direkt auf ein externes USB-Speichermedium.
Scan-to-DPWS	Web Services zur Kommunikation von Geräten untereinander (Vista).

Mit der **BOX-Funktion** erhalten bis zu 1.000 Anwender mittels Benutzername und Kennwort Zugriff auf jeweils ein eigenes Postfach. Dieses kann zur Ablage von Kopier-, Scan-, Druck- oder Fax-Aufgaben genutzt werden. Es ist jederzeit verfügbar und bietet maximale

Sicherheit. Die Daten aus dem Postfach können jederzeit ausgedruckt oder zu einem Server übertragen werden. Häufig verwendete Formulare, Aufträge, Tabellen usw. können abgelegt und jederzeit per Knopfdruck abgerufen werden.

NETZWERKEINSATZ

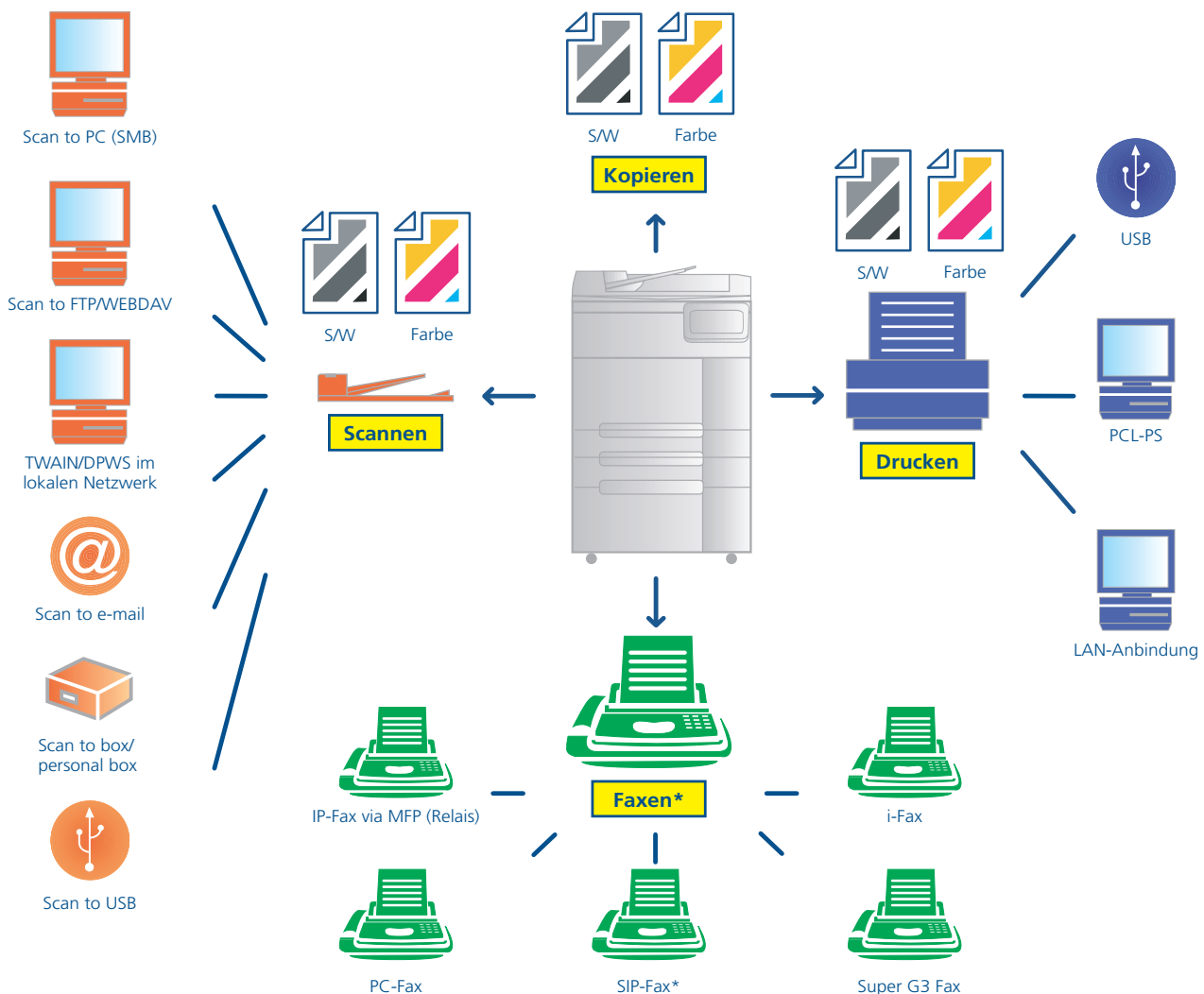

PAPIERVERARBEITUNG

Erforderliche Optionen siehe Konfigurator



Gemischte Medien



Duplex-Druck

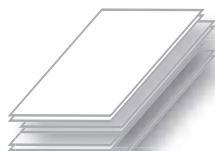

Versetztes Sortieren



Deckblatt-/Trennblatt-Funktion



Broschürenheftung

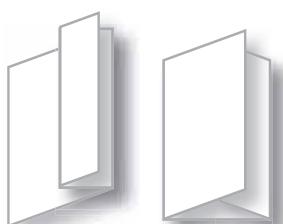

Falz-Funktionen
Z-Falz A3, Wickelfalz A4R



Eckheftung



Doppelheftung



2-fach Lochung



4-fach Lochung



Bannerdruck

Mit der optionalen Bannerzuführung bieten die Systeme die Möglichkeit des komfortablen Bannerdruckes. Es können Formate bis zu 297 x 1.200 mm ausgegeben werden. Dabei sind Papiergewichte von 121 bis 210 g/m² nutzbar. Damit ist die Herstellung von Panoramabildern, Displays, POS-Materialien, Projektabbildungen etc. zeit- und geldsparend möglich.



TECHNISCHE SPEZIFIKATIONEN

ALLGEMEIN	d-Color MF222	d-Color MF282	d-Color MF362	d-Color MF452	d-Color MF552
Typ	Vollfarbgerät				
Technologie	Elektrofotografisches Lasersystem				
Druck-/Kopiergeschwindigkeit A4 SW/Farbe	22 Seiten/Minute	28 Seiten/Minute	36 Seiten/Minute	45 Seiten/Minute	55 Seiten/Minute
Druck-/Kopiergeschwindigkeit A3 SW/Farbe	14 Seiten/Minute	14 Seiten/Minute	18 Seiten/Minute	23 Seiten/Minute	27 Seiten/Minute
Duplexgeschwindigkeit A4	22 Seiten/Minute	28 Seiten/Minute	36 Seiten/Minute	45 Seiten/Minute	55 Seiten/Minute
Erste Kopie SW/Farbe nach	6,9 / 8,3 Sekunden	5,9 / 7,7 Sekunden	5,3 / 6,9 Sekunden	4,6 / 5,5 Sekunden	4,1 / 4,6 Sekunden
Aufwärmzeit	ca. 20 Sekunden				
CPU	MPC 8536e/800 MHz	MPC 8536e/1 GHz	MPC 8536e/1 GHz	PowerPC 8536e/1,2 GHz	PowerPC 8536e/1,2 GHz
Speicher	2.048 MB (gemeinsame Nutzung für Kopie, Druck, Scan und Fax)				
Festplatte	250 GB (gemeinsame Nutzung für Kopie, Druck, Scan und Fax)				
Schnittstellen	10/100/1.000 Base-T, Ethernet, USB 2.0				
Frame Types	Ethernet 802.0 / 802.3 / II / SNAP				
Netzwerkprotokolle	TCP/IP (IPv4/IPv6), IPX/SPX, NetBEUI, Apple Talk (Ethernet Talk), SMB, LPD, IPP, SNMP, HTTP				
Leistungsaufnahme	< 1,58 kW				
Abmessungen (B x T x H) Basisgeräte	615 x 685 x 779 mm			615 x 685 x 921 mm	
Gewicht	ca. 85 kg			ca. 100 kg	
DRUCKEN					
Controllertyp	Emperon™-Controller-Technologie				
Druckauflösung	1.800 x 600 dpi (Standard), 1.200 x 1.200 dpi (hochauflösend)				
Emulationen	PCL6 (PLC5c + XL 3.0), PostScript3, (CPSI 3016), XPS				
Fonts	80 PCL Latin, 137 PostScript3 Emulation Latin				
Betriebssysteme	Windows 2000/XP/Vista/7 (32/64 bit), Windows Server 2000/2003/ 2008(R2) (32/64 bit), Mac OS 9.x oder höher, Linux/Unix/Citrix				
Druck-Funktionen	Direktdruck von PCL, PS, TIFF, XPS, PDF und von verschlüsselten PDF-Dateien, OOXML (Docx, xlsx, pptx), Mixmedia und Mixplex, Job-Programmierung Overlay, Wasserzeichen, Kopierschutz				
KOPIEREN					
Kopierauflösung	max. 600 x 600 dpi				
Graustufen	bis zu 256				
Kopierwahl	bis zu 9.999, Unterbrechungsfunktion				
Originalformate	A5 bis A3				
Zoom	25 bis 400 % in 0,1%-Schritten, Auto-Zoom				
Belichtungsmodi	manuell und automatisch				
Kopier-Funktionen	viele innovative Funktionen, wie z.B. Broschüreneinstellung, Kapiteltrennung, Deck- und Trennblätter, Testkopie (Druck und Vorschau auf Touch-Screen), Testausdruck zum Überprüfen der Einstellungen, digitale Bearbeitungsfunktionen, Speichern von Einstellungen, Postermodus, Bildwiederholung, Overlay, Wasserzeichen, Stempel, Kopierschutz, Ausweiskopie (Vorder- Rückseite auf einem Blatt), u.v.a.m.				
SCANNEN					
Geschwindigkeit	bis zu 80 Originale/Minute bei 300 dpi über ADF in Farbe und S/W				
Auflösung	max. 600 x 600 dpi				
Maximales Originalformat	A3				
Dateiformate	JPEG, TIFF, PDF, Kompakt-PDF, verschlüsseltes PDF, Outline PDF, XPS, Kompakt-XPS, PPTX				
Scan-Arten	Scan-to-Email (Scan-to-Me), -FTP, S-SMB (Scan-to-Home), -Box, -WebDAV, -DPWS, -USB, TWAIN-Scan				
Scan-/Faxadressen	max. 2.100 (Ziel/Gruppen), max. 400 Kurzwahl adressen (Programme), LDAP-Unterstützung				
Scan-Funktionen	Informationen (Text/Zeit/Datum) für PDFs, versenden von Einzel- oder Mehrfachseiten, Manuelle Text- und Betreffeingabe für E-Mails, Scanprogramme, optionale Erstellung pptx-Dateien und durchsuchbaren PDF-Dateien, Echtzeit Scanvorschau				
FAXEN (optional)					
Kompatibilität	Super G3				
Auflösung	max. 600 x 600 dpi (ultrafein)				
Kodierung	MH, MR, MMR, JBIG				
Modemgeschwindigkeit	max. 33,6 kbps				
Fax-Übertragungen	analog, i-Fax, Farb-i-Fax (RFC3949-C), IP-Fax				
Fax-/Scan-Adressen	max. 2.100 (Ziel/Gruppen), max. 400 Kurzwahl adressen (Programme), LDAP-Unterstützung Faxweiterleitung in Box/E-Mail/FTP				
Fax-Funktionen	Viele innovative Funktionen, wie z. B. Faxabruf, zeitversetztes Senden, PC-Fax, Empfangen in vertrauliche Box/E-Mail/FTP/SMB, max. 400 Programme				
MEDIENVERARBEITUNG					
Autom. Dokumenteneinzug	bis zu 80 bzw. 160 Originale A6 bis A3 mit Optionen Papiergewichte: 35 - 163 g/m ² (Simplex)			Standard: bis zu 160 Originale A6 bis A3, Papiergewichte: 35 - 163 g/m ² (Simplex)	
Papierformate (Kassetten 3+4 optional)	Papierkassetten 1, 3, 4: A5 bis A3, Papierkassette 2: A5 - SRA3/A3+ Multifunktionseinzug: A6 bis SRA3/A3+, Banner max. 297 x 1.200 mm				
Papiergewichte	Papierkassetten-/Magazine: 52 - 256 g/m ² , Multifunktionseinzug: 60 - 300 g/m ² , Bannerzufuhr 121 - 210 g/m ²				
Duplex-Einheit	A5 bis SRA3, 52 - 256 g/m ²				
Papierkapazität	Standard: Papierkassetten 2 x 500 Blatt, Multifunktionseinzug: 150 Blatt = 1.150 Blatt max. 3.650 Blatt*			max. 6.650 Blatt*	
Papierausgabekapazität	max. 3.300*/250 Blatt mit/ohne Finisher				
Endverarbeitung	Versatz, Sortieren, Gruppieren; optional: Heften (50 oder 48 Blatt + 2 Deckblätter bis 209 g/m ²), 4-fach Lochen, Mittelfalz, Broschüreneinstellung (15 oder 14 Blatt + 1 Deckblatt bis 209 g/m ²)				
OPTIONEN					
Heft-Finisher FS-534	max. bis 3.200 Blatt, Heftung bis 50 Blatt; Optionen: Locheinheit (2/4-fach), Heft- und Falzeinheit (Broschüreneinstellung), Jobseparator (Trennung z.B. Fax u. Druck/Kopie)				
Heft-Finisher FS-535 (Nur MF552)	max. bis 3.200 Blatt, Heftung bis 100 Blatt Optionen: Locheinheit (2/4-fach), Z-Falz-, Heft- u. Falzeinheit (Broschüreneinstellung), Jobseparator (zus. drittes Ausgabefach)				
Integrierter Heft-Finisher FS-533	max. bis 300 Blatt, Heftung bis 50 Blatt, Locheinheit (2/4-fach)				
Jobseparator JS-506	ohne Finisher, Zwei-Fachablage z.B. zur Trennung von Faxen und Kopien/Drucken				
Papierkassetten	PC-110: 500 Blatt A4 - A3 oder PC210: 2 x 500 Blatt A4 - A3 oder PC 410: 2.500 Blatt A4				
Papiermagazine	LU-204: 2.500 Blatt A4 bis A3+ oder LU-301: 3.000 Blatt A4				
Bannerzufuhr BT-C1e	Bannerzufuhr für Drucke bis 297 x 1.200 mm				
Super G3-Fax	für 1. und 2. Amtsleitung				
Schnittstellen-Kit	für externe alphanumerische USB-Tastatur WLAN-Anbindung				
i-Option	Software-Erweiterungen				
Authentifizierung	berührungslose ID-Karte, Finger-Venen-Scanner				
Fiery-RIP-Controller	für professionelle Farbwiedergabe				
Sonderfunktionen	Sicherheit: bis zu 7-fach Überschreibung der Festplattendaten, Datenverschlüsselung der Festplatte (AES 128), geschütztes Drucken mit PIN-Code, SSL-Sicherung des Webservers, Filterung von IP-Adressen, Ipsec-Unterstützung, Kennwortschutz für die Festplatte, Deaktivierung von einzelnen Ports Dokumentenserver: max. 1.000 Anwenderboxen, max. Dokumentenspeicher: bis zu 3.000 Dokumente oder 10.000 Seiten, Speichern von Drucken, Kopien, Scans und Faxen in benutzerbezogene Mailboxen, Weiterleitung aus den Boxen, Abruf vom PC Software: PageScope Net Care Device Manager/Data Administrator/Box Operator, Print Status Notifier, Driver Packing Utility Kostenstellenmanagement: 1.000 Benutzerkonten, Benutzerauthentifizierung am Active Directory oder über LDAP, Zuweisung von Benutzerrechten				

WUNSCHKONFIGURATOR

	<input type="checkbox"/> d-Color MF222	<input type="checkbox"/> d-Color MF452
	<input type="checkbox"/> d-Color MF282	<input type="checkbox"/> d-Color MF552
	<input type="checkbox"/> d-Color MF362	
Basisgerät	€,00	€,00
<input type="checkbox"/> OC-511 Originalabdeckung	€,00	
<input type="checkbox"/> DF-624 Automatischer Dokumenteneinzug mit Wendeeinrichtung für bis zu 100 Originale	€,00	
<input type="checkbox"/> DF-701 Dual-Scan Dokumenteneinzug für bis zu 100 Originale (Standard bei MF452/552)	€,00	
<input type="checkbox"/> FS-533 Integrierter Heft-Finisher (Heften max. 50 Blatt, Kapazität max. 300 Blatt)	€,00	€,00
<input type="checkbox"/> PK-519 2-/4-fach Locheinheit	€,00	€,00
<input type="checkbox"/> FS-534 50-Blatt Heft-Finisher für bis zu 3.300 Blatt Ablage	€,00	€,00
<input type="checkbox"/> SD-511 Heft- und Falzeinheit	€,00	€,00
<input type="checkbox"/> PK-520 2-/4-fach Locheinheit	€,00	€,00
<input type="checkbox"/> JS-506 Jobseparator (nicht in Verbindung mit FS-534/FS-535)	€,00	€,00
<input type="checkbox"/> FS-535 100-Blatt Heft-Finisher für bis zu 3.200 Blatt Ablage		€,00
<small>(nur MF552)</small> <input type="checkbox"/> SD-512 Broschüren-Einheit für Heften und Falzen		€,00
<input type="checkbox"/> PK-521 2-/4-fach Locheinheit		€,00
<input type="checkbox"/> PI-505 Zuschießeinheit		€,00
<input type="checkbox"/> JS-602 Jobseparator		€,00
<input type="checkbox"/> ZU-606 Z-Falzeinheit		€,00
<input type="checkbox"/> OT-506 Papierablage für 250 Blatt (erforderlich, wenn kein Finisher installiert ist)		€,00
<input type="checkbox"/> DK-510 Unterschrank	€,00	€,00
<input type="checkbox"/> PC-110 Papierkassette 1 x 500 Blatt	€,00	€,00
<input type="checkbox"/> PC-210 Papierkassette 2 x 500 Blatt	€,00	€,00
<input type="checkbox"/> PC-410 Papiergroßraumkassette 2.500 Blatt	€,00	€,00
<input type="checkbox"/> LU-301 Großraumpapiermagazin 3.000 Blatt A4		€,00
<input type="checkbox"/> LU-204 Großraumpapiermagazin 2.500 Blatt A3+		€,00
<input type="checkbox"/> BT-C 1e Bannerzuführung	€,00	€,00
<input type="checkbox"/> FK-511 Fax-Karte	€,00	€,00
<input type="checkbox"/> FK-511 2. Fax-Karte	€,00	€,00
<input type="checkbox"/> WT-506 Arbeitsfläche	€,00	€,00
<input type="checkbox"/> AU-102 Finger-Venen-Scanner geschlossen (erforderlich WT-506)	€,00	€,00
<input type="checkbox"/> MK-735 Mounting-Kit für Kartenleser	€,00	€,00
<input type="checkbox"/> AU-201 IC-Kartenleser für verschiedene Kartentechnologien	€,00	€,00
<input type="checkbox"/> SC-508 Security-Kit (erweiterte Kopiersicherheit)	€,00	€,00
<input type="checkbox"/> UK-204 i-Option Speichererweiterung	€,00	€,00
<input type="checkbox"/> LK-101v3 i-Option Lizenz für Webbrowser Anzeige	€,00	€,00
<input type="checkbox"/> LK-102v3 i-Option Lizenz für PDF-Sicherheit	€,00	€,00
<input type="checkbox"/> LK-105v3 i-Option Lizenz für durchsuchbare PDF	€,00	€,00
<input type="checkbox"/> LK-106 i-Option Lizenz für Barcode-Schriften	€,00	€,00
<input type="checkbox"/> LK-107 i-Option Lizenz für Unicode-Schriften	€,00	€,00
<input type="checkbox"/> LK-108 i-Option Lizenz für OCR-Schriften	€,00	€,00
<input type="checkbox"/> KH-102 Tastaturhalterung für USB-Tastatur	€,00	€,00
<input type="checkbox"/> EK-606 Schnittstellen-Kit für USB-Tastatur	€,00	€,00
<input type="checkbox"/> EK-607 Schnittstellen-Kit für USB-Tastatur u. Bluetooth-Geräte	€,00	€,00
<input type="checkbox"/> Externe USB-Tastatur	€,00	€,00
<input type="checkbox"/> VI-506 IF-Kit für Fiery-Controller IC-414	€,00	€,00
<input type="checkbox"/> IC-414 Professioneller Fiery-RIP-Controller (nicht MF222)	€,00	€,00

Systempreis:	€,00	€,00
Monatliche Gebühr: _____ Monate	€,00	€,00

Monatliche Gebühr: _____ Monate	€,00	€,00
Inklusive Frei-Kopien: _____ Stück (A4) S/W / mtl. und _____ Stück (A4) Farbe / mtl.		
Inklusive Frei-Scans: _____ Stück (A4) mtl.		

Die genannten Preise verstehen sich zzgl. der gesetzlichen MwSt.

Qualität im Office



CE



Die Produktion dieser Geräte erfolgt gemäß der Qualitätsnorm ISO 9001 und den Umweltrichtlinien ISO 14001.

Stand 14/11/2012

www.olivetti-deutschland.de / www.olivetti.at

Alle Warenzeichen anerkannt.
Technische Änderungen vorbehalten.
Gültigkeit hat die aktuelle technische Produktspezifikation.

Olivetti S. p. A. - Büro Nürnberg
Fürther Straße 212 · D-90429 Nürnberg
Tel.: +49-911/9312-0 · Fax: +49-911/9312-884

Olivetti Sales Agency Austria & Switzerland
Hirschstettner Strasse 19-21, A-1220 Wien
Tel.: +43-(0)1-86335-0 · Fax: +43-(0)1-86335-493