



Serien M1100 und M3100

Benutzerhandbuch

Wichtig: Klicken Sie [hier](#), bevor Sie dieses Handbuch verwenden.

Juni 2017

www.lexmark.com

Gerätetyp(en):

4514

Modell(e):

639, 649

Inhalt

- Sicherheitshinweise.....6**
 - Konventionen..... 6
- Übersicht..... 9**
 - Verwenden dieses Handbuchs..... 9
 - Ermitteln von Druckerinformationen.....9
- Auswahl eines Druckerstandorts..... 11**
- Konfiguration eines weiteren Druckers..... 13**
 - Installieren interner Optionen..... 13
 - Verfügbare interne Optionen 13
 - Zugreifen auf die Steuerungsplatine..... 13
 - Installieren einer optionalen Karte..... 13
 - Einsetzen von Speicherkarten 16
 - Installieren eines Internal Solutions Port.....17
 - Einsetzen einer Druckerfestplatte 24
 - Entfernen einer Druckerfestplatte 26
 - Installieren von Hardwareoptionen..... 28
 - Installieren optionaler Fächer 28
 - Einrichten der Druckersoftware.....30
 - Installation der Druckersoftware 30
 - Hinzufügen verfügbarer Optionen im Druckertreiber 30
 - Arbeiten im Netzwerk.....31
 - Vorbereiten der Druckereinrichtung in einem WLAN..... 31
 - Verbinden des Druckers mithilfe des WLAN-Installationsassistenten 32
 - Verbinden des Druckers mit einem WLAN mithilfe von Wi-Fi Protected Setup 33
 - Verbinden des Druckers mit einem WLAN mit dem Embedded Web Server 34
 - Überprüfen der Druckereinrichtung..... 34
- M1145 verwenden.....35**
 - Informationen zum Drucker..... 35
 - Druckerkonfigurationen..... 35
 - Verwenden des Druckerbedienfelds 36
 - Farben der Energiesparmodus-Taste und der Kontrollleuchte.....37
 - Anschließen von Kabeln.....37
 - Zugreifen auf die Steuerungsplatine..... 39
 - Einlegen von Papier und Spezialdruckmedien..... 40
 - Einstellen von Papierformat und Papiersorte 40

- Konfigurieren des Papierformats "Universal" 40
- Verwenden der Standardablage und des Papieranschlags 41
- Einlegen von Medien in Fächer 41
- Einlegen von Druckmedien in die Universalzuführung 46
- Verbinden und Trennen von Fächern 50
- Drucken..... 52
 - Drucken eines Dokuments 52
 - Drucken über ein Mobilgerät 53
 - Drucken von einem Flash-Laufwerk 55
 - Drucken von vertraulichen und anderen angehaltenen Druckaufträgen 57
 - Drucken von Informationsseiten 58
 - Abbrechen eines Druckauftrags 58
- Verwalten des Druckers..... 59
 - Überprüfen des virtuellen Displays 59
 - Konfigurieren der Materialbenachrichtigungen vom Embedded Web Server 59
 - Ändern von vertraulichen Druckeinstellungen 60
 - Druckereinstellungen auf andere Drucker kopieren 60
 - Erstellen einer PIN für das Druckerbedienfeld 61
 - Drucken einer Seite mit Menüeinstellungen 62
 - Drucken einer Netzwerk-Konfigurationsseite 62
 - Überprüfen des Status der Druckerverbrauchsmaterialien und -teile 62
 - Energieeinsparung 63
 - Wiederherstellen der Werksvorgaben 66
 - Sichern des Druckers 67

M3150 verwenden..... 69

- Informationen zum Drucker..... 69
 - Druckerkonfigurationen 69
 - Verwenden des Druckerbedienfelds 70
 - Farben der Energiesparmodus-Taste und der Kontrollleuchte 70
 - Der Startbildschirm 71
 - Verwenden der Touchscreen-Schaltflächen 72
 - Anschließen von Kabeln 73
 - Zugreifen auf die Steuerungsplatine 75
- Einrichten und Verwenden der Startbildschirm-Anwendungen..... 77
 - Ermitteln der IP-Adresse des Computers 77
 - Ermitteln der IP-Adresse des Druckers 77
 - Zugriff auf den Embedded Web Server 77
 - Anpassen des Startbildschirms 78
 - Aktivieren der Startbildschirmanwendungen 78
 - Einrichten der druckerfernen Bedienerkonsole 80
 - Exportieren und Importieren einer Konfiguration 80
- Einlegen von Papier und Spezialdruckmedien..... 81

- Einstellen von Papierformat und Papiersorte 81
- Konfigurieren des Papierformats "Universal" 81
- Verwenden der Standardablage und des Papieranschlags 82
- Einlegen von Medien in Fächer 82
- Einlegen von Druckmedien in die Universalzuführung 87
- Verbinden und Trennen von Fächern 91
- Drucken..... 93
 - Drucken von Formularen..... 93
 - Drucken eines Dokuments 94
 - Drucken über ein Mobilgerät 94
 - Drucken von einem Flash-Laufwerk..... 96
 - Drucken von vertraulichen und anderen angehaltenen Druckaufträgen 98
 - Drucken von Informationsseiten 99
 - Abbrechen eines Druckauftrags 99
- Verwalten des Druckers..... 100
 - Einrichten des seriellen Drucks (nur Windows) 100
 - Ändern der Anschlusseinstellungen nach Installation eines Internal Solutions Ports 100
 - Überprüfen des virtuellen Displays 101
 - Konfigurieren der Materialbenachrichtigungen vom Embedded Web Server..... 101
 - Ändern von vertraulichen Druckereinstellungen..... 102
 - Druckereinstellungen auf andere Drucker kopieren 102
 - Erstellen einer PIN für das Druckerbedienfeld..... 103
 - Drucken einer Seite mit Menüeinstellungen..... 103
 - Drucken einer Netzwerk-Konfigurationsseite..... 104
 - Überprüfen des Status der Druckerverbrauchsmaterialien und -teile 104
 - Energieeinsparung..... 104
 - Wiederherstellen der Werksvorgaben..... 108
 - Sichern des Druckers 109

Anleitung für Papier und Spezialdruckmedien..... 113

- Verwenden von Spezialdruckmedien..... 113
- Richtlinien für Papier..... 115
- Unterstützte Papierformate, -sorten und -gewichte..... 119

Druckermenüs..... 122

- Menüliste..... 122
- Menü "Papier" 123
- Menü "Berichte" 131
- Menü "Netzwerk/Anschlüsse" 132
- Menü "Sicherheit" 143
- Menü "Einstellungen" 147
- Hilfe (Menü)..... 167

Geld sparen und die Umwelt schützen.....	169
Einsparen von Papier und Toner.....	169
Recycling-Papier.....	169
Wartung des Druckers.....	171
Reinigen des Druckers.....	171
Bestellen von Verbrauchsmaterial.....	172
Geschätzte Anzahl verbleibender Seiten.....	173
Aufbewahren von Verbrauchsmaterial.....	173
Austauschen von Verbrauchsmaterial.....	174
Umstellen des Druckers.....	177
Beseitigen von Staus.....	179
Vermeiden von Papierstaus.....	179
Erkennen von Papierstaubereichen.....	181
Papierstau in der vorderen Klappe.....	182
Papierstau in der hinteren Klappe.....	184
Papierstau im Standardfach.....	185
Papierstau in der Duplexeinheit.....	186
Papierstau in Fächern.....	187
Papierstau in der Universalzuführung.....	187
Fehlerbehebung.....	189
Bedeutung der Drucker Meldungen.....	189
Lösen von Druckerproblemen.....	204
Beheben von Druckerproblemen.....	211
Beheben von Problemen mit Startbildschirm-Anwendung.....	238
Embedded Web Server kann nicht geöffnet werden.....	239
Kontaktaufnahme mit dem Kundendienst.....	240
Hinweise.....	241
Produktinformationen.....	241
Hinweis zur Ausgabe.....	241
Energieverbrauch.....	246
Index.....	249

Sicherheitshinweise









Konventionen

Hinweis: Ein *Hinweis* enthält nützliche Informationen.

Warnung: Durch eine *Warnung* werden Sie auf einen Umstand hingewiesen, durch den die Produkthardware oder -software beschädigt werden könnte.

VORSICHT: *Vorsicht* weist auf eine mögliche gefährliche Situation hin, die ein Verletzungsrisiko birgt.

Verschiedene Vorsichtshinweise:

-  **VORSICHT – MÖGLICHE VERLETZUNGSGEFAHR** Weist auf ein Verletzungsrisiko hin.
-  **VORSICHT – STROMSCHLAGGEFAHR:** Weist auf das Risiko eines elektrischen Schlags hin.
-  **VORSICHT – HEISSE OBERFLÄCHE:** Weist auf das Risiko von Verbrennungen bei Berührung hin.
-  **VORSICHT – KIPPGEFAHR:** Weist auf Quetschgefahr hin.
-  **VORSICHT – QUETSCHGEFAHR:** Weist auf das Risiko hin, zwischen beweglichen Komponenten eingequetscht zu werden.
-  **VORSICHT – MÖGLICHE VERLETZUNGSGEFAHR** Um Feuer- und Stromschlaggefahr zu vermeiden, schließen Sie das Netzkabel direkt an eine ordnungsgemäß geerdete Steckdose an, die sich in der Nähe des Geräts befindet und leicht zugänglich ist.
-  **VORSICHT – MÖGLICHE VERLETZUNGSGEFAHR** Verwenden Sie das Produkt nicht mit Verlängerungskabeln, Mehrfachsteckdosen, Mehrfachverlängerungen oder Geräten für unterbrechungsfreie Stromversorgung. Die Belastbarkeit solcher Zubehörteile kann durch Laserdrucker schnell überschritten werden, was zu Brandgefahr, Beschädigung von Eigentum oder einer eingeschränkten Druckerleistung führen kann.
-  **VORSICHT – STROMSCHLAGGEFAHR:** Um das Risiko eines elektrischen Schlags zu vermeiden, platzieren und verwenden Sie dieses Produkt nicht in der Nähe von Wasser oder an feuchten Standorten.
-  **VORSICHT – MÖGLICHE VERLETZUNGSGEFAHR** Es handelt sich bei diesem Produkt um ein Lasergerät. Die Verwendung von Reglern oder Anpassungen oder die Durchführung von anderen als den im *Benutzerhandbuch* angegebenen Vorgehensweisen kann zu einer gefährlichen Strahlenbelastung führen.

Dieses Produkt verwendet ein Druckverfahren, bei dem die Druckmedien erhitzt werden. Aufgrund dieser Erwärmung kann es zu Emissionen durch die Druckmedien kommen. Es ist daher wichtig, dass Sie in der Bedienungsanleitung den Abschnitt, der sich mit der Auswahl geeigneter Druckmedien befasst, sorgfältig durchlesen und die dort aufgeführten Richtlinien befolgen, um der Gefahr schädlicher Emissionen vorzubeugen.

-  **VORSICHT – MÖGLICHE VERLETZUNGSGEFAHR** Die Lithiumbatterie in diesem Produkt darf nicht ausgetauscht werden. Wird eine Lithiumbatterie nicht ordnungsgemäß ausgetauscht, besteht Explosionsgefahr. Lithiumbatterien dürfen auf keinen Fall wieder aufgeladen, auseinander genommen oder verbrannt werden. Befolgen Sie zum Entsorgen verbrauchter Lithiumbatterien die Anweisungen des Herstellers und die örtlichen Bestimmungen.

Dieses Gerät ist nicht für die Verwendung an Standorten geeignet, an denen sich Kinder aufhalten.

 **VORSICHT – MÖGLICHE VERLETZUNGSGEFAHR** Befolgen Sie vor dem Umsetzen des Druckers diese Anweisungen, um Verletzungen vorzubeugen und Schäden am Drucker zu vermeiden:

- Schalten Sie den Drucker über den Netzschalter aus und ziehen Sie den Netzstecker aus der Steckdose.
- Ziehen Sie vor dem Umsetzen des Druckers alle Kabel vom Drucker ab.
- Wenn ein optionales Fach eingesetzt ist, nehmen Sie es aus dem Drucker heraus. Um das optionale Fach zu entfernen, schieben Sie die Entriegelung auf der rechten Seite des Fachs zur Fachvorderseite, bis sie *hörbar* einrastet.
- Fassen Sie in die seitlichen Griffmulden, um den Drucker anzuheben.
- Halten Sie den Drucker beim Absetzen so, dass sich Ihre Finger nicht unter dem Drucker befinden.
- Vergewissern Sie sich, dass um den Drucker herum ausreichend Platz vorhanden ist, bevor Sie ihn aufstellen.

Verwenden Sie ausschließlich das diesem Produkt beiliegende Netzkabel bzw. ein durch den Hersteller zugelassenes Ersatzkabel.

 **VORSICHT – HEISSE OBERFLÄCHE:** Das Innere des Druckers kann sehr heiß sein. Vermeiden Sie Verletzungen, indem Sie heiße Komponenten stets abkühlen lassen, bevor Sie ihre Oberfläche berühren.

 **VORSICHT – STROMSCHLAGGEFAHR:** Wenn Sie nach der Einrichtung des Druckers auf die Steuerungsplatine zugreifen oder optionale Hardware oder Speichermedien installieren, schalten Sie den Drucker aus und ziehen Sie den Netzstecker aus der Steckdose, bevor Sie fortfahren. Sind weitere Geräte am Drucker angeschlossen, schalten Sie auch diese aus und ziehen Sie alle am Drucker angeschlossenen Kabel heraus.

 **VORSICHT – STROMSCHLAGGEFAHR:** Um das Risiko eines elektrischen Schlags zu vermeiden, stellen Sie sicher, dass alle externen Verbindungen wie beispielsweise Ethernet- und Telefonsystemverbindungen ordnungsgemäß an den gekennzeichneten Anschlussbuchsen angeschlossen sind.

Dieses Gerät und die zugehörigen Komponenten wurden für eine den weltweit gültigen Sicherheitsanforderungen entsprechende Verwendung entworfen und getestet. Die sicherheitsrelevanten Funktionen der Bauteile und Optionen sind nicht immer offensichtlich. Sofern Teile eingesetzt werden, die nicht vom Hersteller stammen, so übernimmt dieser keinerlei Verantwortung oder Haftung für dieses Produkt.

 **VORSICHT – MÖGLICHE VERLETZUNGSGEFAHR** Das Netzkabel darf nicht abgeschnitten, verbogen, eingeklemmt oder gequetscht werden. Außerdem dürfen keine schweren Gegenstände darauf platziert werden. Setzen Sie das Kabel keinem Abrieb und keiner anderweitigen Belastung aus. Klemmen Sie das Netzkabel nicht zwischen Gegenstände wie z. B. Möbel oder Wände. Wenn eine dieser Gefahren vorliegt, besteht Feuer- und Stromschlaggefahr. Prüfen Sie das Netzkabel regelmäßig auf diese Gefahren. Ziehen Sie den Netzstecker aus der Steckdose, bevor Sie das Netzkabel überprüfen.

Lassen Sie alle Wartungs- und Reparaturarbeiten, die nicht in der Benutzerdokumentation beschrieben sind, ausschließlich von einem Kundendienstvertreter durchführen.

 **VORSICHT – STROMSCHLAGGEFAHR:** Um das Risiko eines elektrischen Schlags beim Reinigen des Druckergehäuses zu vermeiden, ziehen Sie das Netzkabel aus der Steckdose, und ziehen Sie alle Kabel vom Drucker ab, bevor Sie fortfahren.

 **VORSICHT – MÖGLICHE VERLETZUNGSGEFAHR** Um zu vermeiden, dass die Komponenten instabil werden, legen Sie die Medien in jedes Fach einzeln ein. Alle anderen Fächer sollten bis zu ihrem Einsatz geschlossen bleiben.



VORSICHT – STROMSCHLAGGEFAHR: Installieren Sie das Produkt nicht während eines Gewitters, und schließen Sie während eines Gewitters keine Geräte oder Kabel wie zum Beispiel das Faxkabel, Netzkabel oder Telefone an.

BEWAHREN SIE DIESE ANWEISUNGEN AUF.

Übersicht

Verwenden dieses Handbuchs

Dieses *Benutzerhandbuch* enthält allgemeine und spezifische Informationen zur Verwendung der Druckermodelle, die auf dem Deckblatt aufgelistet sind.

Die folgenden Kapitel enthalten Informationen für alle Druckermodelle:

- [Sicherheit](#)
- [Auswahl eines Druckerstandorts](#)
- [Konfiguration eines weiteren Druckers](#)
- [Anleitung für Papier und Spezialdruckmedien](#)
- [Die Druckermenüs](#)
- [Geld sparen und die Umwelt schützen](#)
- [Wartung des Druckers](#)
- [Beseitigen von Staus](#)
- [Fehlerbehebung](#)

So finden Sie Anweisungen für Ihren Drucker:

- Verwenden Sie das Inhaltsverzeichnis.
- Nutzen Sie die Suchfunktion oder die Such-Symboleiste Ihrer Anwendung, um nach Inhalten auf den Seiten zu suchen.

Ermitteln von Druckerinformationen

Was suchen Sie?	Hier finden Sie es
Anweisungen für die Ersteinrichtung: <ul style="list-style-type: none"> • Anschließen des Druckers • Installation der Druckersoftware 	Installationshandbuch: Das Installationshandbuch ist im Lieferumfang des Druckers enthalten oder kann heruntergeladen werden unter http://support.lexmark.com .
Zusätzliche Einstellungen und Anweisungen zur Verwendung des Druckers: <ul style="list-style-type: none"> • Auswählen und Aufbewahren von Papier und Spezialdruckmedien • Einlegen von Druckmedien • Konfigurieren der Druckereinstellungen • Anzeigen und Drucken von Dokumenten und Fotos • Einrichten und Verwenden der Druckersoftware • Konfigurieren des Druckers in einem Netzwerk • Pflege und Wartung des Druckers • Fehlerbehebung und Problemlösung 	<i>Benutzerhandbuch</i> und <i>Kurzübersicht</i> : Diese Handbücher finden Sie auf der <i>Dokumentations-CD</i> . Hinweis: Diese Handbücher sind auch in anderen Sprachen verfügbar.

Was suchen Sie?	Hier finden Sie es
Informationen zum Einrichten und Konfigurieren der barrierefreien Funktionen Ihres Druckers.	<i>Handbuch zur Barrierefreiheit von Lexmark</i> : Sie finden dieses Handbuch unter http://support.lexmark.com .
Hilfe für die Verwendung der Druckersoftware	<p>Hilfe unter Windows oder für den Mac: Öffnen Sie ein Druckersoftwareprogramm oder eine Anwendung, und klicken Sie auf Hilfe.</p> <p>Klicken Sie auf , um kontextsensitive Informationen anzuzeigen.</p> <p>Hinweise:</p> <ul style="list-style-type: none"> • Die Hilfe wird automatisch mit der Druckersoftware installiert. • Die Druckersoftware befindet sich abhängig vom Betriebssystem im Druckerprogrammordner oder auf dem Desktop.
Aktuelle zusätzliche Informationen, Updates und technischer Kundendienst: <ul style="list-style-type: none"> • Dokumentation • Treiber-Downloads • Unterstützung im Live Chat • E-Mail-Support • Sprachunterstützung 	Lexmark Support-Website: http://support.lexmark.com Hinweis: Wählen Sie Ihr Land oder Ihre Region und dann Ihr Produkt aus, um die entsprechende Seite des Kundendiensts anzuzeigen. Die Telefonnummern und Öffnungszeiten des Kundendiensts für Ihr Land oder Ihre Region finden Sie auf der Support-Website oder auf der dem Drucker beiliegenden Garantieerklärung. Damit wir Sie schneller bedienen können, notieren Sie sich die folgenden Informationen (die sich auf der Verkaufsquittung und auf der Rückseite des Druckers befinden) und halten Sie sie bereit, wenn Sie sich an den Kundensupport wenden: <ul style="list-style-type: none"> • Modellnummer • Seriennummer • Kaufdatum • Geschäft, in dem der Drucker erworben wurde
Garantieinformationen	Die Garantieinformationen sind je nach Land oder Region unterschiedlich. <ul style="list-style-type: none"> • USA: Siehe Erklärung der eingeschränkten Garantie, die im Lieferumfang des Druckers enthalten ist oder unter http://support.lexmark.com. • Andere Länder und Regionen: Siehe die gedruckte Garantie im Lieferumfang des Druckers.

Auswahl eines Druckerstandorts

Achten Sie bei der Auswahl eines Druckerstandorts darauf, dass ausreichend Platz zum Öffnen von Papierfächern, Abdeckungen und Klappen vorhanden ist. Wenn Sie beabsichtigen, weitere Optionen zu installieren, muss auch dafür ausreichend Platz vorhanden sein. Folgende Voraussetzungen müssen unbedingt gegeben sein:

- Stellen Sie den Drucker in der Nähe einer ordnungsgemäß geerdeten und leicht zugänglichen Steckdose auf.
- Stellen Sie sicher, dass die Luftqualität am Aufstellort der aktuellen ASHRAE 62-Richtlinie bzw. Norm 156 des Europäischen Komitees für Normung (CEN) entspricht.
- Der Drucker muss auf einer flachen, robusten und stabilen Fläche stehen.
- Sie sollten beim Drucker auf Folgendes achten:
 - Halten Sie den Drucker sauber, trocken und staubfrei.
 - Entfernen Sie Heftklammern und Büroklammern.
 - Der Drucker darf keinem direkten Luftzug durch Klimaanlage, Heizungen oder Ventilatoren ausgesetzt sein.
 - Der Drucker muss vor direkter Sonneneinstrahlung und extremer Feuchtigkeit geschützt sein.
- Halten Sie die empfohlenen Temperaturen ein und vermeiden Sie Temperaturschwankungen.

Umgebungstemperatur	15,6 bis 32,2°C
Lagerungstemperatur	1 bis 35 °C

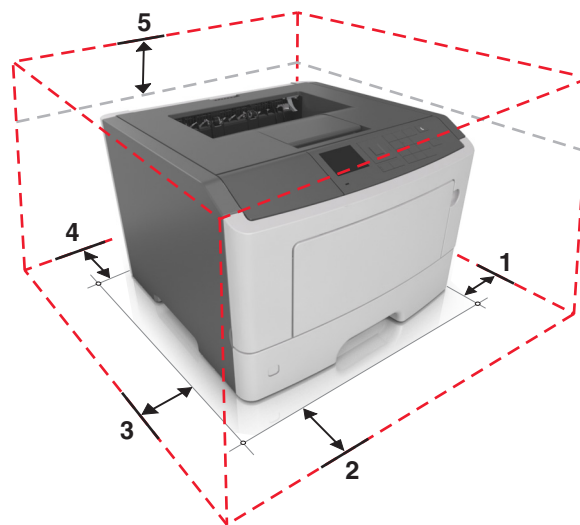

1	Rechte Seite	110 mm (4,33 Zoll)
2	Vorne	305 mm (12 Zoll)
3	Linke Seite	65 mm (2,56 Zoll)
4	Rückseite	100 mm (3,94 Zoll)
5	Oben	305 mm (12 Zoll)

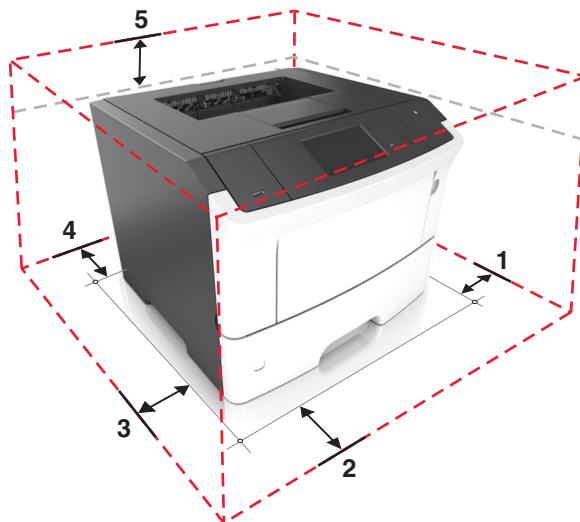

1	Rechte Seite	110 mm (4,33 Zoll)
2	Vorne	305 mm (12 Zoll)
3	Linke Seite	65 mm (2,56 Zoll)
4	Hinten	100 mm (3,94 Zoll)
5	Oben	305 mm (12 Zoll)

Konfiguration eines weiteren Druckers

Installieren interner Optionen

 **VORSICHT – STROMSCHLAGGEFAHR:** Wenn Sie nach der Einrichtung des Druckers auf die Controller-Platine zugreifen oder optionale Hardware oder Speichermedien installieren, schalten Sie den Drucker aus, und ziehen Sie das Netzkabel aus der Steckdose, bevor Sie fortfahren. Wenn andere Geräte an den Drucker angeschlossen sind, schalten Sie diese auch aus und ziehen Sie alle Kabel vom Drucker ab.

Warnung—Mögliche Schäden: Die elektrischen Komponenten der Steuerungsplatine können leicht durch statische Entladung beschädigt werden. Berühren Sie einen Metallgegenstand am Drucker, bevor Sie elektrische Komponenten oder Anschlüsse auf der Controller-Platine berühren.

Verfügbare interne Optionen

- DDR3-DIMM
- Flash-Speicher
 - Schriftarten
 - Firmware
 - Formularbarcode
 - PRESCRIBE
 - IPDS
 - PrintCryption
- Festplatte*
- Internal Solutions Ports (ISP)*
 - Parallele 1284-B-Schnittstelle
 - MarkNet N8130 10/100-Glasfaserschnittstelle
 - Serielle RS-232-C-Schnittstelle

* Diese interne Option ist nur im M3150de-Druckermodell verfügbar.

Zugreifen auf die Steuerungsplatine

Greifen Sie auf die Steuerungsplatine zu, um interne Optionen zu installieren.

Informationen zum M1145 finden Sie unter ["Zugreifen auf die Steuerungsplatine" auf Seite 39](#).

Informationen zum M3150 finden Sie unter ["Zugreifen auf die Steuerungsplatine" auf Seite 75](#).

Installieren einer optionalen Karte

 **VORSICHT – STROMSCHLAGGEFAHR:** Wenn Sie nach der Einrichtung des Druckers auf die Steuerungsplatine zugreifen oder optionale Hardware oder Speichermedien installieren, schalten Sie den Drucker aus und ziehen Sie den Netzstecker aus der Steckdose, bevor Sie fortfahren. Wenn andere Geräte an den Drucker angeschlossen sind, schalten Sie diese auch aus und ziehen Sie alle Kabel vom Drucker ab.

Warnung—Mögliche Schäden: Die elektronischen Komponenten der Steuerungsplatine können leicht durch statische Entladung beschädigt werden. Berühren Sie einen Metallgegenstand am Drucker, bevor Sie die elektronischen Komponenten oder Steckplätze auf der Steuerungsplatine berühren.

- 1 Greifen Sie auf die Steuerungsplatine zu.

Informationen zu den M1145-Druckermodellen finden Sie unter ["Zugreifen auf die Steuerungsplatine" auf Seite 39](#).

Informationen zum M3150de-Druckermodell finden Sie unter ["Zugreifen auf die Steuerungsplatine" auf Seite 75](#).

- 2 Nehmen Sie die optionale Karte aus der Verpackung.

Warnung—Mögliche Schäden: Vermeiden Sie jede Berührung der Kontakte an der Kante der Karte.

- 3 Halten Sie die Karte an den Kanten und richten Sie die Kunststoffstifte (1) an der Karte auf die Öffnungen (2) in der Steuerungsplatine aus.

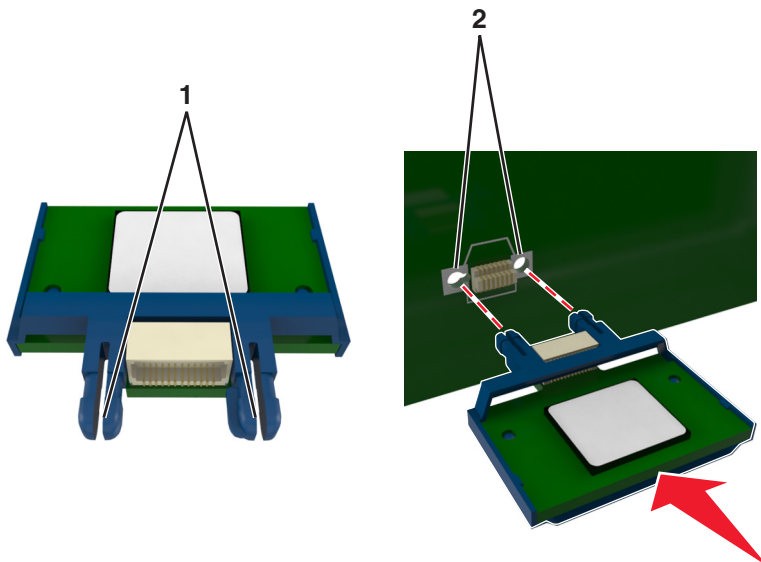

4 Drücken Sie die Karte wie in der Abbildung gezeigt fest in den Steckplatz.

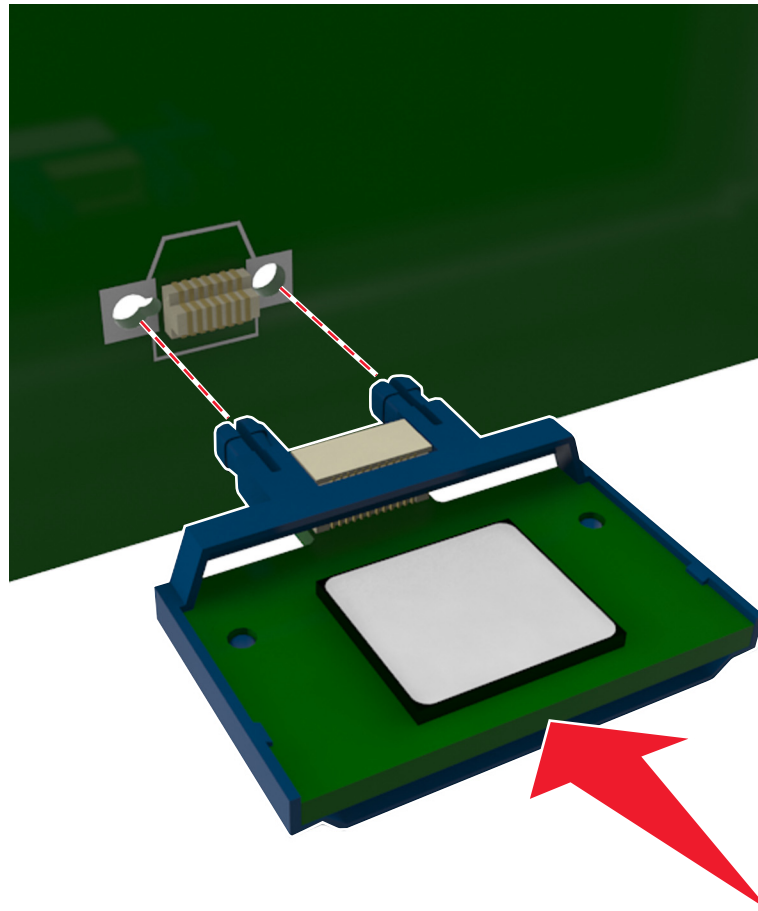

Warnung—Mögliche Schäden: Ein unsachgemäßer Einbau der Karte kann Schäden an der Karte und an der Steuerungsplatine zur Folge haben.

Hinweis: Die Karte muss vollständig im Anschluss der Systemplatine stecken und bündig mit der Steuerungsplatine abschließen.

5 Schließen Sie bei M1145-Druckermodellen die Abdeckung der Steuerungsplatine.

Schließen Sie beim M3150de-Druckermodell die Schutzabdeckung und dann die Abdeckung der Steuerungsplatine.

Hinweis: Nach der Installation der Druckersoftware und eventueller Hardware-Optionen ist es möglicherweise erforderlich, die Optionen im Druckertreiber manuell hinzuzufügen, um sie für Druckaufträge verfügbar zu machen. Weitere Informationen finden Sie unter ["Hinzufügen verfügbarer Optionen im Druckertreiber" auf Seite 30](#).

Einsetzen von Speicherkarten

⚠ VORSICHT – STROMSCHLAGGEFAHR: Wenn Sie nach der Einrichtung des Druckers auf die Steuerungsplatine zugreifen oder optionale Hardware oder Speichermedien installieren, schalten Sie den Drucker aus und ziehen Sie den Netzstecker aus der Steckdose, bevor Sie fortfahren. Sind weitere Geräte am Drucker angeschlossen, schalten Sie auch diese aus und ziehen Sie alle am Drucker angeschlossenen Kabel heraus.

Warnung—Mögliche Schäden: Die elektronischen Komponenten der Steuerungsplatine können leicht durch statische Entladung beschädigt werden. Berühren Sie einen Metallgegenstand am Drucker, bevor Sie die elektronischen Komponenten oder Steckplätze auf der Steuerungsplatine berühren.

Sie können eine optionale Speicherkarte separat erwerben und an die Steuerungsplatine anschließen.

- 1 Greifen Sie auf die Steuerungsplatine zu.

Informationen zu den M1145-Druckermodellen finden Sie unter ["Zugreifen auf die Steuerungsplatine" auf Seite 39](#).

Informationen zum M3150de-Druckermodell finden Sie unter ["Zugreifen auf die Steuerungsplatine" auf Seite 75](#).

- 2 Nehmen Sie die Speicherkarte aus der Verpackung.

Warnung—Mögliche Schäden: Vermeiden Sie jede Berührung der Kontakte an der Kante der Karte, da sie beschädigt werden könnten.

- 3 Richten Sie die Aussparung (1) an der Speicherkarte am Vorsprung (2) auf dem Steckplatz aus.

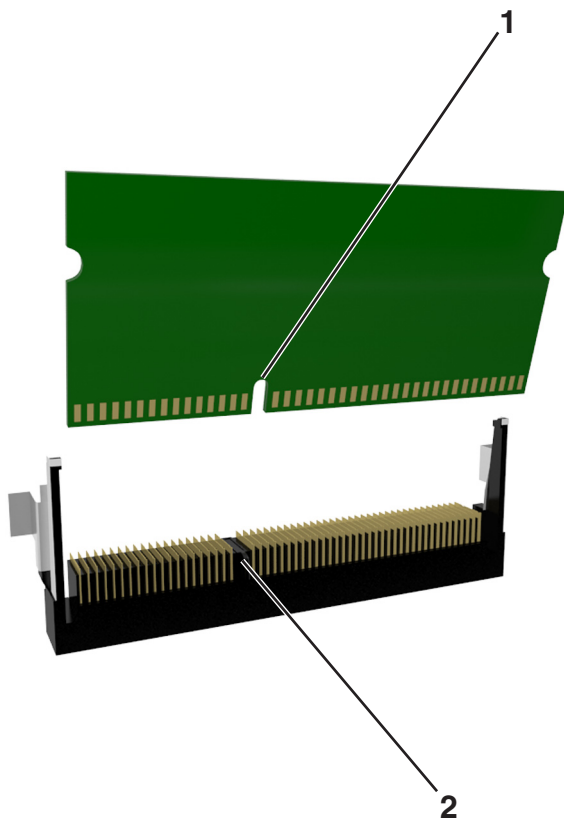

- 4 Schieben Sie die Speicherkarte gerade in den Steckplatz und drücken Sie sie in die Wand der Steuerungsplatine, bis sie *hörbar* einrastet.

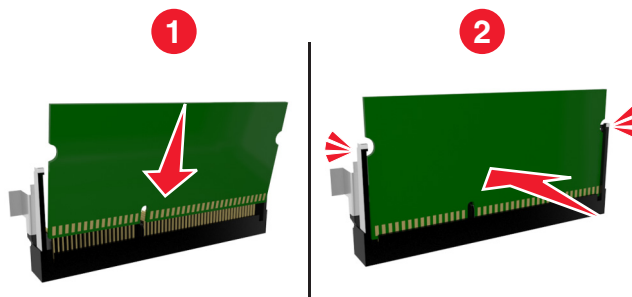

- 5 Schließen Sie bei M1145-Druckermodellen die Abdeckung der Steuerungsplatine.
Schließen Sie beim M3150de-Druckermodell die Schutzabdeckung und dann die Abdeckung der Steuerungsplatine.

Hinweis: Nach der Installation der Druckersoftware und eventueller Hardware-Optionen ist es möglicherweise erforderlich, die Optionen im Druckertreiber manuell hinzuzufügen, um sie für Druckaufträge verfügbar zu machen. Weitere Informationen finden Sie unter ["Hinzufügen verfügbarer Optionen im Druckertreiber" auf Seite 30](#).

Installieren eines Internal Solutions Port

Die Steuerungsplatine unterstützt einen optionalen Lexmark™ Internal Solutions Port (ISP). Diese Option wird nur im M3150de-Druckermodell unterstützt.

Hinweis: Hierfür benötigen Sie einen Schlitzschraubendreher.

⚠ VORSICHT – STROMSCHLAGGEFAHR: Wenn Sie nach der Einrichtung des Druckers auf die Steuerungsplatine zugreifen oder optionale Hardware oder Speichermedien installieren, schalten Sie den Drucker aus und ziehen Sie den Netzstecker aus der Steckdose, bevor Sie fortfahren. Sind weitere Geräte am Drucker angeschlossen, schalten Sie auch diese aus und ziehen Sie alle am Drucker angeschlossenen Kabel heraus.

Warnung—Mögliche Schäden: Die elektronischen Komponenten der Steuerungsplatine können leicht durch statische Entladung beschädigt werden. Berühren Sie einen Metallgegenstand am Drucker, bevor Sie die elektronischen Komponenten oder Steckplätze auf der Steuerungsplatine berühren.

- 1 Öffnen Sie die Abdeckung der Steuerungsplatine.

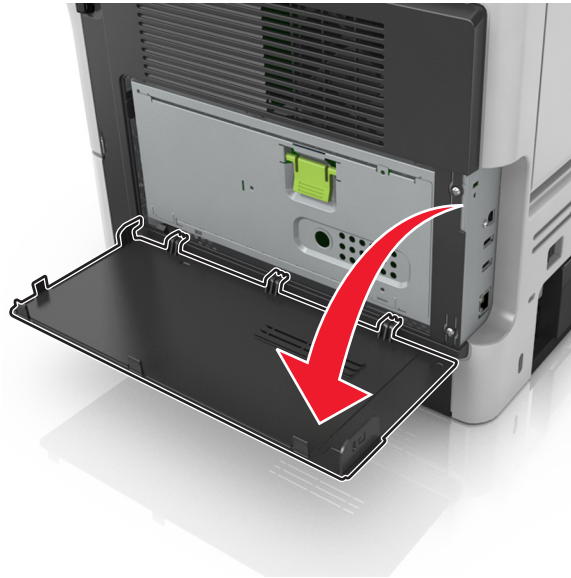

- 2 Drücken Sie leicht auf die Arretierung auf der linken Seite der Abdeckung und schieben Sie die Abdeckung seitwärts, um sie abzunehmen.

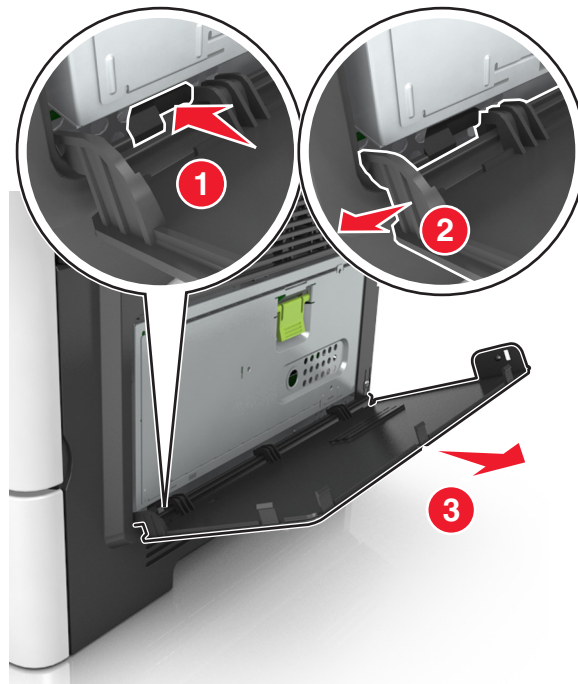

- 3 Nehmen Sie das ISP-Kit aus der Verpackung.

Hinweis: Achten Sie darauf, das kurze, am weißen Anschluss angebrachte Kabel zu entfernen und zu entsorgen.

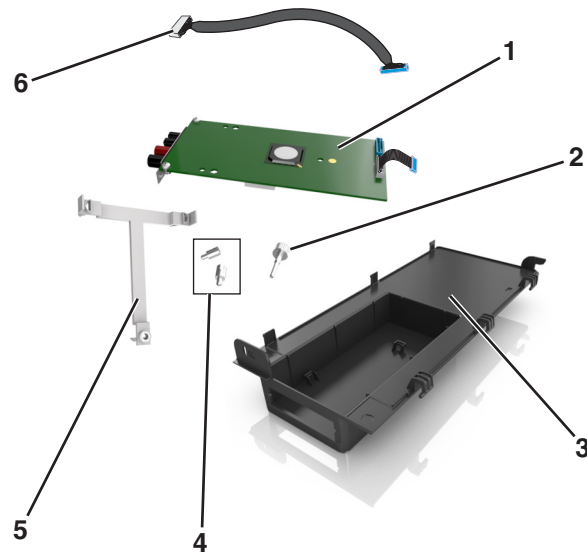

1	ISP-Lösung
2	Schraube zum Befestigen der ISP-Lösung an der Kunststoffhalterung
3	ISP-Außenabdeckung
4	Schrauben zum Befestigen der ISP-Lösung an der ISP-Außenabdeckung
5	Kunststoffhalterung
6	Langes ISP-Kabel

4 Setzen Sie die Kunststoffhalterung in die ISP-Außenabdeckung ein, bis sie *hörbar* einrastet.

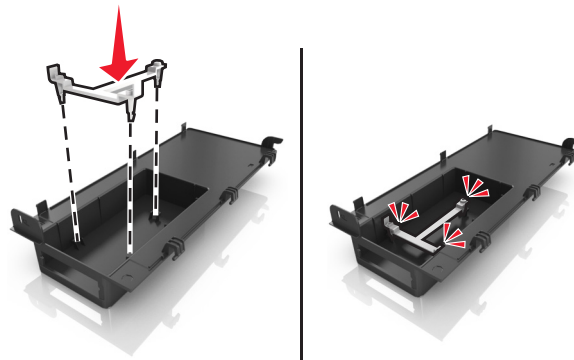

5 Schieben Sie die ISP-Lösung in die Kunststoffhalterung und drücken Sie sie fest.

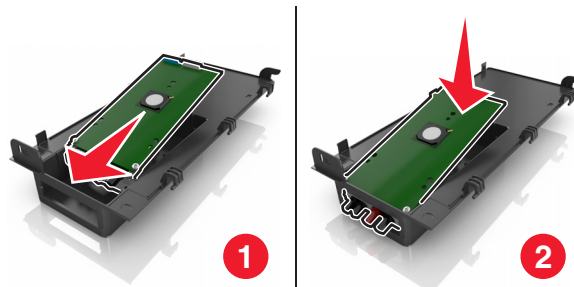

6 Befestigen Sie die ISP-Lösung mithilfe der langen Schraube an der Kunststoffhalterung.

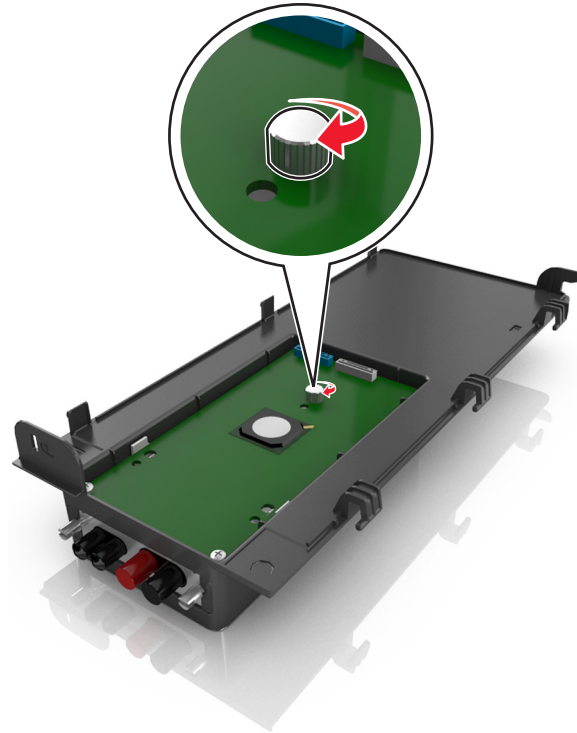

7 Ziehen Sie die beiden Schrauben am unteren Ende der ISP-Lösung fest.

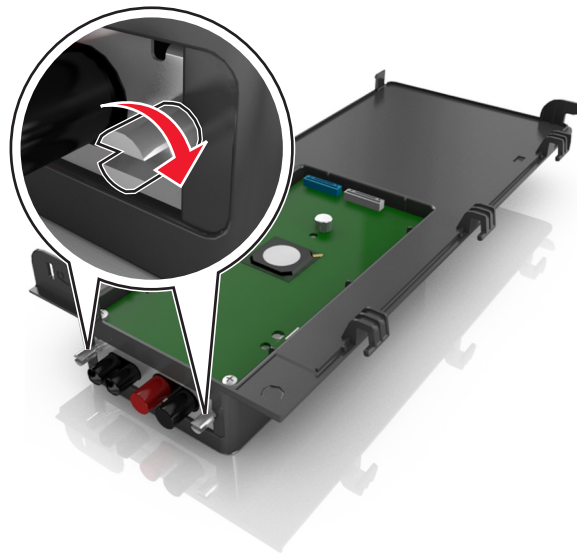

- 8** Stecken Sie den weißen Stecker des Schnittstellenkabels der ISP-Lösung in den weißen Anschluss am ISP.

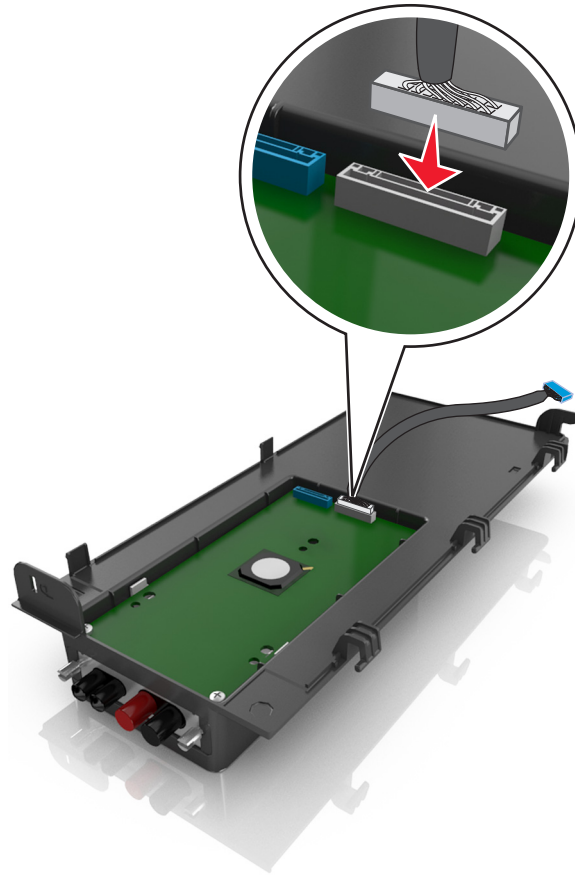

- 9** Positionieren Sie die ISP-Außenabdeckung in einem Winkel von ca. 65 Grad und schieben sie die Abdeckung dann, um sie zu schließen.

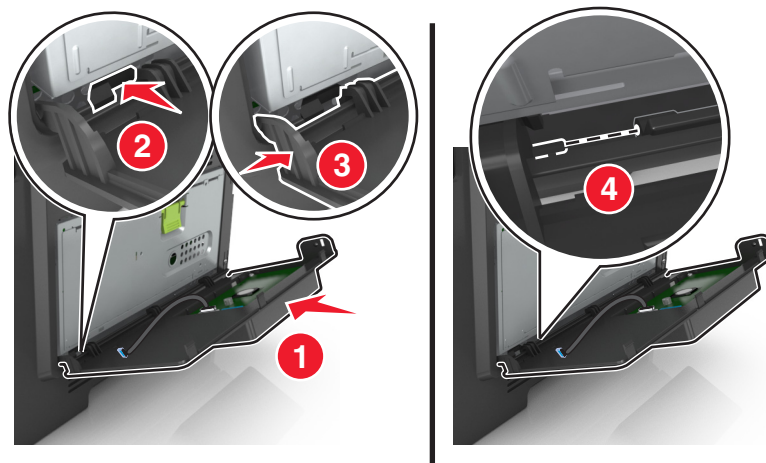

- 10** Führen Sie das ISP-Kabel durch die Öffnung in der Schutzabdeckung der Steuerungsplatine.



- 11** Öffnen Sie die Schutzabdeckung mithilfe des grünen Griffs.

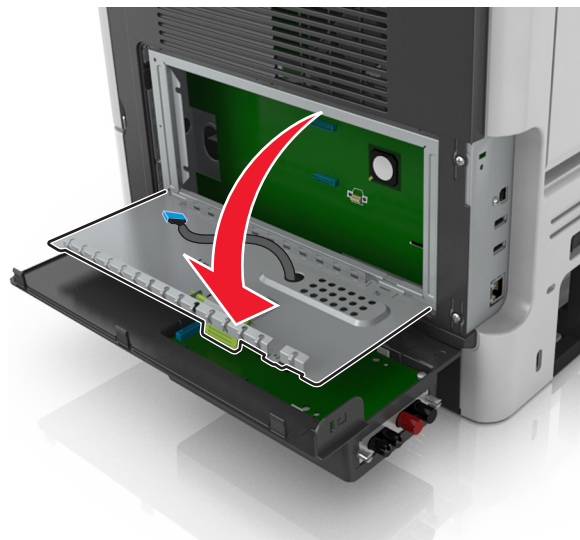

- 12** Stecken Sie den blauen Stecker des Schnittstellenkabels der ISP-Lösung in den blauen Anschluss an der Steuerungsplatine.

Hinweis: Wenn eine Druckerfestplatte installiert ist, muss diese entfernt werden. Weitere Informationen finden Sie unter ["Entfernen einer Druckerfestplatte" auf Seite 26](#). Wie Sie die Druckerfestplatte erneut installieren, erfahren Sie unter ["Einsetzen einer Druckerfestplatte" auf Seite 24](#).

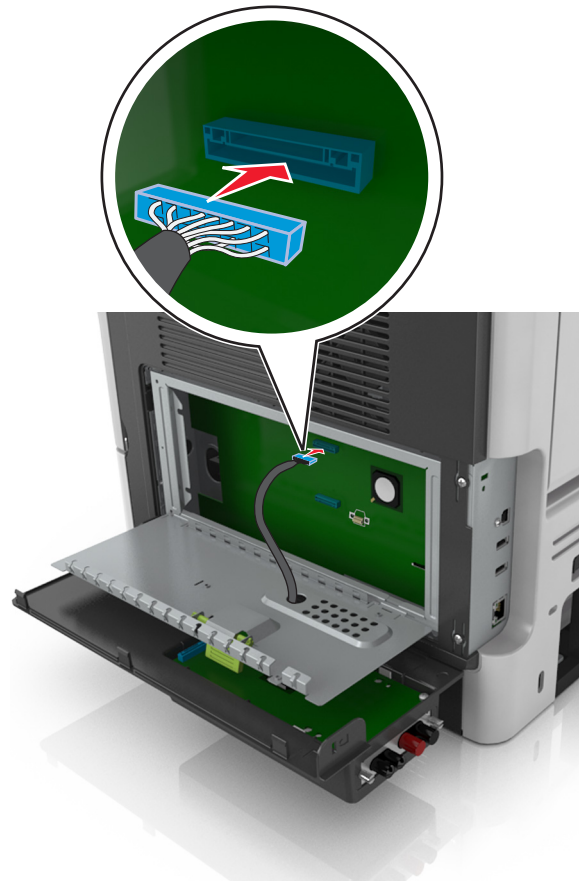

13 Schließen Sie die Schutzabdeckung.



14 Schließen Sie die ISP-Außenabdeckung.

Hinweis: Nach der Installation der Druckersoftware und eventueller Hardware-Optionen ist es möglicherweise erforderlich, die Optionen im Druckertreiber manuell hinzuzufügen, um sie für Druckaufträge verfügbar zu machen. Weitere Informationen finden Sie unter ["Hinzufügen verfügbarer Optionen im Druckertreiber" auf Seite 30.](#)

Einsetzen einer Druckerfestplatte

Hinweis: Diese Option ist nur im M3150de-Druckermodell verfügbar.

⚠ VORSICHT – STROMSCHLAGGEFAHR: Wenn Sie nach der Einrichtung des Druckers auf die Steuerungsplatine zugreifen oder optionale Hardware oder Speichermedien installieren, schalten Sie den Drucker aus und ziehen Sie den Netzstecker aus der Steckdose, bevor Sie fortfahren. Sind weitere Geräte am Drucker angeschlossen, schalten Sie auch diese aus und ziehen Sie alle am Drucker angeschlossenen Kabel heraus.

Warnung—Mögliche Schäden: Die elektronischen Komponenten der Steuerungsplatine können leicht durch statische Entladung beschädigt werden. Berühren Sie einen Metallgegenstand am Drucker, bevor Sie die elektronischen Komponenten oder Steckplätze auf der Steuerungsplatine berühren.

- 1 Greifen Sie auf die Steuerungsplatine zu.

Weitere Informationen finden Sie unter ["Zugreifen auf die Steuerungsplatine" auf Seite 75](#).

Hinweis: Hierfür benötigen Sie einen Schlitzschraubendreher.

- 2 Nehmen Sie die Druckerfestplatte aus der Verpackung.

- 3 Installieren Sie die Druckerfestplatte auf der Steuerungsplatine:

Warnung—Mögliche Schäden: Halten Sie die PCBA (Printed Circuit Board Assembly) ausschließlich an den Kanten. Die Druckerfestplatte sollte mittig weder berührt noch zusammengedrückt werden, da sie beschädigt werden könnte.

- a Lösen Sie die Schrauben mit einem Schlitzschraubendreher.

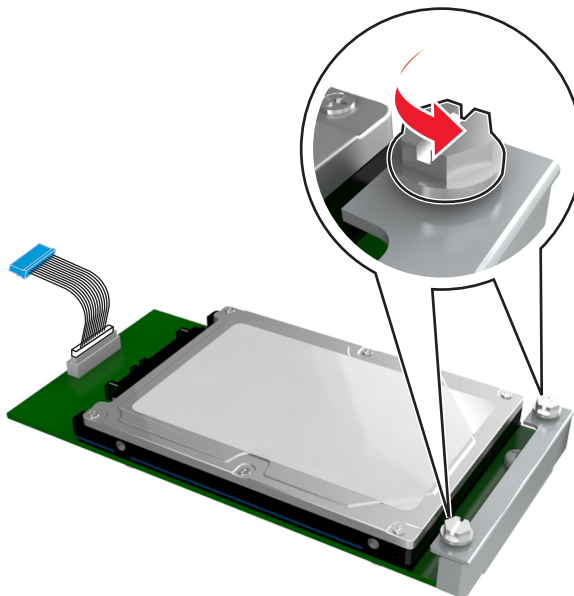

- b** Richten Sie die Schrauben an der Druckerfestplatte auf die Aufnahmen an der Halterung der Steuerungsplatine aus und schieben Sie dann die Druckerfestplatte auf die Halterungen.

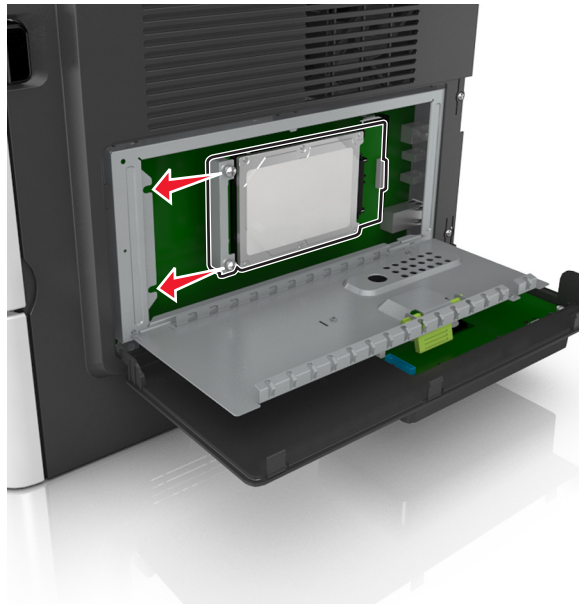

- c** Ziehen Sie die beiden Schrauben fest.

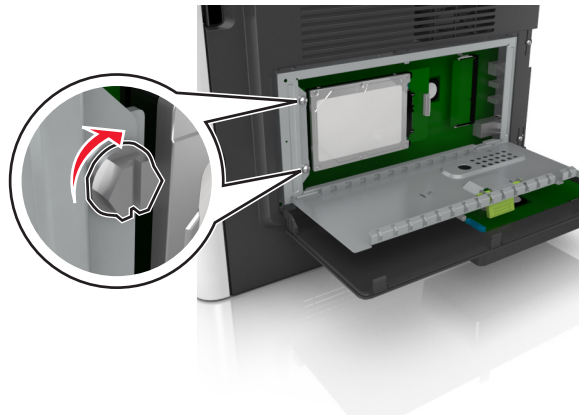

- d** Stecken Sie den Stecker des Druckerfestplattenkabels in die entsprechende Buchse der Steuerungsplatine.

Hinweis: Der Stecker und der Anschluss sind leicht zu identifizieren, da beide blau sind.

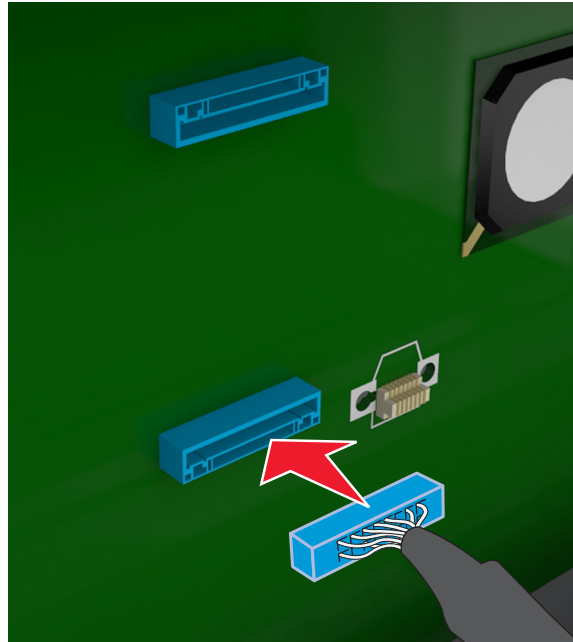

- 4** Schließen Sie erst die Schutzabdeckung und anschließend die Abdeckung der Steuerungsplatine.

Hinweis: Nach der Installation der Druckersoftware und eventueller Hardware-Optionen ist es möglicherweise erforderlich, die Optionen im Druckertreiber manuell hinzuzufügen, um sie für Druckaufträge verfügbar zu machen. Weitere Informationen finden Sie unter ["Hinzufügen verfügbarer Optionen im Druckertreiber"](#) auf Seite 30.

Entfernen einer Druckerfestplatte

Hinweis: Diese Option wird nur im M3150de-Druckermodell unterstützt.

Warnung—Mögliche Schäden: Die elektronischen Komponenten der Steuerungsplatine können leicht durch statische Entladung beschädigt werden. Berühren Sie einen Metallgegenstand am Drucker, bevor Sie die elektronischen Komponenten oder Steckplätze auf der Steuerungsplatine berühren.

- 1 Greifen Sie auf die Steuerungsplatine zu.

Weitere Informationen finden Sie unter ["Zugreifen auf die Steuerungsplatine" auf Seite 75](#).

Hinweis: Hierfür benötigen Sie einen Schlitzschraubendreher.

- 2 Lösen Sie die Schrauben, mit denen die Druckerfestplatte mit der Halterung der Steuerungsplatine verbunden ist.

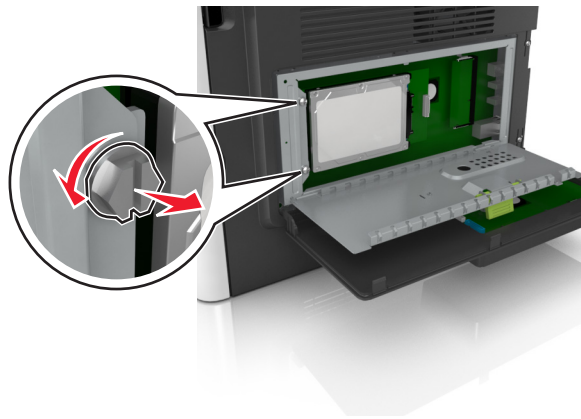

- 3 Ziehen Sie den Stecker des Druckerfestplattenkabels aus dem Anschluss auf der Steuerungsplatine und lassen Sie das andere Ende des Kabels an der Druckerfestplatte befestigt. Drücken Sie den Bügel am Stecker des Schnittstellenkabels zusammen, um die Verriegelung zu lösen, bevor Sie das Kabel abziehen.

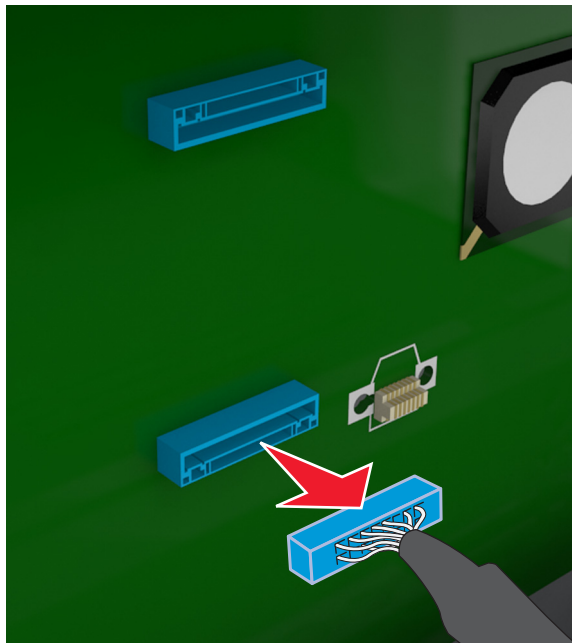

- 4 Fassen Sie die Druckerfestplatte an den Kanten und nehmen Sie sie dann aus dem Drucker heraus.
- 5 Schließen Sie erst die Schutzabdeckung und anschließend die Abdeckung der Steuerungsplatine.

Installieren von Hardwareoptionen

Installieren optionaler Fächer

⚠ VORSICHT – STROMSCHLAGGEFAHR: Wenn Sie nach der Einrichtung des Druckers auf die Steuerungsplatine zugreifen oder optionale Hardware oder Speichermedien installieren, schalten Sie den Drucker aus und ziehen Sie den Netzstecker aus der Steckdose, bevor Sie fortfahren. Wenn andere Geräte an den Drucker angeschlossen sind, schalten Sie diese auch aus und ziehen Sie alle Kabel vom Drucker ab.

- 1 Schalten Sie den Drucker mit dem Netzschalter aus und ziehen Sie das Netzkabel aus der Steckdose.

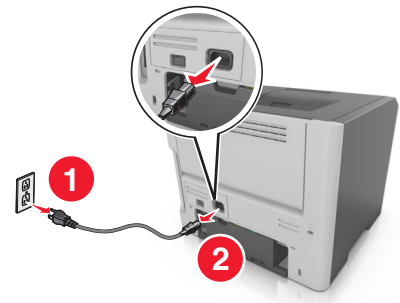
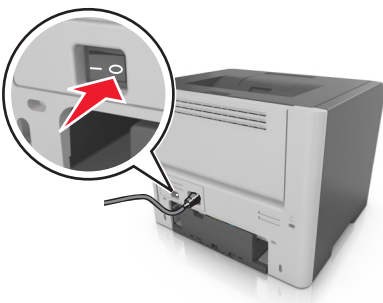

- 2 Nehmen Sie das Fach aus der Verpackung und entfernen Sie das gesamte Verpackungsmaterial.
- 3 Ziehen Sie das Fach vollständig aus dem Unterteil heraus.

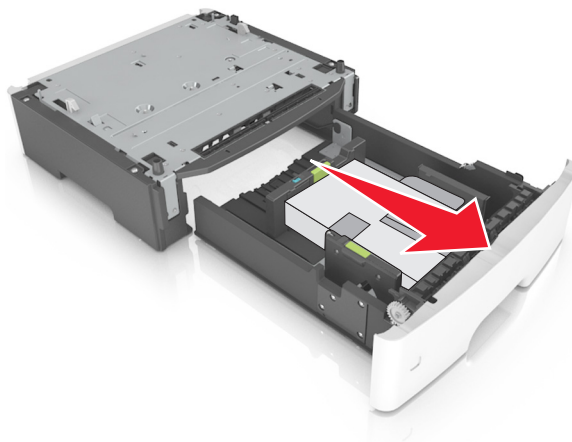

- 4 Entfernen Sie das gesamte Verpackungsmaterial aus dem Fachinneren.
- 5 Schieben Sie das Fach in das Unterteil hinein.
- 6 Legen Sie das Fach in die Nähe des Druckers.
- 7 Richten Sie den Drucker am Fach aus und setzen Sie den Drucker auf das Fach.

Hinweis: Die optionalen Fächer rasten beim Übereinandersetzen ein.



- 8** Schließen Sie das Netzkabel an den Drucker und an eine ordnungsgemäß geerdete Steckdose an und schalten Sie den Drucker ein.

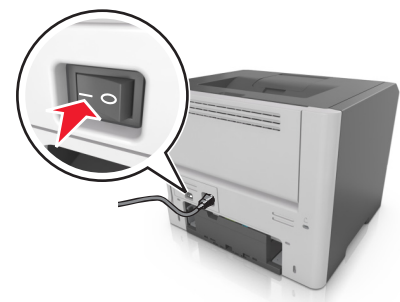
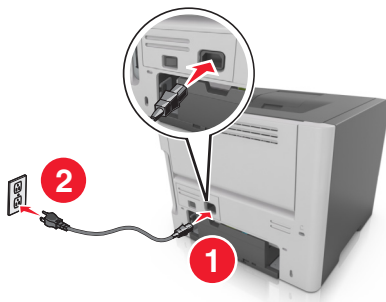

Hinweis: Nach der Installation der Druckersoftware und eventueller Hardwareoptionen ist es möglicherweise erforderlich, die Optionen im Druckertreiber manuell hinzuzufügen, um sie für Druckaufträge zur Verfügung zu stellen. Weitere Informationen finden Sie unter ["Hinzufügen verfügbarer Optionen im Druckertreiber"](#) auf Seite 30.

Um die optionalen Fächer zu entfernen, schieben Sie die Entriegelung auf der rechten Seite des Druckers zur Druckervorderseite, bis sie *hörbar* einrastet, und entfernen Sie dann die übereinander gesetzten Fächer von oben nach unten.

Einrichten der Druckersoftware

Installation der Druckersoftware

- 1 Beziehen Sie eine Kopie des Softwareinstallationspakets.
 - Von der im Lieferumfang des Druckers enthaltenen Software-CD.
 - Gehen Sie zu <http://support.lexmark.com>, und wählen Sie dann Ihren Drucker und Ihr Betriebssystem aus.
- 2 Führen Sie das Installationsprogramm aus, und folgen Sie den Anweisungen auf dem Computerbildschirm.
- 3 Fügen Sie den Drucker für Macintosh-Benutzer hinzu.

Hinweis: Sie finden die IP-Adresse des Druckers im Abschnitt "TCP/IP" des Menüs "Netzwerk/Berichte".

Hinzufügen verfügbarer Optionen im Druckertreiber

Für Windows-Benutzer

- 1 Öffnen Sie den Druckerordner.
- 2 Wählen Sie den Drucker, den Sie aktualisieren möchten aus, und gehen Sie wie folgt vor:
 - Wählen Sie unter Windows 7 oder höher **Druckereigenschaften** aus.
 - Wählen Sie unter früheren Versionen **Eigenschaften** aus.
- 3 Navigieren Sie zu der Registerkarte "Konfiguration", und wählen Sie dann **Jetzt aktualisieren – Drucker fragen**.
- 4 Wenden Sie die Änderungen an.

Für Macintosh-Benutzer

- 1 Navigieren Sie über die Systemeinstellungen im Apple-Menü zu Ihrem Drucker, und wählen Sie **Optionen und Verbrauchsmaterialien**.
- 2 Navigieren Sie zur Liste der Hardware-Optionen, und fügen Sie dann alle installierten Optionen hinzu.
- 3 Wenden Sie die Änderungen an.

Arbeiten im Netzwerk

Hinweise:

- Erwerben Sie einen MarkNet™ N8352 WLAN-Adapter, bevor Sie den Drucker in einem WLAN-Netzwerk einrichten. Informationen zum Installieren des WLAN-Adapters finden Sie in der mitgelieferten Kurzanleitung.
- Ein Service Set Identifier (SSID) ist ein Name, der einem WLAN zugewiesen wurde. WEP (Wired Equivalent Privacy), WPA (Wi-Fi Protected Access), WPA2 und 802.1X - RADIUS bezeichnen Sicherheitstypen, die in einem Netzwerk verwendet werden können.

Vorbereiten der Druckereinrichtung in einem WLAN

Hinweise:

- Vergewissern Sie sich, dass ein WLAN-Adapter in Ihrem Drucker installiert ist und ordnungsgemäß funktioniert. Weitere Informationen finden Sie in der Kurzanleitung, die im Lieferumfang des Teils enthalten ist.
- Stellen Sie sicher, dass der Zugriffspunkt (WLAN-Router) eingeschaltet und funktionsfähig ist.

Bevor Sie den Drucker für ein WLAN einrichten, müssen Ihnen die folgenden Informationen bekannt sein:

- **SSID:** Die SSID wird auch als Netzwerkname bezeichnet.
- **WLAN-Modus (oder Netzwerkmodus):** Der Modus ist entweder "Infrastruktur" oder "Ad-Hoc".
- **Kanal (für Ad Hoc-Netzwerke):** Bei Infrastrukturnetzwerken ist Auto der Standardkanal.

Auch einige Ad Hoc-Netzwerke benötigen die automatische Einstellung. Informieren Sie sich beim zuständigen Systemadministrator, wenn Sie nicht sicher sind, welchen Kanal Sie wählen müssen.

- **Sicherheitsmethode:** Bei der Sicherheitsmethode gibt es vier grundlegende Optionen:
 - WEP-Schlüssel
Wenn Ihr Netzwerk mehr als einen WEP-Schlüssel nutzt, können Sie bis zu vier Schlüssel in die vorgesehenen Felder eingeben. Wählen Sie den Schlüssel aus, der derzeit im Netzwerk genutzt wird, d. h., wählen Sie den standardmäßigen WEP-Sendeschlüssel aus.
 - WPA- oder WPA2-Pre-Shared-Schlüssel/Passphrase
WPA beinhaltet eine Verschlüsselung als zusätzliche Sicherheitsebene. Hier stehen AES oder TKIP zur Auswahl. Die Verschlüsselung muss am Router und am Drucker gleich eingestellt sein. Andernfalls kann der Drucker nicht über das Netzwerk kommunizieren.
 - 802.1X–RADIUS
Wenn Sie den Drucker in einem 802.1X-Netzwerk installieren, benötigen Sie möglicherweise Folgendes:
 - Authentifizierungstyp
 - Innerer Authentifizierungstyp
 - 802.1X-Benutzername und Passwort
 - Zertifikate
 - Keine Sicherheit
Wenn Ihr WLAN-Netzwerk keinen Sicherheitstyp verwendet, haben Sie keinerlei Informationen zur Sicherheit.

Hinweis: Von der Verwendung eines ungesicherten WLANs wird abgeraten.







Hinweise:

- Starten Sie das WLAN-Dienstprogramm des Netzwerkadapters Ihres Computers und suchen Sie nach dem Netzwerknamen, falls Sie die SSID des Netzwerks nicht kennen, mit dem der Computer verbunden ist. Wenn Sie die SSID oder die Sicherheitsinformationen Ihres Netzwerks nicht finden, schlagen Sie in der Dokumentation für den Zugriffspunkt nach oder wenden Sie sich an den Systemadministrator.
- Wie Sie WPA/WPA2-Pre-Shared-Schlüssel/Passphrases für das WLAN ermitteln, können Sie der im Lieferumfang des Zugriffspunkts enthaltenen Dokumentation entnehmen. Sie können sich auch in dem zum Zugriffspunkt gehörigen Embedded Web Server informieren oder sich an den Systemadministrator wenden.

Verbinden des Druckers mithilfe des WLAN-Installationsassistenten









Stellen Sie zu Beginn Folgendes sicher:

- Im Drucker ist ein WLAN-Adapter installiert, der ordnungsgemäß funktioniert. Weitere Informationen finden Sie in der Kurzanleitung, die im Lieferumfang des WLAN-Adapters enthalten ist.
- An den Drucker ist kein Ethernet-Kabel angeschlossen.
- "Aktive Netzwerkkarte" ist auf "Auto" festgelegt. Die Einstellung kann über folgende Menüs auf "Auto" festgelegt werden:

-  > **Einstellungen** >  > **Netzwerk/Anschlüsse** >  > **Aktive Netzwerkkarte** >  > **Auto** > 
-  > **Netzwerk/Anschlüsse** > **Aktive Netzwerkkarte** > **Auto**

Hinweis: Schalten Sie den Drucker aus, warten Sie mindestens fünf Sekunden und schalten Sie den Drucker dann wieder ein.

1 Wechseln Sie je nach Druckermodell zu einer der folgenden Optionen:

-  > **Einstellungen** >  > **Netzwerk/Anschlüsse** >  > **Netzwerk [x]** >  > **Konfiguration Netzwerk [x]** >  > **WLAN** >  > **WLAN-Verbindung einrichten** > 
-  > **Netzwerk/Anschlüsse** > **Netzwerk [x]** > **Konfiguration Netzwerk [x]** > **WLAN** > **WLAN-Verbindung einrichten**

2 Wählen Sie eine Einrichtungsmethode für eine WLAN-Verbindung aus.

Option	Beschreibung
Nach Netzwerken suchen	Zeigt verfügbare WLAN-Verbindungen an. Hinweis: Dieses Menüelement zeigt alle gesicherten oder ungesicherten SSIDs an, die übertragen wurden.
Netzwerknamen eingeben	Dient zum manuellen Eingeben der SSID. Hinweis: Achten Sie darauf, die korrekte SSID einzugeben.
Wi-Fi Protected Setup	Verbindet den Drucker mithilfe von Wi-Fi Protected Setup mit einem WLAN.

3 Befolgen Sie die Anweisungen auf dem Display des Druckers.











Verbinden des Druckers mit einem WLAN mithilfe von Wi-Fi Protected Setup

Bevor Sie den Drucker mit einem WLAN verbinden, stellen Sie Folgendes sicher:

- Der Zugriffspunkt (WLAN-Router) ist WPS (Wi-Fi Protected Setup)-zertifiziert oder WPS-kompatibel. Weitere Informationen finden Sie in der Dokumentation zum Zugriffspunkt.
- Im Drucker ist ein WLAN-Adapter installiert, der ordnungsgemäß funktioniert. Weitere Informationen finden Sie in der Kurzanleitung, die im Lieferumfang des WLAN-Adapters enthalten ist.

Verwenden der Konfiguration auf Tastendruck











1 Wechseln Sie je nach Druckermodell zu einer der folgenden Optionen:

-  > **Einstellungen** >  > **Netzwerk/Anschlüsse** >  > **Netzwerk [x]** >  > **Konfiguration Netzwerk [x]** >  > **WLAN** >  > **WLAN-Verbindung einrichten** >  > **Wi-Fi Protected Setup** >  > **Start durch Tastendruck-Methode** > 
-  > **Netzwerk/Anschlüsse** > **Netzwerk [x]** > **Konfiguration Netzwerk [x]** > **WLAN** > **WLAN-Verbindung einrichten** > **Wi-Fi Protected Setup** > **Start durch Tastendruck-Methode**

2 Befolgen Sie die Anweisungen auf dem Display des Druckers.

Verwenden der PIN (persönliche Identifikationsnummer)

1 Wechseln Sie je nach Druckermodell zu einer der folgenden Optionen:

-  > **Einstellungen** >  > **Netzwerk/Anschlüsse** >  > **Netzwerk [x]** >  > **Konfiguration Netzwerk [x]** >  > **WLAN** >  > **WLAN-Verbindung einrichten** >  > **Wi-Fi Protected Setup** >  > **Start durch PIN-Eingabe** > 
-  > **Netzwerk/Anschlüsse** > **Netzwerk [x]** > **Konfiguration Netzwerk [x]** > **WLAN** > **WLAN-Verbindung einrichten** > **Wi-Fi Protected Setup** > **Start durch PIN-Eingabe**

2 Kopieren Sie die achtstellige WPS-PIN.

3 Öffnen Sie einen Webbrowser und geben Sie die IP-Adresse Ihres Zugriffspunkts in das Adressfeld ein.

Hinweise:

- Die IP-Adresse wird in vier Zahlengruppen angezeigt, die durch Punkte voneinander abgetrennt sind. Beispiel: 123.123.123.123.
 - Wenn Sie auf einen Proxyserver zugreifen, deaktivieren Sie ihn vorübergehend, um die Webseite ordnungsgemäß zu laden.
- 4 Rufen Sie die WPS-Einstellungen auf. Weitere Informationen finden Sie in der Dokumentation zum Zugriffspunkt.
- 5 Geben Sie die achtstellige PIN ein und speichern Sie die Einstellung.

Verbinden des Druckers mit einem WLAN mit dem Embedded Web Server

Stellen Sie zu Beginn Folgendes sicher:

- Der Drucker ist vorübergehend mit einem Ethernet-Netzwerk verbunden.
- Ein WLAN-Adapter ist in Ihrem Drucker installiert und funktioniert ordnungsgemäß. Weitere Informationen finden Sie in der Kurzanleitung, die im Lieferumfang des Teils enthalten ist.

1 Öffnen Sie einen Webbrowser und geben Sie die IP-Adresse des Druckers in das Adressfeld ein.

Hinweise:

- Zeigen Sie die IP-Adresse des Druckers auf dem Druckerbedienfeld an. Die IP-Adresse wird in vier Zahlengruppen angezeigt, die durch Punkte voneinander abgetrennt sind. Beispiel: 123.123.123.123.
- Wenn Sie einen Proxyserver verwenden, deaktivieren Sie ihn vorübergehend, um die Webseite ordnungsgemäß zu laden.

2 Klicken Sie auf **Einstellungen > Netzwerk/Anschlüsse > WLAN**.

3 Ändern Sie die Einstellungen entsprechend den Einstellungen des Zugriffspunkts (WLAN-Router).

Hinweis: Vergewissern Sie sich, dass folgende Eingaben richtig sind: SSID, Sicherheitsmethode, Pre-Shared-Schlüssel/Passphrase, Netzwerkmodus und Kanal.

4 Klicken Sie auf **Senden**.

5 Schalten Sie den Drucker aus und trennen Sie dann das Ethernet-Kabel. Warten Sie mindestens fünf Sekunden und schalten Sie anschließend den Drucker wieder ein.

6 Um zu prüfen, ob Ihr Drucker mit dem Netzwerk verbunden ist, drucken Sie eine Netzwerk-Konfigurationsseite. Überprüfen Sie im Abschnitt "Netzwerkkarte [x]", ob der Status "Verbunden" lautet.

Überprüfen der Druckereinrichtung

Nachdem Sie die Hardware- und Softwareoptionen installiert und den Drucker eingeschaltet haben, drucken Sie Folgendes aus und überprüfen, ob der Drucker richtig konfiguriert wurde:

- **Seite mit Menüeinstellungen:** Auf dieser Seite können Sie überprüfen, ob sämtliche Druckeroptionen korrekt installiert sind. Unten auf der Seite sind alle installierten Optionen aufgelistet. Wenn eine installierte Option nicht angezeigt wird, wurde sie nicht ordnungsgemäß installiert. Entfernen Sie die Option und installieren Sie sie erneut. Wenn Sie ein Druckermodell ohne Touchscreen verwenden, finden Sie weitere Informationen unter ["Drucken einer Seite mit Menüeinstellungen" auf Seite 62](#), und wenn Sie ein Druckermodell mit Touchscreen verwenden, finden Sie weitere Informationen unter ["Drucken einer Seite mit Menüeinstellungen" auf Seite 103](#).
- **Netzwerk-Konfigurationsseite:** Wenn der Drucker in ein Ethernet oder WLAN eingebunden ist, drucken Sie eine Netzwerk-Konfigurationsseite, um die Netzwerkverbindung zu überprüfen. Auf dieser Seite finden Sie außerdem wichtige Informationen für die Konfiguration des Netzwerkdrucks. Wenn Sie ein Druckermodell ohne Touchscreen verwenden, finden Sie weitere Informationen unter ["Drucken einer Netzwerk-Konfigurationsseite" auf Seite 62](#), und wenn Sie ein Druckermodell mit Touchscreen verwenden, finden Sie weitere Informationen unter ["Drucken einer Netzwerk-Konfigurationsseite" auf Seite 104](#).

M1145 verwenden

Informationen zum Drucker

Druckerkonfigurationen

⚠ VORSICHT – MÖGLICHE VERLETZUNGSGEFAHR Um zu vermeiden, dass die Komponenten instabil werden, legen Sie die Medien in jedes Fach einzeln ein. Alle anderen Fächer sollten bis zu ihrem Einsatz geschlossen bleiben.

M1145dn-Druckermodell

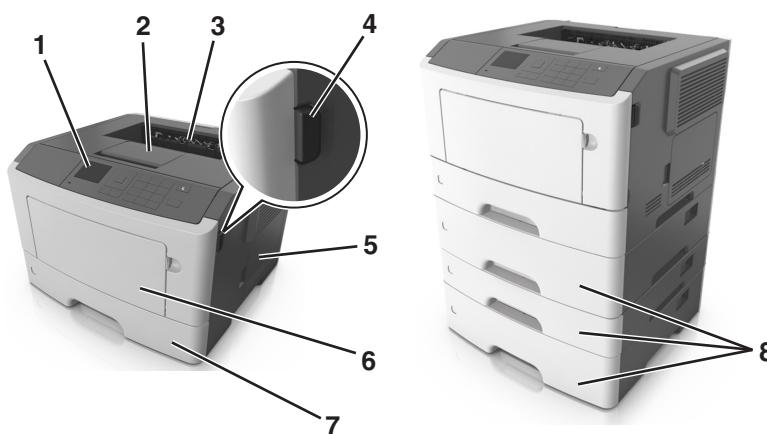

1	Druckerbedienfeld
2	Papieranschlag
3	Standardablage
4	Entriegelungstaste der vorderen Klappe
5	Abdeckung der Steuerungsplatine
6	100-Blatt-Universalzuführung
7	Standard-250-Blatt-Fach
8	Optionales 250- oder 550-Blatt-Fach

Verwenden des Druckerbedienfelds

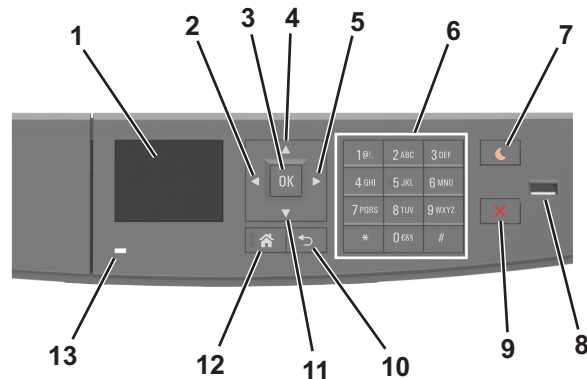

	Komponente	Funktion
1	Anzeige	<ul style="list-style-type: none"> • Anzeigen von Druckerstatus und Meldungen. • Einrichten und Inbetriebnahme des Druckers.
2	Nach-links-Pfeil	Bildlauf nach links.
3	Auswahl-taste	<ul style="list-style-type: none"> • Auswählen von Menüoptionen. • Speichern von Einstellungen.
4	Nach-oben-Pfeil	Bildlauf nach oben.
5	Nach-rechts-Pfeil	Bildlauf nach rechts.
6	Tastatur	Eingabe von Zahlen, Buchstaben oder Symbolen.
7	Energiesparmodus-Taste	<p>Aktivieren des Energiespar- oder Ruhemodus.</p> <p>Durch die folgenden Aktionen wird der Energiesparmodus des Druckers beendet:</p> <ul style="list-style-type: none"> • Drücken einer der Tasten am Gerät • Öffnen eines Fachs oder der vorderen Klappe des Druckers • Senden eines Druckauftrags vom Computer aus • Zurücksetzen durch Einschalten über den Hauptnetzschalter • Anschließen eines Geräts an den USB-Anschluss
8	USB-Anschluss	<p>Anschließen eines Flash-Laufwerks an den Drucker.</p> <p>Hinweise:</p> <ul style="list-style-type: none"> • Nur der USB-Anschluss auf der Vorderseite unterstützt Flash-Laufwerke. • Diese Funktion ist nur auf ausgewählten Druckermodellen verfügbar.
9	Stopp-Taste oder Abbrechen-Taste	Beenden aller Druckervorgänge.
10	Zurück-Taste	Rückkehr zum vorherigen Bildschirm.
11	Nach-unten-Pfeil	Bildlauf nach unten.
12	Home-Taste	Zurückkehren zum Startbildschirm.
13	Kontrollleuchte	Überprüfen des Druckerstatus.

Farben der Energiesparmodus-Taste und der Kontrollleuchte

Die Farben der Energiesparmodus-Taste und der Kontrollleuchte auf dem Druckerbedienfeld geben einen bestimmten Druckerstatus oder eine Bedingung an.

Kontrollleuchte	Druckerstatus
Aus	Der Drucker ist ausgeschaltet oder befindet sich im Ruhemodus.
Grün blinkend	Der Drucker befindet sich in der Aufwärmphase, verarbeitet Daten oder druckt einen Auftrag.
Konstant grün	Der Drucker ist eingeschaltet, aber inaktiv.
Rot blinkend	Der Drucker wartet auf eine Aktion des Benutzers.

Energiesparmodus-Taste leuchtet	Druckerstatus
Aus	Der Drucker ist ausgeschaltet, inaktiv oder im Status "Bereit".
Konstant gelb	Der Drucker befindet sich im Energiesparmodus.
Gelb blinkend	Der Drucker wechselt in den Ruhemodus oder wird daraus zurückgeholt.
Blinkt für 0,1 Sekunde gelb und erlischt anschließend für 1,9 Sekunden. Dieses Blinkmuster setzt sich langsam fort.	Der Drucker befindet sich im Ruhemodus.

Anschließen von Kabeln

Schließen Sie den Drucker über ein USB- bzw. Parallelkabel an den Computer bzw. über ein Ethernet-Kabel an das Netzwerk an.

Stellen Sie dabei Folgendes sicher:

- Schließen Sie das Kabelende mit USB-Symbol an der entsprechenden USB-Anschlussstelle am Drucker an.
- Schließen Sie das geeignete Parallelkabel an den Parallel-Anschluss an.
- Schließen Sie das geeignete Ethernet-Kabel an den Ethernet-Anschluss an.

Warnung—Mögliche Schäden: Berühren Sie das USB-Kabel, den Netzwerkadapter oder einen der angezeigten Druckbereiche nicht während eines Druckvorgangs. Dies kann zu Datenverlust oder Fehlfunktionen führen.

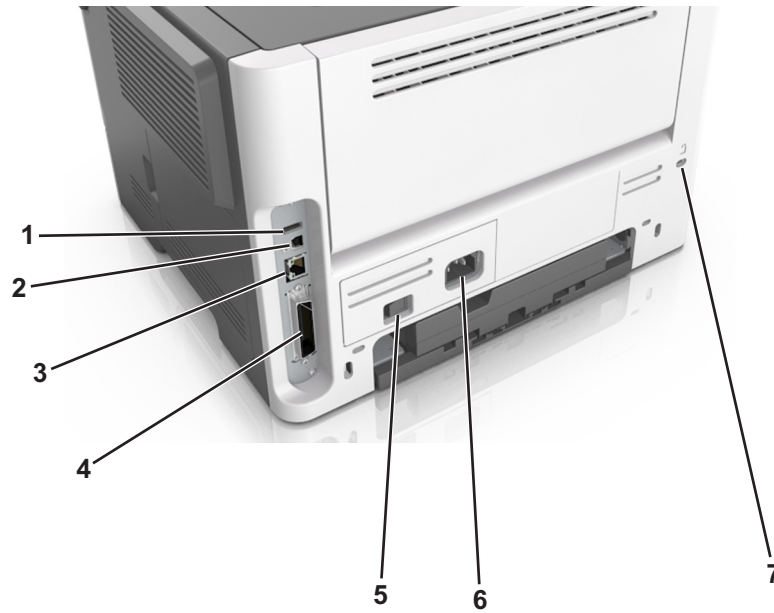

	Element	Funktion
1	USB-Anschluss	Anschließen eines optionalen WLAN-Adapters.
2	USB-Druckeranschluss	Anschließen des Druckers an einen Computer.
3	Ethernet-Anschluss	Anschließen des Druckers an ein Ethernet-Netzwerk.
4	Parallel-Anschluss Hinweis: Dieser Anschluss ist nur auf ausgewählten Druckermodellen verfügbar.	Anschließen des Druckers an einen Computer.
5	Netzschalter	Ein- oder Ausschalten des Druckers.
6	Anschluss für Netzkabel	Anschließen des Druckers an eine elektrische Steckdose.
7	Sicherungsvorrichtung	Anbringen eines Schlosses, um den Drucker an seinem Standort zu sichern.

Zugreifen auf die Steuerungsplatine

⚠ VORSICHT – STROMSCHLAGGEFAHR: Wenn Sie nach der Einrichtung des Druckers auf die Steuerungsplatine zugreifen oder optionale Hardware oder Speichermedien installieren, schalten Sie den Drucker aus und ziehen Sie den Netzstecker aus der Steckdose, bevor Sie fortfahren. Wenn andere Geräte an den Drucker angeschlossen sind, schalten Sie diese auch aus und ziehen Sie alle Kabel vom Drucker ab.

- 1 Öffnen Sie die Abdeckung der Steuerungsplatine.

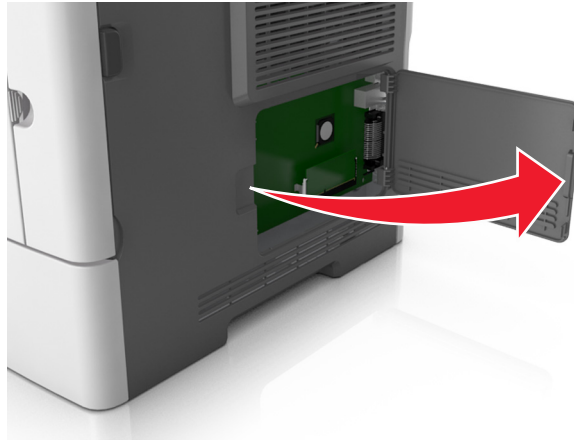

- 2 Ermitteln Sie anhand der folgenden Abbildung den korrekten Steckplatz.

Warnung—Mögliche Schäden: Die elektronischen Komponenten der Steuerungsplatine können leicht durch statische Entladung beschädigt werden. Berühren Sie einen Metallgegenstand am Drucker, bevor Sie die elektronischen Komponenten oder Steckplätze auf der Steuerungsplatine berühren.

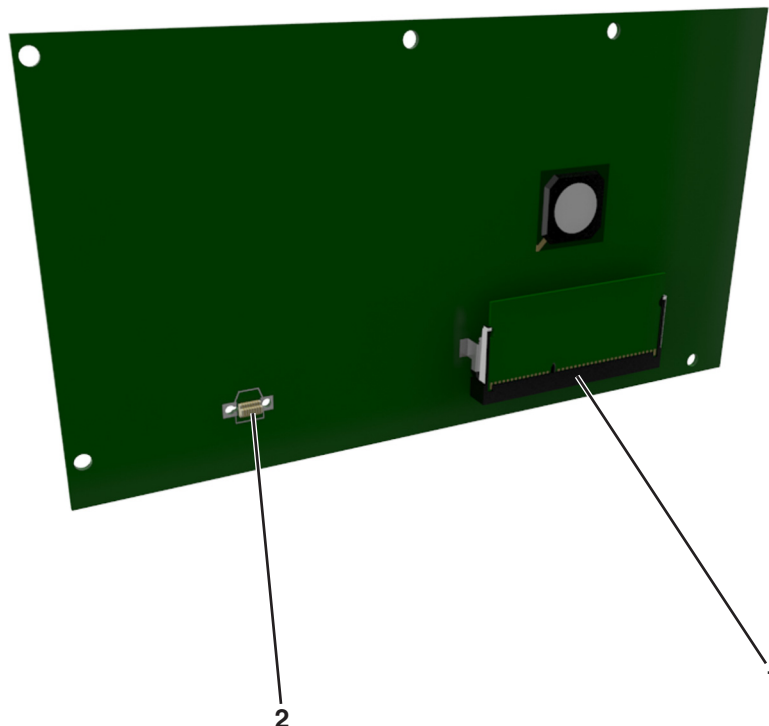

1	Steckplatz für Speicherkarten
2	Steckplatz für Optionskarten

Einlegen von Papier und Spezialdruckmedien

Die Auswahl und die Handhabung von Papier und Spezialdruckmedien können sich auf die Zuverlässigkeit des Drucks auswirken. Weitere Informationen finden Sie unter ["Vermeiden von Papierstaus" auf Seite 179](#) und ["Aufbewahren von Papier" auf Seite 119](#).

Einstellen von Papierformat und Papiersorte

1 Wechseln Sie auf dem Druckerbedienfeld zu:

 > **Einstellungen** >  > **Menü "Papier"** >  > **Papierformat/Sorte** > 

2 Drücken Sie die Aufwärts- oder Abwärtspfeiltaste, um das Fach oder die Zuführung auszuwählen, und drücken Sie dann .

3 Drücken Sie die Aufwärts- oder Abwärtspfeiltaste, um das Papierformat auszuwählen, und drücken Sie dann .

4 Drücken Sie die Aufwärts- oder Abwärtspfeiltaste, um die Papiersorte auszuwählen, und drücken Sie dann , um die Einstellungen zu ändern.

Konfigurieren des Papierformats "Universal"

Das Papierformat "Universal" ist eine benutzerdefinierte Einstellung, bei der Sie auf Papierformaten drucken können, die nicht in den Druckermenüs voreingestellt sind.

Hinweise:

- Das kleinste Papierformat für "Universal" hat die Maße 6 x 127 mm (3 x 5 Zoll) und wird nur von der Universalzuführung unterstützt.
- Das größte Papierformat für "Universal" hat die Maße 216 x 355,6 mm (8,5 x 14 Zoll) und wird von allen Papiereinzügen unterstützt.

1 Wechseln Sie auf dem Druckerbedienfeld zu:

 > **Einstellungen** >  > **Menü "Papier"** >  > **Universaleinrichtung** >  > **Maßeinheiten** > 
> Maßeinheit auswählen > 

2 Wählen Sie **Hochformat Breite** oder **Hochformat Höhe** und drücken Sie dann .

3 Drücken Sie die linke bzw. rechte Pfeiltaste, um die Einstellung zu ändern, und drücken Sie anschließend .

Verwenden der Standardablage und des Papieranschlags

Die Standardablage fasst bis zu 150 Blatt Papier mit einem Gewicht von 75 g/m². Ausdrücke werden mit der Druckseite nach unten aufgenommen. Die Standardablage verfügt über einen Papieranschlag, durch den verhindert wird, dass das gestapelte Papier nach vorne aus der Ablage gleitet.

Ziehen Sie am Papieranschlag, um diesen zu öffnen.

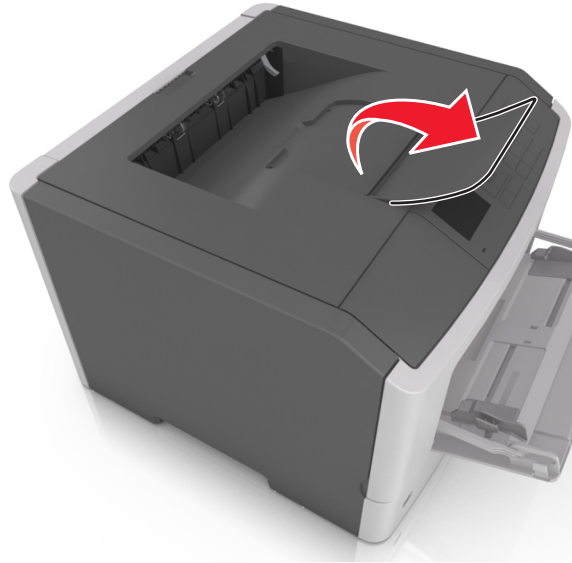

Hinweis: Achten Sie beim Umsetzen des Druckers darauf, dass der Papieranschlag geschlossen ist.

Einlegen von Medien in Fächer

 **VORSICHT – MÖGLICHE VERLETZUNGSGEFAHR** Um zu vermeiden, dass die Komponenten instabil werden, legen Sie die Medien in jedes Fach einzeln ein. Alle anderen Fächer sollten bis zu ihrem Einsatz geschlossen bleiben.

1 Ziehen Sie das Fach vollständig heraus.

Hinweis: Nehmen Sie keine Fächer heraus, während ein Druckauftrag ausgeführt wird oder wenn die Meldung **Belegt** im Druckerdisplay angezeigt wird. Dies kann zu einem Papierstau führen.



- 2** Drücken Sie den Breitenführungshebel zusammen und schieben Sie ihn an die richtige Position für das einzulegende Papierformat.

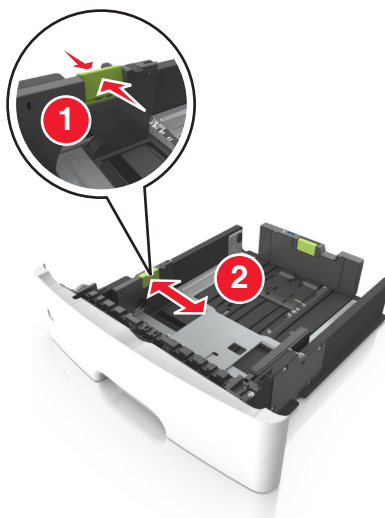

- 3** Drücken Sie den Längenföhrungshebel zusammen und schieben Sie ihn an die richtige Position für das einzulegende Papierformat.

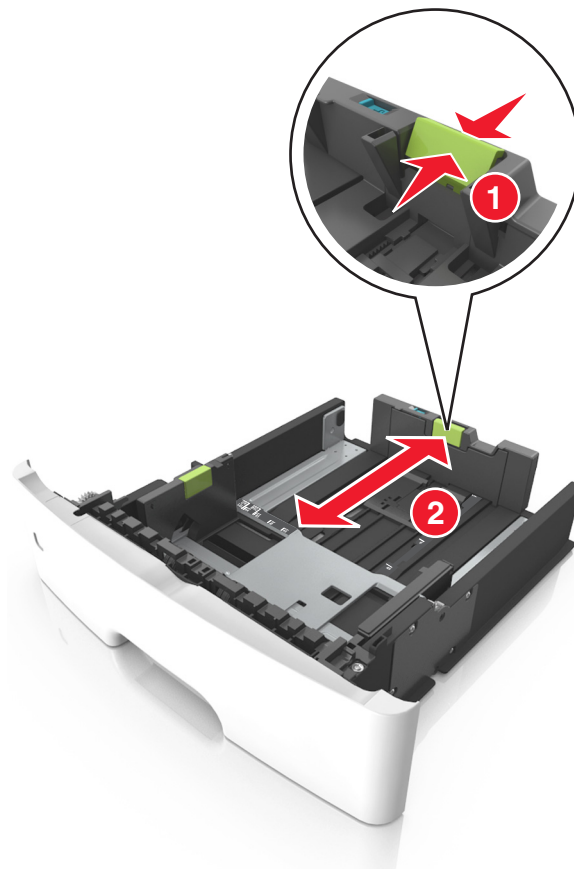

Hinweise:

- Drücken Sie den Längenföhrungshebel zusammen und schieben Sie ihn für einige Papierformate wie Letter, Legal und A4 rückwärts, um ihn an die Länge des einzulegenden Papierformats anzupassen.
- Beim Einlegen von Papier im Format "Legal" ragt die Längenföhrung über die Basis hinaus, wodurch das Papier Staub ausgesetzt ist. Um das Papier vor Staub zu schützen, können Sie eine separate Staubabdeckung erwerben. Weitere Informationen erhalten Sie vom Kundendienst.
- Wenn Sie Papier im A6-Format in das Standardfach einlegen, drücken Sie den Längenföhrungshebel zusammen und schieben ihn zur Mitte des Fachs in die Position für das A6-Format.
- Die Breiten- und Längenföhrungen müssen auf die Papierformatmarkierungen unten im Fach ausgerichtet sein.

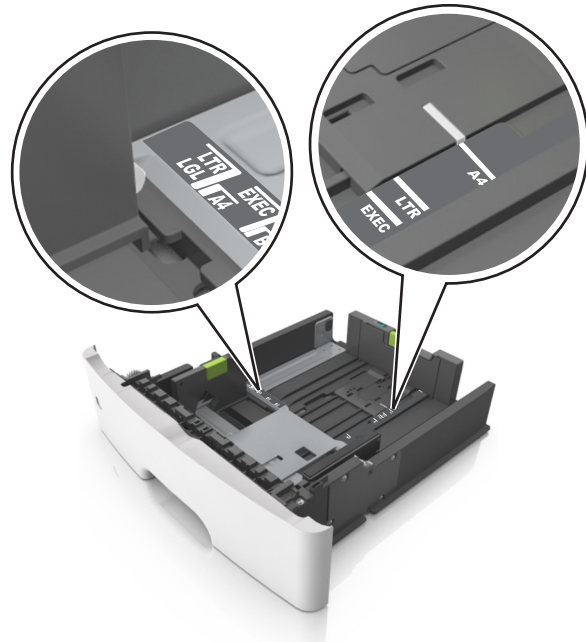

- 4** Biegen Sie den Stapel in beide Richtungen, um die Blätter voneinander zu lösen, und fächern Sie den Stapel auf. Das Papier darf nicht geknickt oder geknittert werden. Gleichen Sie die Kanten auf einer ebenen Fläche an.

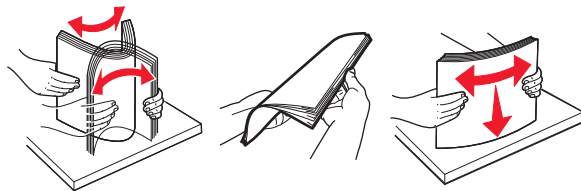

- 5** Legen Sie den Papierstapel ein.

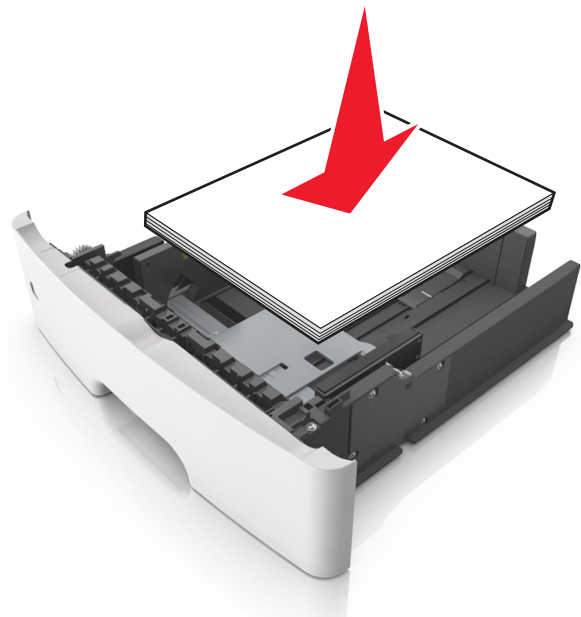

Hinweise:

- Legen Sie die Medien bei Verwendung von recyceltem oder vorgedrucktem Papier mit der zu bedruckenden Seite nach unten ein.
- Legen Sie vorgelochtes Papier so ein, dass die Lochungen an der Oberkante zur Vorderseite des Fachs weisen.
- Legen Sie Briefbögen mit der Druckseite nach unten so ein, dass die obere Blattkante zur Vorderseite des Fachs weist. Legen Sie Briefbögen für den beidseitigen Druck mit der Druckseite nach oben und der unteren Kante nach vorne und in das Fach ein.
- Stellen Sie sicher, dass der Papierstapel nicht über die Markierung für maximale Papierfüllung an der Seite der Breitenführung hinausragt.

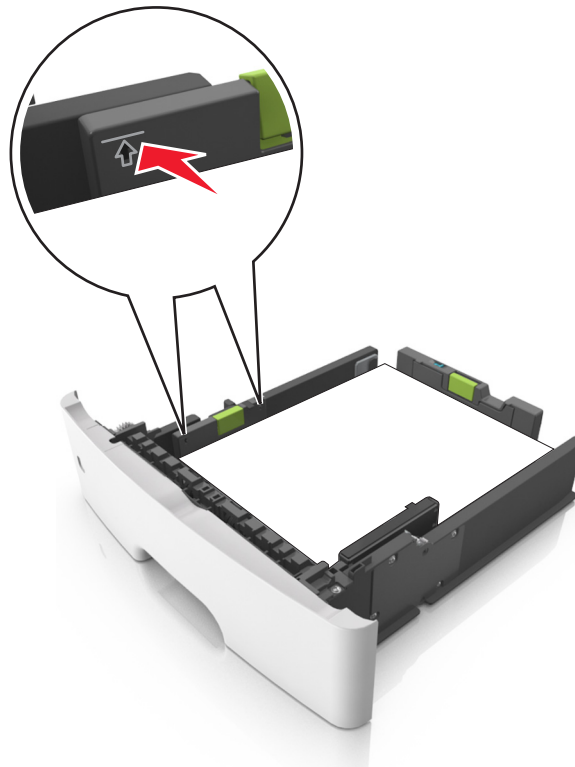

- 6 Setzen Sie die Zuführung ein.



- 7 Stellen Sie Papierformat und die Papiersorte auf dem Druckerbedienfeld im Menü "Papier" entsprechend dem in das Fach eingelegten Papier ein.

Hinweis: Stellen Sie das Papierformat und die Papiersorte richtig ein, um Papierstaus und Probleme mit der Druckqualität zu vermeiden.

Einlegen von Druckmedien in die Universalzuführung

Verwenden Sie die Universalzuführung, um verschiedene Papierformate und -sorten bzw. Spezialdruckmedien wie Karten, Folien, Papieretiketten und Briefumschläge zu bedrucken. Sie können die Universalzuführung auch für einseitige Druckaufträge auf Briefbögen verwenden.

- 1 Öffnen Sie die Universalzuführung.

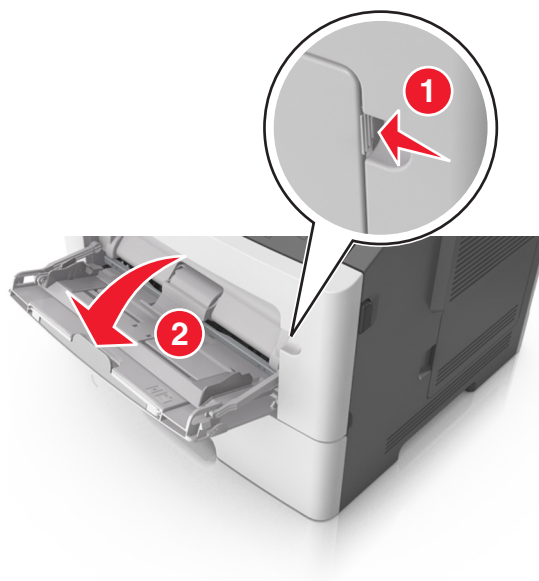

- a** Ziehen Sie die Verlängerung der Universalzuführung aus.



- b** Ziehen Sie die Verlängerung vorsichtig aus, bis die Universalzuführung vollständig herausgezogen und geöffnet ist.



- 2** Drücken Sie den Hebel an der linken Breitenführung zusammen und schieben Sie die Führungen an die für das eingelegte Papier vorgesehene Position.

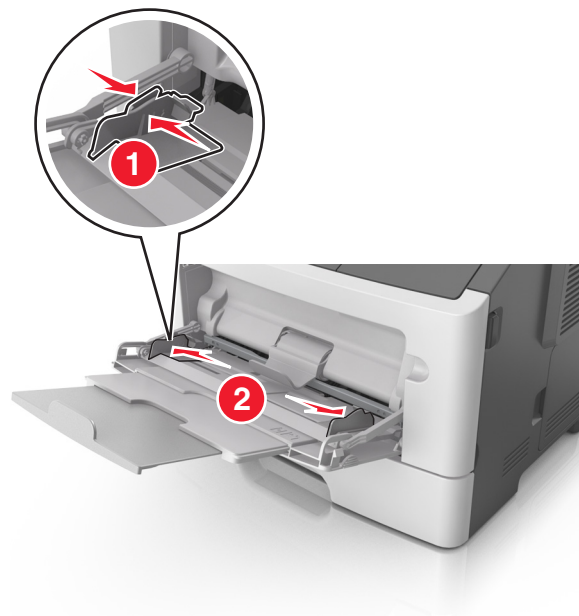

3 Bereiten Sie das einzulegende Papier oder Spezialdruckmedium vor.

- Biegen Sie den Papierstapel in beide Richtungen, um die Blätter voneinander zu lösen, und fächern Sie den Stapel auf. Das Papier darf nicht geknickt oder geknittert werden. Gleichen Sie die Kanten auf einer ebenen Fläche an.

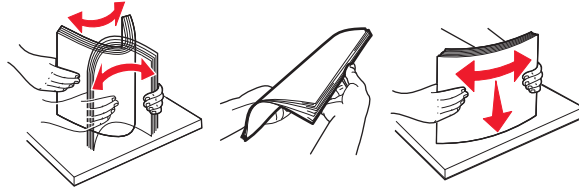

- Halten Sie Folien an den Kanten. Biegen Sie den Stapel Folien in beide Richtungen, um die Folien voneinander zu lösen, und fächern Sie den Stapel auf. Gleichen Sie die Kanten auf einer ebenen Fläche an.

Hinweis: Vermeiden Sie jede Berührung mit der Druckseite von Folien. Achten Sie darauf, dass Sie die Folien nicht zerkratzen.

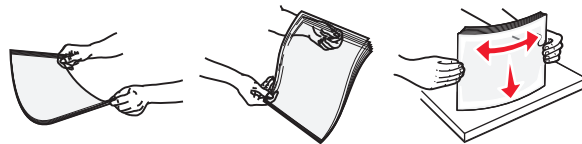

- Biegen Sie den Stapel Umschläge in beide Richtungen, um die Umschläge voneinander zu lösen, und fächern Sie den Stapel auf. Gleichen Sie die Kanten auf einer ebenen Fläche an.



4 Legen Sie das Papier oder die Spezialdruckmedien in das Fach ein.

Hinweise:

- Legen Sie Papier oder Spezialdruckmedien nicht mit Gewalt in die Universalzuführung ein.
- Stellen Sie sicher, dass das Papier bzw. die Spezialdruckmedien die Markierung für die maximale Füllhöhe an den Papierführungen nicht überschreiten. Durch Überladen der Zuführung können Papierstaus entstehen.

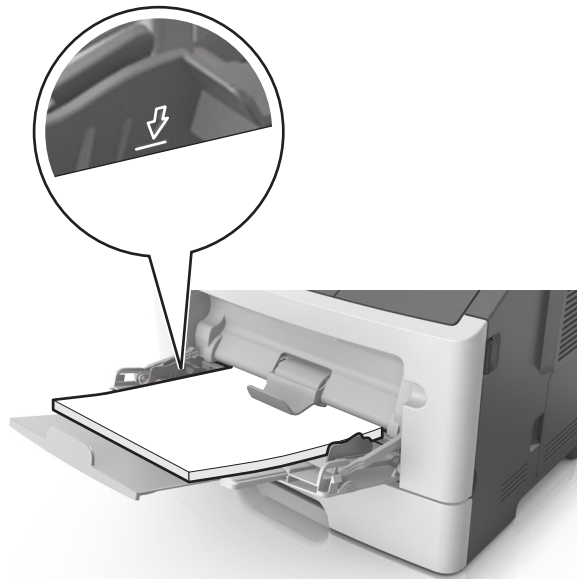

- Legen Sie Papier, Folien und Karten so ein, dass die empfohlene Druckseite nach oben weist und die Oberkante zuerst in den Drucker eingezogen wird. Weitere Information zum Einlegen von Folien finden Sie auf der Verpackung der Folie.



Hinweis: Achten Sie beim Einlegen von Papier im A6-Format darauf, dass die Verlängerung der Universalzuführung leicht am Rand des Papiers anliegt, damit die letzten Blätter gehalten werden.

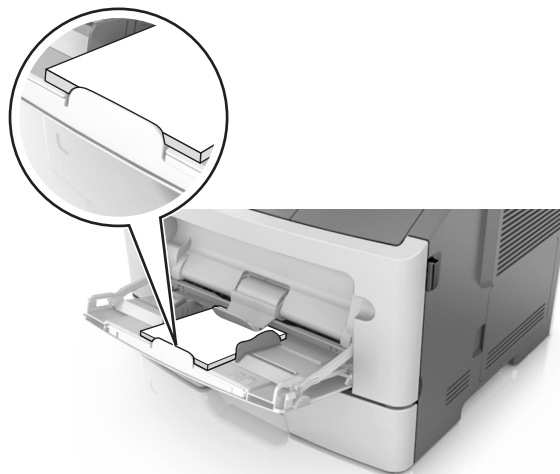

- Legen Sie Briefbögen so ein, dass die Druckseite nach oben weist und die Oberkante zuerst in den Drucker eingezogen wird. Legen Sie Briefbögen beim beidseitigen Druck (Duplex) so ein, dass die Druckseite nach unten weist und die Unterkante zuerst in den Drucker eingezogen wird.



- Legen Sie Briefumschläge mit der Umschlagklappe nach unten so ein, dass die Umschlagklappe zur linken Seite weist.

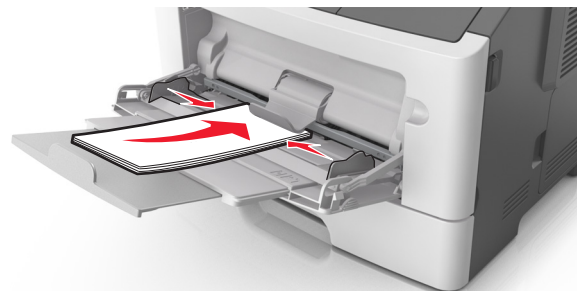

Warnung—Mögliche Schäden: Es dürfen keine Briefumschläge mit Briefmarken, Metallklammern, Haken, Fenstern, Fütterung oder selbstklebenden Aufklebern verwendet werden. Durch solche Briefumschläge kann der Drucker schwer beschädigt werden.

- 5 Stellen Sie Papierformat und -sorte auf dem Druckerbedienfeld im Menü "Papier" entsprechend dem in die Universalzuführung eingelegten Papier oder Spezialdruckmedium ein.

Verbinden und Trennen von Fächern

Verbinden und Trennen von Fächern

- 1 Öffnen Sie einen Webbrowser, und geben Sie die IP-Adresse des Druckers in das Adressfeld ein.

Hinweise:

- Suchen Sie die IP-Adresse des Druckers am Druckerbedienfeld im Abschnitt "TCP/IP" unter dem Menü "Netzwerk/Anschlüsse". Die IP-Adresse wird in vier Zahlengruppen angezeigt, die durch Punkte voneinander abgetrennt sind. Beispiel: 123.123.123.123.
- Wenn Sie einen Proxyserver verwenden, deaktivieren Sie ihn vorübergehend, um die Webseite ordnungsgemäß zu laden.

- 2 Klicken Sie auf **Einstellungen > Menü "Papier"**.

3 Ändern Sie die Einstellungen für Papierformat und Papiersorte für die Fächer, die Sie verbinden.

- Um Fächer zu verbinden, vergewissern Sie sich, dass Papierformat und Papiersorte für das Fach mit dem anderen Fach übereinstimmen.
- Um die Verbindung von Fächern zu lösen, vergewissern Sie sich, dass Papierformat oder Papiersorte für das Fach *nicht* mit dem anderen Fach übereinstimmen.

4 Klicken Sie auf **Übernehmen**.

Hinweis: Die Einstellungen für das Papierformat und die Papiersorte können auch am Druckerbedienfeld geändert werden. Weitere Informationen finden Sie unter "[Einstellen von Papierformat und Papiersorte](#)" auf [Seite 40](#).

Warnung—Mögliche Schäden: Das in das Fach eingelegte Papier sollte dem benutzerdefinierten Namen für die Papiersorte entsprechen, der auf dem Drucker zugewiesen wurde. Die Temperatur der Fixierstation variiert je nach angegebener Papiersorte. Wenn die Einstellungen nicht ordnungsgemäß konfiguriert sind, können Druckprobleme auftreten.

Erstellen eines benutzerdefinierten Namens für eine Papiersorte

Verwendung des Embedded Web Server

1 Öffnen Sie einen Webbrowser, und geben Sie die IP-Adresse des Druckers in das Adressfeld ein.

Hinweise:

- Sie finden die IP-Adresse des Druckers im Abschnitt "TCP/IP" des Menüs "Netzwerk/Berichte". Die IP-Adresse wird in vier Zahlengruppen angezeigt, die durch Punkte voneinander abgetrennt sind. Beispiel: 123.123.123.123.
- Wenn Sie einen Proxyserver verwenden, deaktivieren Sie ihn vorübergehend, um die Webseite ordnungsgemäß zu laden.

2 Klicken Sie auf **Einstellungen** > **Menü "Papier"** > **Benutzerdefinierte Namen**.

3 Wählen Sie einen benutzerdefinierten Namen aus, und geben Sie einen neuen benutzerdefinierten Namen für die Papiersorte ein.

4 Klicken Sie auf **Übernehmen**.

5 Klicken Sie auf **Benutzersorten**, und stellen Sie dann sicher, dass der benutzerdefinierte Name durch den neuen benutzerdefinierten Namen für die Papiersorte ersetzt wurde.

Verwenden des Druckerbedienfelds

1 Wechseln Sie auf dem Druckerbedienfeld zu:

 > **Einstellungen** >  > **Menü "Papier"** >  > **Benutzerdefinierte Namen**

2 Wählen Sie einen benutzerdefinierten Namen aus, und geben Sie einen neuen benutzerdefinierten Namen für die Papiersorte ein.

3 Drücken Sie auf .

4 Drücken Sie auf **Benutzersorten**, und stellen Sie dann sicher, dass der benutzerdefinierte Name durch den neuen benutzerdefinierten Namen für die Papiersorte ersetzt wurde.

Zuweisen einer benutzerdefinierten Papiersorte

Verwendung des Embedded Web Server

1 Öffnen Sie einen Webbrowser, und geben Sie die IP-Adresse des Druckers in das Adressfeld ein.

Hinweise:

- Sie finden die IP-Adresse des Druckers im Abschnitt "TCP/IP" des Menüs "Netzwerk/Berichte". Die IP-Adresse wird in vier Zahlengruppen angezeigt, die durch Punkte voneinander abgetrennt sind. Beispiel: 123.123.123.123.
- Wenn Sie einen Proxyserver verwenden, deaktivieren Sie ihn vorübergehend, um die Webseite ordnungsgemäß zu laden.

2 Klicken Sie auf **Einstellungen** > **Menü "Papier"** > **Benutzersorten**.

3 Wählen Sie einen benutzerdefinierten Namen für die Papiersorte aus, und wählen Sie dann eine Papiersorte aus.

Hinweis: Die Werksvorgabe für die Papiersorte für alle benutzerdefinierten Namen lautet "Papier".

4 Klicken Sie auf **Übernehmen**.

Verwenden des Druckerbedienfelds

1 Wechseln Sie auf dem Druckerbedienfeld zu:

 > **Einstellungen** >  > **Menü "Papier"** >  > **Benutzersorten**

2 Wählen Sie einen benutzerdefinierten Namen für die Papiersorte aus, und wählen Sie dann eine Papiersorte aus.

Hinweis: Die Werksvorgabe für die Papiersorte für alle benutzerdefinierten Namen lautet "Papier".

3 Drücken Sie auf .

Drucken

Drucken eines Dokuments

Von einem Computer aus drucken

Hinweis: Für Etiketten, Karten und Umschläge müssen das Papierformat und die Papiersorte im Drucker vor dem Senden des Druckauftrags festgelegt werden.

1 Öffnen Sie im Dokument, das Sie drucken möchten, das Dialogfeld "Drucken".

2 Passen Sie nach Bedarf die Einstellungen an.

3 Senden Sie den Druckauftrag.

Anpassen des Tonerauftrags

Verwendung des Embedded Web Server

1 Öffnen Sie einen Webbrowser und geben Sie die IP-Adresse des Druckers in das Adressfeld ein.

Hinweise:

- Sie finden die IP-Adresse des Druckers im Abschnitt "TCP/IP" des Menüs "Netzwerk/Berichte". Die IP-Adresse wird in vier Zahlengruppen angezeigt, die durch Punkte voneinander abgetrennt sind. Beispiel: 123.123.123.123.
- Wenn Sie einen Proxyserver verwenden, deaktivieren Sie ihn vorübergehend, um die Webseite ordnungsgemäß zu laden.

2 Klicken Sie auf **Einstellungen** > **Druckeinstellungen** > **Menü "Qualität"** > **Tonerauftrag**.

3 Passen Sie den Tonerauftrag an und klicken Sie dann auf **Übernehmen**.

Verwenden der Druckerbedienerkonsole

1 Wechseln Sie auf dem Druckerbedienfeld zu:

 > **Einstellungen** >  > **Druckeinstellungen** >  > **Menü "Qualität"** >  > **Tonerauftrag**

2 Passen Sie den Tonerauftrag an und klicken Sie dann auf .

Drucken über ein Mobilgerät

Hinweis: Stellen Sie sicher, dass sich der Drucker und das Mobilgerät im selben WLAN befinden. Informationen zum Konfigurieren der WLAN-Einstellungen des mobilen Endgeräts finden Sie in der Gerätedokumentation.

Drucken von einem Mobilgerät mit dem Mopria-Druckservice

Der Mopria®-Druckservice ist eine mobile Drucklösung für Mobilgeräte mit Android Version 4.4 oder höher. So können Sie direkt auf jedem Mopria-zertifizierten Drucker drucken.

Hinweis: Vergewissern Sie sich vor dem Drucken, dass der Mopria-Druckservice aktiviert ist.

- 1 Starten Sie über den Startbildschirm Ihres Mobilgeräts eine kompatible Anwendung.
- 2 Tippen Sie auf **Drucken**, und wählen Sie den Drucker aus.
- 3 Senden Sie den Druckauftrag.

Drucken über ein Mobilgerät mithilfe von Google Cloud Print

Google Cloud Print™ ist ein mobiler Druckservice, mit dem Anwendungen auf mobilen Geräten auf jedem Google Cloud Print-fähigen Drucker drucken können.

- 1 Starten Sie über den Startbildschirm Ihres Mobilgeräts eine geeignete Anwendung.
- 2 Tippen Sie auf **Drucken**, und wählen Sie den Drucker aus.
- 3 Senden Sie den Druckauftrag.

Drucken über ein Mobilgerät mithilfe von AirPrint

AirPrint ist eine mobile Drucklösung, mit der Sie direkt von Apple-Geräten auf einem AirPrint-zertifizierten-Drucker drucken können.

Hinweis: Diese Anwendung wird nur von einigen Apple-Geräten unterstützt.

- 1 Starten Sie über den Startbildschirm Ihres Mobilgeräts eine kompatible Anwendung.
- 2 Wählen Sie das zu druckende Element aus, und tippen Sie dann auf das Freigabesymbol.
- 3 Tippen Sie auf **Drucken**, und wählen Sie den Drucker aus.
- 4 Senden Sie den Druckauftrag.

Drucken über ein Mobilgerät mithilfe von Lexmark Mobile Print

Lexmark Mit Mobile Print können Sie Dokumente und Bilder direkt an ein unterstütztes Lexmark Gerät senden.

- 1 Öffnen Sie zuerst das Dokument, und senden Sie es dann an Lexmark Mobile Print oder geben Sie es an Lexmark Mobile Print frei.

Hinweis: Von einigen Drittanbieteranwendungen wird die Sende- oder Freigabefunktion u. U. nicht unterstützt. Weitere Informationen finden Sie in der Dokumentation zur Anwendung.

- 2 Wählen Sie einen Drucker aus.
- 3 Drucken Sie das Dokument.

Drucken von einem Flash-Laufwerk

Drucken von einem Flash-Laufwerk

Hinweise:

- Vor dem Ausdrucken einer verschlüsselten PDF-Datei werden Sie aufgefordert, das Dateikennwort auf dem Druckerbedienfeld einzugeben.
- Sie können nur Dateien drucken, für die Sie die entsprechenden Rechte besitzen.

1 Schließen Sie ein Flash-Laufwerk an den USB-Anschluss an.



Hinweise:

- Wenn ein Flash-Laufwerk installiert ist, wird auf dem Druckerbedienfeld und im Symbol für angehaltene Aufträge ein Flash-Laufwerkssymbol angezeigt.
- Wenn Sie das Flash-Laufwerk in einer Situation anschließen, in der ein Benutzereingriff erforderlich ist (beispielsweise bei Papierstaus), ignoriert der Drucker das Flash-Laufwerk.
- Wenn Sie das Flash-Laufwerk einsetzen, während der Drucker gerade andere Aufträge verarbeitet, wird die Meldung **Belegt** angezeigt. Nachdem die anderen Druckaufträge verarbeitet wurden, müssen Sie ggf. die Liste der angehaltenen Aufträge aufrufen, um die auf dem Flash-Laufwerk gespeicherten Dokumente zu drucken.

Warnung—Mögliche Schäden: Drucker oder Flash-Laufwerk sollten im angezeigten Bereich während eines Druck-, Lese- oder Schreibvorgangs mittels Speichermedium nicht berührt werden. Es kann ein Datenverlust auftreten.

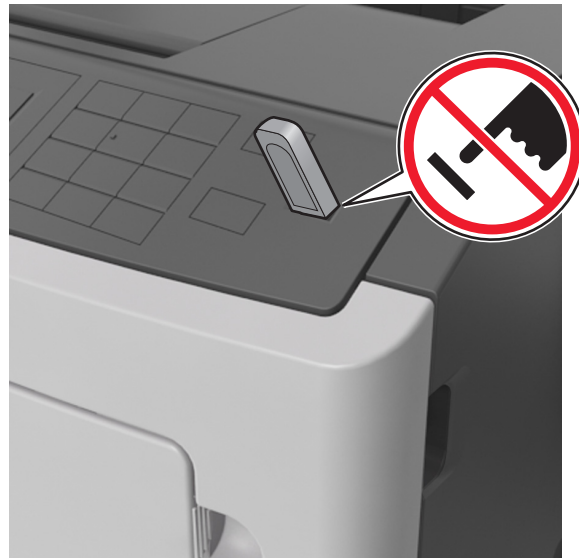

2 Wählen Sie auf dem Druckerbedienfeld das Dokument aus, das Sie drucken möchten.

3 Drücken Sie die linke oder rechte Pfeiltaste, um die Anzahl der zu druckenden Exemplare anzugeben, und drücken Sie anschließend **OK**.

Hinweise:

- Belassen Sie das Flash-Laufwerk so lange am USB-Anschluss, bis der Druck des Dokuments abgeschlossen ist.
- Wenn Sie das Flash-Laufwerk nicht aus dem Drucker entfernen, nachdem Sie den ersten USB-Menübildschirm beendet haben, rufen Sie die angehaltenen Aufträge über das Druckerbedienfeld auf, um Dateien vom Flash-Laufwerk zu drucken.

Unterstützte Flash-Laufwerke und Dateitypen

Flash-Laufwerk	Dateityp
<ul style="list-style-type: none"> • Lexar JumpDrive 2.0 Pro (256 MB, 512 MB oder 1 GB) • SanDisk Cruzer Mini (256 MB, 512 MB oder 1 GB) <p>Hinweise:</p> <ul style="list-style-type: none"> • High-Speed-USB-Flash-Geräte müssen den Full-Speed-Standard unterstützen. Low-Speed-USB-Geräte werden nicht unterstützt. • USB-Flash-Laufwerke müssen das FAT-Dateisystem (File Allocation Tables) unterstützen. Geräte, die mit dem NTFS-System (New Technology File System) oder anderen Dateisystemen formatiert sind, werden nicht unterstützt. 	<p>Dokumente:</p> <ul style="list-style-type: none"> • .pdf • .xps <p>Bilder:</p> <ul style="list-style-type: none"> • .dcx • .gif • JPEG oder *.jpg • .bmp • .pcx • TIFF oder *.tif • .png

Drucken von vertraulichen und anderen angehaltenen Druckaufträgen

Speichern von Druckaufträgen im Drucker

1 Wechseln Sie auf dem Druckerbedienfeld zu:



> **Sicherheit** > **Vertraulicher Druck**

2 Wählen Sie eine Druckauftragsart aus.

Option	Funktion
Ablaufzeit für vertrauliche Aufträge	Ermöglicht das Zurückhalten von Druckaufträgen auf dem Computer, bis Sie am Druckerbedienfeld die PIN eingeben. Hinweis: Die PIN wird vom Computer festgelegt. Sie muss vierstellig sein und kann die Ziffern 0 bis 9 enthalten.
Max. ungültige PINs	Beschränkt die Anzahl ungültiger PIN-Eingaben. Hinweis: Ist der Grenzwert erreicht, werden die Druckaufträge für diesen Benutzernamen und diese PIN gelöscht.
Ablaufzeit für Druckwiederholung	Ermöglicht das Drucken und Speichern von Druckaufträgen im Druckerspeicher.
Ablaufzeit für reservierten Druck	Ermöglicht das Speichern von Druckaufträgen, um sie zu einem späteren Zeitpunkt zu drucken. Hinweis: Die Druckaufträge werden so lange gespeichert, bis sie im Menü "Angehaltene Aufträge" gelöscht werden.
Ablaufzeit für zu überprüfende Aufträge	Ermöglicht das Drucken einer Kopie eines Druckauftrags, während die restlichen Exemplare zurückgehalten werden. So können Sie feststellen, ob die erste Kopie zufriedenstellend ist. Hinweis: Nachdem alle Kopien gedruckt sind, wird der Auftrag automatisch aus dem Druckerspeicher gelöscht.
Hinweise: <ul style="list-style-type: none"> • Druckaufträge mit der Kennzeichnung "Vertraulicher Druck", "Druck bestätigen", "Reservierter Druck" und "Druck wiederholen" werden u. U. gelöscht, wenn der Drucker zusätzlichen Speicherplatz zur Verarbeitung weiterer zurückgehaltener Druckaufträge benötigt. • Sie können den Drucker anweisen, Druckaufträge im Druckerspeicher vorzuhalten, bis Sie den Druckauftrag über das Druckerbedienfeld starten. • Alle Druckaufträge, die vom Benutzer am Drucker gestartet werden können, werden als <i>angehaltene Jobs</i> bezeichnet. 	

3 Drücken Sie auf .

Drucken angehaltener Aufträge

1 Öffnen Sie im zu druckenden Dokument das Dialogfeld "Drucken" aus.

2 Wählen Sie den Drucker und befolgen Sie dann einen der folgenden Schritte:

- Windows-Benutzer müssen auf **Eigenschaften** oder **Einstellungen** und dann auf **Drucken und Zurückhalten** klicken.
- Macintosh-Benutzer müssen **Drucken und Zurückhalten** auswählen.

- 3 Wählen Sie die Druckauftragsart aus.
- 4 Weisen Sie, falls erforderlich, einen Benutzernamen zu.
- 5 Senden Sie den Druckauftrag.
- 6 Wählen Sie auf dem Startbildschirm des Druckers **Angehaltene Aufträge** aus.
- 7 Senden Sie den Druckauftrag.

Drucken von Informationsseiten

Drucken von Schriftartmusterlisten

- 1 Wechseln Sie auf dem Druckerbedienfeld zu:

 > **Einstellungen** >  > **Berichte** >  > **Schriftarten drucken**

- 2 Drücken Sie die Aufwärts- oder Abwärtspeiltaste, um die Schriftarteinstellung auszuwählen.
- 3 Drücken Sie .

Hinweis: Die PPDS-Schriftarten werden nur angezeigt, wenn der PPDS-Datenstrom aktiviert wurde.

Drucken von Verzeichnislisten

Wechseln Sie auf dem Druckerbedienfeld zu:

 > **Einstellungen** > **Berichte** >  > **Verzeichnis drucken** > 

Hinweis: Die Menüoption "Verzeichnis drucken" wird nur angezeigt, wenn optionaler Flash-Speicher oder eine optionale Druckerfestplatte installiert ist.

Abbrechen eines Druckauftrags

Abbrechen von Druckaufträgen an der Bedienerkonsole des Druckers

Drücken Sie an der Bedienerkonsole des Druckers auf  > .

Abbrechen von Druckaufträgen über den Computer

Für Windows-Benutzer

- 1 Öffnen Sie den Ordner "Drucker", und wählen Sie dann Ihren Drucker aus.
- 2 Wählen Sie in der Druckwarteschlange den Auftrag aus, den Sie abbrechen möchten, und löschen Sie ihn.

Für Macintosh-Benutzer

- 1 Navigieren Sie über die Systemeinstellungen im Apple-Menü zu Ihrem Drucker.
- 2 Wählen Sie in der Druckwarteschlange den Auftrag aus, den Sie abbrechen möchten, und löschen Sie ihn.

Verwalten des Druckers

Überprüfen des virtuellen Displays

1 Öffnen Sie einen Webbrowser, und geben Sie die IP-Adresse des Druckers in das Adressfeld ein.

Hinweise:

- Sie finden die IP-Adresse des Druckers im Abschnitt "TCP/IP" des Menüs "Netzwerk/Berichte". Die IP-Adresse wird in vier Zahlengruppen angezeigt, die durch Punkte voneinander abgetrennt sind. Beispiel: 123.123.123.123.
- Wenn Sie einen Proxyserver verwenden, deaktivieren Sie ihn vorübergehend, um die Webseite ordnungsgemäß zu laden.

2 Überprüfen Sie das virtuelle Display oben links im Bildschirm.

Das virtuelle Display arbeitet wie das eigentliche Display am Bedienfeld des Druckers.

Konfigurieren der Materialbenachrichtigungen vom Embedded Web Server

Sie können festlegen, wie Sie benachrichtigt werden möchten, wenn Material zur Neige geht oder das Ende seiner Lebensdauer naht, indem Sie die wählbaren Warnungen festlegen.

Hinweise:

- Wählbare Warnungen können für Tonerkassette, Fotoleiter und Wartungskit festgelegt werden.
- Alle wählbaren Warnungen können für die Bedingungen "fast leer", "wenig" und "sehr wenig" festgelegt werden. Nicht alle wählbaren Warnungen können für das Ende der Lebensdauer festgelegt werden. Wählbare E-Mail-Warnungen stehen für alle Verbrauchsmaterialbedingungen zur Verfügung.
- Den Fortschritt des geschätzten verbleibenden Vorrats, der die Warnung auslöst, kann für einige Verbrauchsmaterialien und Bedingungen festgelegt werden.

1 Öffnen Sie einen Webbrowser, und geben Sie die IP-Adresse des Druckers in das Adressfeld ein.

Hinweise:

- Sie finden die IP-Adresse des Druckers im Abschnitt "TCP/IP" des Menüs "Netzwerk/Berichte". Die IP-Adresse wird in vier Zahlengruppen angezeigt, die durch Punkte voneinander abgetrennt sind. Beispiel: 123.123.123.123.
- Wenn Sie einen Proxyserver verwenden, deaktivieren Sie ihn vorübergehend, um die Webseite ordnungsgemäß zu laden.

2 Klicken Sie auf **Einstellungen > Druckereinstellungen > Materialbenachrichtigungen**.

3 Wählen Sie aus dem Dropdown-Menü für jedes Material die folgenden Benachrichtigungsoptionen aus:

Benachrichtigung	Beschreibung
Aus	Das normale Druckerverhalten tritt bei allen Verbrauchsmaterialien auf.
Nur E-Mail	Der Drucker generiert eine E-Mail, wenn die Bedingung für das Verbrauchsmaterial erreicht ist. Der Status des Verbrauchsmaterials wird auf der Menüseite und der Statusseite angezeigt.

¹ Der Drucker generiert eine E-Mail zum Status des Materials, wenn Materialbenachrichtigung aktiviert ist.
² Der Drucker wird angehalten, wenn bestimmtes Verbrauchsmaterial aufgebraucht ist, um Schäden zu vermeiden.

Benachrichtigung	Beschreibung
Warnung	Der Drucker zeigt die Warnmeldung an und erzeugt eine E-Mail zum Status des Verbrauchsmaterials. Der Drucker wird nicht angehalten, wenn die Bedingung für das Verbrauchsmaterial erreicht ist.
Wiederholbares Anhalten ¹	Der Drucker unterbricht die Verarbeitung von Aufträgen, wenn die Bedingung für das Verbrauchsmaterial erreicht wurde, und der Benutzer muss eine Taste drücken, um den Druckvorgang fortzusetzen.
Nicht wiederholbares Anhalten ^{1,2}	Der Drucker wird angehalten, wenn die Bedingung für das Verbrauchsmaterial erreicht ist. Um den Druckvorgang fortzusetzen, muss das Verbrauchsmaterial ausgetauscht werden.
¹ Der Drucker generiert eine E-Mail zum Status des Materials, wenn Materialbenachrichtigung aktiviert ist. ² Der Drucker wird angehalten, wenn bestimmtes Verbrauchsmaterial aufgebraucht ist, um Schäden zu vermeiden.	

4 Klicken Sie auf **Übernehmen**.

Ändern von vertraulichen Druckeinstellungen

Hinweis: Diese Funktion ist nur auf Netzwerkdruckern und an Druckserver angeschlossenen Druckern verfügbar.

1 Öffnen Sie einen Webbrowser und geben Sie die IP-Adresse des Druckers in das Adressfeld ein.

Hinweise:

- Zeigen Sie die IP-Adresse des Druckers im Abschnitt "TCP/IP" des Menüs "Netzwerk/Anschlüsse" an. Die IP-Adresse wird in vier Zahlengruppen angezeigt, die durch Punkte voneinander abgetrennt sind. Beispiel: 123.123.123.123.
- Wenn Sie einen Proxyserver verwenden, deaktivieren Sie ihn vorübergehend, um die Webseite ordnungsgemäß zu laden.

2 Klicken Sie auf die Registerkarte **Einstellungen > Sicherheit > Druckeinrichtung für vertrauliche Aufträge**.

3 Ändern der Einstellungen:

- Legen Sie eine maximal zulässige Anzahl an PIN-Zugriffsversuchen fest. Wenn ein Benutzer die festgelegte Anzahl an PIN-Zugriffsversuchen überschreitet, werden alle Druckaufträge dieses Benutzers gelöscht.
- Legen Sie einen Ablaufszeitraum für vertrauliche Druckaufträge fest. Wenn ein Benutzer die Aufträge nicht innerhalb des festgelegten Zeitraums gedruckt hat, werden alle Druckaufträge für diesen Benutzer gelöscht.

4 Speichern Sie die geänderten Einstellungen.

Druckereinstellungen auf andere Drucker kopieren

Hinweis: Diese Funktion steht nur auf Netzwerkdruckern zur Verfügung.

1 Öffnen Sie einen Webbrowser, und geben Sie die IP-Adresse des Druckers in das Adressfeld ein.

Hinweise:

- Sie finden die IP-Adresse des Druckers im Abschnitt "TCP/IP" des Menüs "Netzwerk/Berichte". Die IP-Adresse wird in vier Zahlengruppen angezeigt, die durch Punkte voneinander abgetrennt sind. Beispiel: 123.123.123.123.

- Wenn Sie einen Proxyserver verwenden, deaktivieren Sie ihn vorübergehend, um die Webseite ordnungsgemäß zu laden.

2 Klicken Sie auf **Druckereinst. kopieren**.

3 Um die Spracheinstellungen zu ändern, wählen Sie eine Sprache aus der Dropdown-Liste aus, und klicken sie auf **Klicken Sie hier, um die Sprache zu übernehmen**.

4 Klicken Sie auf **Druckereinstellungen**.

5 Geben Sie die IP-Adressen des Quell- und des Zieldruckers in die entsprechenden Felder ein.

Hinweis: Wenn Sie einen Zieldrucker hinzufügen oder entfernen möchten, klicken Sie auf **Ziel-IP hinzufügen** oder **Ziel-IP entfernen**.

6 Klicken Sie auf **Druckereinst. kopieren**.

Erstellen einer PIN für das Druckerbedienfeld

Über das Menü "PIN für Bedienerkonsole" können Sie den Zugriff auf die Menüs über das Druckerbedienfeld beschränken. Um den Zugriff auf die Menüs zu beschränken, erstellen Sie eine PIN (persönliche Identifikationsnummer) und weisen sie den einzelnen Menüs zu.

1 Öffnen Sie einen Webbrowser und geben Sie die IP-Adresse des Druckers in das Adressfeld ein.

Hinweise:

- Zeigen Sie die IP-Adresse des Druckers im Abschnitt "TCP/IP" des Menüs "Netzwerk/Anschlüsse" an. Die IP-Adresse wird in vier Zahlengruppen angezeigt, die durch Punkte voneinander abgetrennt sind. Beispiel: 123.123.123.123.
- Wenn Sie einen Proxyserver verwenden, deaktivieren Sie ihn vorübergehend, um die Webseite ordnungsgemäß zu laden.

2 Klicken Sie auf **Einstellungen > Sicherheit > PIN für Bedienerkonsole**.

3 Geben Sie die PIN im Abschnitt "Ben.-PIN erst." oder "Admin-PIN erst." ein.

Hinweis: Sie können maximal 16 Ziffern für die PIN eingeben.

4 Klicken Sie auf **Ändern**.

5 Wählen Sie aus einem beliebigen Menü im Abschnitt "Verwaltungsmenüs", "Verwaltung" oder "Funktionszugriff" entweder **Ben.-PIN-gesichert**, **Admin-PIN-gesichert** oder **Admin-PIN- u. Ben.-PIN-gesichert** aus.

Hinweis: Auf ein Menü, das mit einer Benutzer-PIN gesichert wurde, kann weiterhin mit der Admin-PIN zugegriffen werden.

6 Klicken Sie auf **Übernehmen**.

Beim Versuch, über das Druckerbedienfeld auf ein durch eine PIN gesichertes Menü zuzugreifen, werden Sie vom Drucker zur Eingabe der PIN aufgefordert.

Hinweis: Nachdem Sie die letzte Ziffer der PIN eingegeben haben, muss  am Druckerbedienfeld mindestens drei Sekunden lang gedrückt werden.

Drucken einer Seite mit Menüeinstellungen

Sie können eine Seite mit den Menüeinstellungen drucken, um die aktuellen Menüeinstellungen und die korrekte Installation der Druckeroptionen zu überprüfen.

Wechseln Sie auf dem Druckerbedienfeld zu:



Hinweis: Wenn Sie keine Änderungen an den Menüeinstellungen vorgenommen haben, werden auf der Seite mit den Menüeinstellungen alle Werksvorgaben aufgeführt. Nachdem Einstellungen über die Menüs gespeichert wurden, werden die Werksvorgaben durch *benutzerdefinierte Standardeinstellungen* ersetzt. Eine benutzerdefinierte Standardeinstellung wird solange verwendet, bis Sie das Menü erneut aufrufen, einen anderen Wert auswählen und speichern.

Drucken einer Netzwerk-Konfigurationsseite

Wenn der Drucker in ein Netzwerk eingebunden ist, drucken Sie zur Überprüfung der Netzwerkverbindung eine Netzwerk-Konfigurationsseite. Auf dieser Seite finden Sie außerdem wichtige Informationen für die Konfiguration des Netzwerkdrucks.

- 1 Wechseln Sie auf dem Druckerbedienfeld zu:



Hinweis: Wenn ein optionaler interner Druckserver installiert ist, wird **Netzwerk [x] Konfigurationsseite drucken** angezeigt.

- 2 Überprüfen Sie im ersten Abschnitt der Netzwerk-Konfigurationsseite, ob als Status **Verbunden** angegeben ist.

Wenn der Status **Nicht verbunden** lautet, ist möglicherweise der LAN-Drop nicht aktiv oder das Netzwerkkabel fehlerhaft. Wenden Sie sich zur Problemlösung an den zuständigen Systemsupport-Mitarbeiter, und drucken Sie eine weitere Netzwerk-Konfigurationsseite.

Überprüfen des Status der Druckerverbrauchsmaterialien und -teile

Eine Meldung wird auf dem Druckerdisplay angezeigt, wenn Verbrauchsmaterialien benötigt werden oder Wartungsarbeiten erforderlich sind.

Überprüfen des Teile- und Verbrauchsmaterialstatus mithilfe des Druckerbedienfelds

Wechseln Sie auf dem Druckerbedienfeld zu:



Überprüfen des Teile- und Verbrauchsmaterialstatus über Embedded Web Server

Hinweis: Stellen Sie sicher, dass Computer und Drucker mit demselben Netzwerk verbunden sind.

- 1 Öffnen Sie einen Webbrowser, und geben Sie die IP-Adresse des Druckers in das Adressfeld ein.

Hinweise:

- Sie finden die IP-Adresse des Druckers im Abschnitt "TCP/IP" des Menüs "Netzwerk/Berichte". Die IP-Adresse wird in vier Zahlengruppen angezeigt, die durch Punkte voneinander abgetrennt sind. Beispiel: 123.123.123.123.
- Wenn Sie einen Proxyserver verwenden, deaktivieren Sie ihn vorübergehend, um die Webseite ordnungsgemäß zu laden.

2 Klicken Sie auf **Gerätstatus > Weitere Details**.

Energieeinsparung

Verwenden des Eco-Mode

Mit dem Eco-Mode stehen Ihnen mehrere Optionen zur Verfügung, um die Auswirkungen des Druckers auf die Umwelt zu reduzieren.

1 Wechseln Sie auf dem Druckerbedienfeld zu:

 > **Einstellungen > Einstellungen** >  > **Allgemeine Einstellungen** >  > **Eco-Mode** >  > gewünschte Einstellung auswählen

Option	Funktion
Aus	Die Werksvorgaben für den Eco-Mode werden verwendet. Diese Einstellung unterstützt die Leistungsangaben für Ihren Drucker.
Energie	Energieeinsparung, besonders wenn der Drucker inaktiv ist. <ul style="list-style-type: none"> • Der Motor des Druckwerks wird erst gestartet, wenn der Drucker druckbereit ist. Es kann zu einer kurzen Verzögerung beim Drucken der ersten Seiten kommen. • Der Drucker wechselt in den Energiesparmodus, nachdem er eine Minute lang inaktiv war.
Energie/Papier	Alle Einstellungen für den Modus "Energie" und "Papier" werden verwendet.
Normalpapier	<ul style="list-style-type: none"> • Aktiviert den automatischen beidseitigen Druck (Duplex). • Deaktiviert das Drucken von Protokollen.

2 Drücken Sie .

Verringern der Geräusentwicklung

Verwenden Sie "Stiller Modus", um die Geräusentwicklung beim Drucken zu reduzieren.

1 Wechseln Sie auf dem Druckerbedienfeld zu:

 > **Einstellungen > Einstellungen** >  > **Allgemeine Einstellungen** >  > **Stiller Modus** > 

2 Wählen Sie die gewünschte Einstellung aus.

Option	Funktion
"Ein"	Verringert die Geräusentwicklung. Hinweise: <ul style="list-style-type: none"> • Druckaufträge werden mit verminderter Geschwindigkeit gedruckt. • Der Motor des Druckwerks wird erst gestartet, wenn ein Dokument druckbereit ist. Es tritt möglicherweise eine kurze Verzögerung auf, bevor die erste Seite gedruckt wird.
Aus	Verwendet die Werksvorgaben. Hinweis: Diese Einstellung unterstützt die Leistungsangaben des Druckers.

3 Drücken Sie auf .

Anpassen des Energiesparmodus

1 Navigieren Sie im Bedienfeld zu:

 > **Einstellungen** >  > **Einstellungen** >  > **Allgemeine Einstellungen** >  > **Zeitsperren** > 
> **Energiesparmodus** > 

2 Wählen Sie im Feld "Energiesparmodus" die Anzahl der Minuten aus, die der Drucker bis zur Aktivierung des Energiesparmodus warten soll.

3 Wenden Sie die Änderungen an.

Verwenden des Ruhemodus

Der Ruhemodus ist ein Betriebsmodus mit sehr niedrigem Stromverbrauch.

Hinweise:

- Die Standardeinstellung beträgt drei Tage, bevor der Drucker in den Ruhemodus wechselt.
- Stellen Sie sicher, dass der Ruhemodus beendet wurde, bevor Sie einen neuen Druckauftrag senden. Der Ruhemodus wird durch einen Kaltstart oder durch langes Drücken der Energiesparmodus-Taste beendet.
- Wenn sich der Drucker im Ruhemodus befindet, ist der Embedded Web Server deaktiviert.

1 Navigieren Sie im Bedienfeld zu:

 > **Einstellungen** >  > **Einstellungen** >  > **Allgemeine Einstellungen** > 

2 Wählen Sie **Energiesparmodus-Taste drücken** oder **Energiesparmodus-Taste gedrückt halten** und dann .

3 Drücken Sie **Ruhezustand aktivieren** > .

Festlegen der Zeit für den Ruhezustand

Über "Zeit für Ruhezustand" legen Sie fest, wie lange der Drucker nach der Verarbeitung eines Druckauftrags wartet, bis er in einen Modus mit geringerem Energieverbrauch wechselt.

Über Embedded Web Server

- 1 Öffnen Sie einen Webbrowser, und geben Sie die IP-Adresse des Druckers in das Adressfeld ein.

Hinweise:

- Zeigen Sie die IP-Adresse des Druckers im Abschnitt "TCP/IP" des Menüs "Netzwerk/Anschlüsse" an. Die IP-Adresse wird in vier Zahlengruppen angezeigt, die durch Punkte voneinander abgetrennt sind. Beispiel: 123.123.123.123.
- Wenn Sie einen Proxyserver verwenden, deaktivieren Sie ihn vorübergehend, um die Webseite ordnungsgemäß zu laden.

- 2 Klicken Sie auf **Einstellungen > Allgemeine Einstellungen > Zeitsperren**.
- 3 Wählen Sie im Menü "Zeit für Ruhezustand" aus, wie viele Stunden, Tage, Wochen oder Monate der Drucker warten soll, bis er in einen Modus mit geringerem Energieverbrauch wechselt.
- 4 Klicken Sie auf **Übernehmen**.

Über das Druckerbedienfeld

- 1 Wechseln Sie auf dem Druckerbedienfeld zu:

 > **Einstellungen** >  > **Einstellungen** >  > **Allgemeine Einstellungen** >  > **Zeitsperren** > 
 > **Zeit für Ruhezustand** > 

- 2 Wählen Sie aus, wie lange der Drucker nach der Verarbeitung eines Druckauftrags wartet, bis er in den Ruhemodus wechselt.
- 3 Drücken Sie auf .

Verwenden von "Energiemodus planen"

Mithilfe von "Energiemodus planen" können Sie planen, zu welchem Zeitpunkt der Drucker in einen Modus mit geringerem Energieverbrauch oder in den Status "Bereit" wechseln soll.

Hinweis: Diese Funktion ist nur auf Netzwerkdruckern und an Druckserver angeschlossenen Druckern verfügbar.

Über Embedded Web Server

- 1 Öffnen Sie einen Webbrowser, und geben Sie die IP-Adresse des Druckers in das Adressfeld ein.

Hinweise:

- Zeigen Sie die IP-Adresse des Druckers im Abschnitt "TCP/IP" des Menüs "Netzwerk/Anschlüsse" an. Die IP-Adresse wird in vier Zahlengruppen angezeigt, die durch Punkte voneinander abgetrennt sind. Beispiel: 123.123.123.123.
- Wenn Sie einen Proxyserver verwenden, deaktivieren Sie ihn vorübergehend, um die Webseite ordnungsgemäß zu laden.

- 2 Klicken Sie auf **Einstellungen > Allgemeine Einstellungen > Energiemodus planen**.

- 3 Wählen Sie im Menü "Aktion" den Energiemodus aus.
- 4 Wählen Sie im Menü "Uhrzeit" die Urzeit aus.
- 5 Wählen Sie im Menü "Tag(e)" den bzw. die Tage aus.
- 6 Klicken Sie auf **Hinzufügen**.

Anpassen der Anzeigehelligkeit des Druckers

Wenn Sie Energie sparen möchten oder die Anzeige auf dem Display nicht richtig erkennen können, passen Sie die Einstellungen der Helligkeit an.

Verwendung des Embedded Web Server

- 1 Öffnen Sie einen Webbrowser, und geben Sie die IP-Adresse des Druckers in das Adressfeld ein.

Hinweise:

- Sie finden die IP-Adresse des Druckers im Abschnitt "TCP/IP" des Menüs "Netzwerk/Berichte". Die IP-Adresse wird in vier Zahlengruppen angezeigt, die durch Punkte voneinander abgetrennt sind. Beispiel: 123.123.123.123.
- Wenn Sie einen Proxyserver verwenden, deaktivieren Sie ihn vorübergehend, um die Webseite ordnungsgemäß zu laden.

- 2 Klicken Sie auf **Einstellungen > Allgemeine Einstellungen**.
- 3 Geben Sie im Feld "Anzeigehelligkeit" die Helligkeit für das Display in Prozent ein.
- 4 Klicken Sie auf **Übernehmen**.



Wiederherstellen der Werksvorgaben

Wenn Sie eine Liste aktueller Menüeinstellungen zur Referenz aufbewahren möchten, drucken Sie eine Seite mit den Menüeinstellungen aus, bevor Sie die Werksvorgaben wiederherstellen. Weitere Informationen finden Sie unter ["Drucken einer Seite mit Menüeinstellungen" auf Seite 62](#).

Eine umfassendere Methode zum Wiederherstellen der Werksvorgaben des Druckers besteht darin, die Option "Alle Einstellungen löschen" auszuführen. Weitere Informationen finden Sie unter ["Löschen des nicht flüchtigen Speichers" auf Seite 68](#).

Warnung—Mögliche Schäden: Durch die Wiederherstellung der Werksvorgaben werden die meisten Druckereinstellungen auf die Werksvorgaben zurückgesetzt. Davon ausgenommen sind die Displaysprache, benutzerdefinierte Papierformate und Meldungen sowie die Netzwerk-/Anschluss-Menüeinstellungen. Die in den RAM heruntergeladenen Ressourcen werden gelöscht. In den Flash-Speicher oder auf die Druckerfestplatte geladene Ressourcen werden nicht gelöscht.

Wechseln Sie auf dem Druckerbedienfeld zu:

 > **Einstellungen** > **Einstellungen** >  > **Allgemeine Einstellungen** >  > **Werksvorgaben** >  >
Jetzt wiederherstellen > 

Sichern des Druckers

Verwenden eines Sicherheitsschlusses

Der Drucker kann mit einem Sicherheitsschloss gesichert werden. Der Drucker kann mit einem gängigen, für Laptops geeigneten Sicherheitsschloss an seinem Standort gesichert werden (Anbringungsort siehe Abbildung).



Hinweis zu flüchtigem Speicher

Ihr Drucker ist mit verschiedenen Speichertypen ausgestattet, die in der Lage sind, Geräte- und Netzwerkeinstellungen sowie Benutzerdaten zu speichern.

Speichertyp	Beschreibung
Flüchtiger Speicher	Ihr Drucker verwendet einen standardmäßigen <i>RAM-Speicher</i> (Random Access Memory), um Benutzerdaten bei einfachen Druckaufträgen vorübergehend zu speichern.
Nicht flüchtiger Speicher	Ihr Drucker kann zwei Arten von nicht flüchtigem Speicher verwenden: EEPROM und NAND (Flash-Speicher). Beide Arten werden verwendet, um Informationen zum Betriebssystem, zu Geräteeinstellungen sowie Netzwerkinformationen zu speichern.

Unter folgenden Umständen sollte der Inhalt des installierten Druckerspeichers gelöscht werden:

- Der Drucker wird ausgemustert.
- Der Drucker wird in eine andere Abteilung oder an einen anderen Standort verlegt.
- Der Drucker wird von einem Techniker gewartet, der nicht dem Unternehmen angehört.
- Der Drucker wird aus Wartungsgründen aus den Firmenräumen entfernt.
- Der Drucker wird an ein anderes Unternehmen veräußert.

Löschen des flüchtigen Speichers

Der im Drucker installierte flüchtige Speicher (RAM) muss an eine Stromquelle angeschlossen sein, damit er Daten speichern kann. Um die zwischengespeicherten Daten zu löschen, schalten Sie den Drucker aus.

Löschen des nicht flüchtigen Speichers

Löschen Sie individuelle Einstellungen, Geräte- und Netzwerkeinstellungen, Sicherheitseinstellungen und eingebettete Lösungen, indem Sie folgende Schritte ausführen:

- 1 Schalten Sie den Drucker aus.
- 2 Halten Sie **2** und **6** auf der Tastatur gedrückt, während Sie den Drucker einschalten. Lassen Sie die Tasten erst los, sobald ein Verlaufs balken auf dem Bildschirm angezeigt wird.

Der Drucker führt die Einschaltsequenz aus. Anschließend wird das Konfigurationsmenü angezeigt. Wenn der Drucker vollständig eingeschaltet ist, wird eine Liste von Funktionen auf dem Druckerdisplay angezeigt.

- 3 Drücken Sie auf Nach-oben- oder Nach-unten-Taste, bis **Alle Einstellungen löschen** angezeigt wird.

Der Drucker wird während dieses Vorgangs mehrere Male neu gestartet.

Hinweis: Durch "Alle Einstellungen löschen" werden alle Geräteeinstellungen, Lösungen, Aufträge und Kennwörter aus dem Druckerarbeitspeicher entfernt.

- 4 Wechseln Sie zu:

Zurück > Menü "Konfiguration" beenden

Der Drucker führt ein Einschalt-Reset aus und kehrt zum normalen Betriebsmodus zurück.

Suchen von Sicherheitsinformationen zum Drucker

In Hochsicherheitsumgebungen können zusätzliche Schritte erforderlich sein, um zu gewährleisten, dass keine unbefugten Personen auf die auf der Druckerfestplatte gespeicherten, vertraulichen Daten zugreifen können. Weitere Informationen finden Sie auf der [Sicherheits-Webseite von Lexmark](#).

Weitere Informationen finden Sie auch im *Embedded Web Server – Security: Administrator's Guide*:

- 1 Rufen Sie www.lexmark.com auf, navigieren Sie zu **Support & Downloads** > und wählen Sie Ihren Drucker aus.
- 2 Klicken Sie auf die Registerkarte **Technische Bibliothek** und wählen Sie dann *Embedded Web Server – Security: Administrator's Guide* aus.

M3150 verwenden

Informationen zum Drucker

Druckerkonfigurationen

⚠ VORSICHT – MÖGLICHE VERLETZUNGSGEFAHR Um zu vermeiden, dass die Komponenten instabil werden, legen Sie die Medien in jedes Fach einzeln ein. Alle anderen Fächer sollten bis zu ihrem Einsatz geschlossen bleiben.

Grundmodelle und konfigurierte Modelle

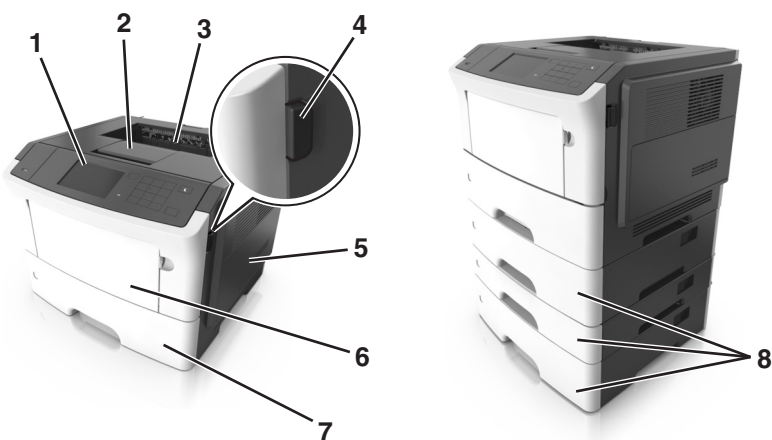

1	Bedienfeld des Druckers
2	Papieranschlag
3	Standardablage
4	Entriegelungstaste der vorderen Klappe
5	Abdeckung der Steuerungsplatine
6	100-Blatt-Universalzuführung
7	Standard-550-Blatt-Fach
8	Optionales 250- oder 550-Blatt-Fach

Verwenden des Druckerbedienfelds

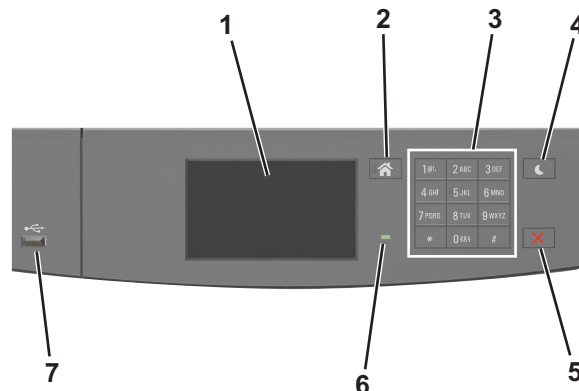

	Komponente	Funktion
1	Display	<ul style="list-style-type: none"> Anzeigen von Druckerstatus und Meldungen Einrichten und Inbetriebnahme des Druckers
2	Home-Taste	Zurückkehren zum Startbildschirm
3	Tastatur	Eingabe von Zahlen, Buchstaben oder Symbolen
4	Energiesparmodus-Taste	Aktivieren des Energiespar- oder Ruhemodus Durch die folgenden Aktionen wird der Energiesparmodus des Druckers beendet: <ul style="list-style-type: none"> Berühren des Bildschirms Drücken einer der Tasten am Gerät Öffnen eines Fachs oder der vorderen Klappe des Druckers Senden eines Druckauftrags vom Computer aus Zurücksetzen durch Einschalten über den Hauptnetzschalter Anschließen eines Geräts an den USB-Anschluss
5	Stopp-Taste oder Abbrechen-Taste	Beenden aller Druckervorgänge
6	Kontrollleuchte	Überprüfen des Druckerstatus
7	USB-Anschluss	Anschließen eines Flash-Laufwerks an den Drucker Hinweis: Nur der USB-Anschluss auf der Vorderseite unterstützt Flash-Laufwerke.

Farben der Energiesparmodus-Taste und der Kontrollleuchte

Die Farben der Energiesparmodus-Taste und der Kontrollleuchte auf dem Druckerbedienfeld geben einen bestimmten Druckerstatus oder eine Bedingung an.

Kontrollleuchte	Druckerstatus
Aus	Das Drucker ist ausgeschaltet oder befindet sich im Ruhemodus.
Grün blinkend	Der Drucker befindet sich in der Aufwärmphase, verarbeitet Daten oder druckt einen Auftrag.
Konstant grün	Der Drucker ist eingeschaltet, aber inaktiv.
Rot blinkend	Der Drucker wartet auf eine Aktion des Benutzers.

Energiesparmodus-Taste leuchtet	Druckerstatus
Aus	Der Drucker ist ausgeschaltet, inaktiv oder im Status "Bereit".
Konstant gelb	Der Drucker befindet sich im Energiesparmodus.
Gelb blinkend	Der Drucker wechselt in den Ruhemodus oder wird daraus zurückgeholt.
Blinkt für 0,1 Sekunde gelb und erlischt anschließend für 1,9 Sekunden. Dieses Blinkmuster setzt sich langsam fort.	Das Drucker befindet sich im Ruhemodus.

Der Startbildschirm

Nach dem Einschalten des Druckers wird auf dem Display ein Standardbildschirm angezeigt, der als Startbildschirm bezeichnet wird. Verwenden Sie die Schaltflächen und Symbole auf dem Startbildschirm, um eine Aktion zu starten.

Hinweis: Der Startbildschirm kann je nach Anpassungseinstellungen, Verwaltungskonfiguration und aktiven eingebetteten Lösungen unterschiedlich aussehen.





Berühren Sie		Bis
1	Sprache ändern	Ändern der primären Druckersprache.
2	Lesezeichen	Erstellen einer Reihe von Lesezeichen (URLs) und Speichern und Organisieren der Lesezeichen in einer Strukturansicht aus Ordnern und Dateiverknüpfungen. Hinweis: Innerhalb von "Formulare und Favoriten" erstellte Lesezeichen sind nicht in der Strukturansicht enthalten. Außerdem können die Lesezeichen in der Struktur nicht innerhalb von "Formulare und Favoriten" verwendet werden.
3	Angehaltene Aufträge	Zeigt alle aktuellen angehaltenen Aufträge an.
4	USB	Anzeigen, Auswählen oder Drucken von Fotos und Dokumenten von einem Flash-Laufwerk. Hinweis: Dieses Symbol wird nur angezeigt, wenn Sie zum Startbildschirm zurückkehren, während eine Speicherkarte oder ein Flash-Laufwerk an den Drucker angeschlossen ist.

Berühren Sie		Bis
5	Menüs	Zugreifen auf die Druckeremenüs. Hinweis: Diese Menüs sind nur verfügbar, wenn sich der Drucker im Status "Bereit" befindet.
6	Statusmeldungsleiste	<ul style="list-style-type: none"> • Zeigt den aktuellen Druckerstatus wie Bereit oder Besetzt an. • Zeigt den Status der Druckerverbrauchsmaterialien an. • Anzeigen von Meldungen, wenn ein Benutzereingriff erforderlich ist, sowie von Hinweisen zum Beheben der Meldungen.
7	Status/Material	<ul style="list-style-type: none"> • Zeigt eine Druckerwarnung oder Fehlermeldung an, sobald der Drucker einen Benutzereingriff erfordert, um die Verarbeitung fortzusetzen. • Weitere Informationen zur Druckerwarnung oder Fehlermeldung und wie Sie die Meldung löschen.
8	Tipps	Anzeigen kontextbezogener Hilfeinformationen.

Folgende Elemente können ebenfalls auf dem Startbildschirm angezeigt werden:

Berühren Sie	Bis
Angehaltene Jobs suchen	Durchsuchen der aktuellen angehaltenen Aufträge.
Aufträge nach Benutzer	Zugriff auf die vom Benutzer gespeicherten Druckaufträge.
Profile und Anwendungen	Zugriff auf Profile und Anwendungen.

Funktionen



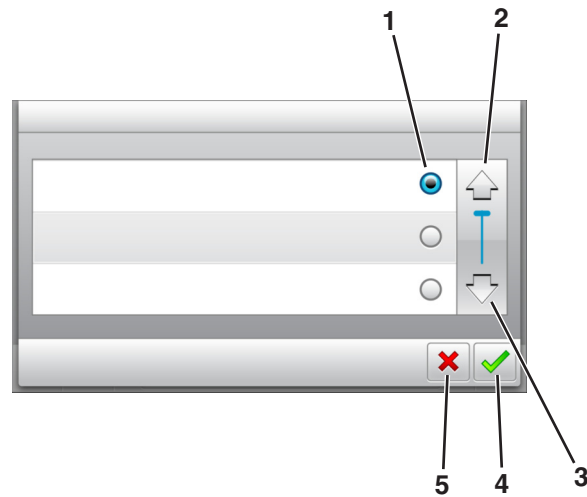

Funktion	Beschreibung
Warnung Wartungsmeldung 	Wenn eine Wartungsmeldung vorliegt, die sich auf eine Funktion auswirkt, wird dieses Symbol angezeigt, und die rote Kontrollleuchte blinkt.
Warnung 	Wenn ein Fehler vorliegt, wird dieses Symbol angezeigt.
Drucker-IP-Adresse Beispiel: 123 . 123 . 123 . 123	Die IP-Adresse des Druckers befindet sich in der oberen linken Ecke des Startbildschirms. Sie können die IP-Adresse beim Zugriff auf den Embedded Web Server verwenden, um die Druckereinstellungen anzuzeigen und per Fernzugriff zu konfigurieren.

Verwenden der Touchscreen-Schaltflächen

Hinweis: Der Startbildschirm kann je nach Anpassungseinstellungen, Verwaltungskonfiguration und aktiven eingebetteten Lösungen unterschiedlich aussehen.



	Drücken Sie auf das Symbol	Funktion
1	Optionsfeld	Aktiviert oder deaktiviert ein Element.
2	Nach-oben-Pfeil	Blättert nach oben.
3	Nach-unten-Pfeil	Blättert nach unten.
4	Zustimmen-Taste	Speichert eine Einstellung.
5	Taste Abbrechen	<ul style="list-style-type: none"> • Bricht eine Aktion oder eine Auswahl ab. • Rückkehr zum vorherigen Bildschirm.

Berühren Sie	Funktion
	Kehren Sie zum Startfenster zurück.
	Öffnen Sie das kontextbezogene Hilfedialogfeld auf dem Druckerbedienfeld.
	Bildlauf nach links.
	Bildlauf nach rechts.

Anschließen von Kabeln

Schließen Sie den Drucker über ein USB- bzw. Parallelkabel an den Computer bzw. über ein Ethernet-Kabel an das Netzwerk an.

Stellen Sie dabei Folgendes sicher:

- Schließen Sie das Kabelende mit USB-Symbol an der entsprechenden USB-Anschlussstelle am Drucker an.
- Schließen Sie das geeignete Parallelkabel an den Parallel-Anschluss an.

Hinweis: Der Parallel-Anschluss ist nur verfügbar, wenn ein ISP (Internal Solutions Port) installiert ist.

- Schließen Sie das geeignete Ethernet-Kabel an den Ethernet-Anschluss an.

Warnung—Mögliche Schäden: Berühren Sie das USB-Kabel, den Netzwerkadapter oder einen der angezeigten Druckbereiche nicht während eines Druckvorgangs. Dies kann zu Datenverlust oder Fehlfunktionen führen.

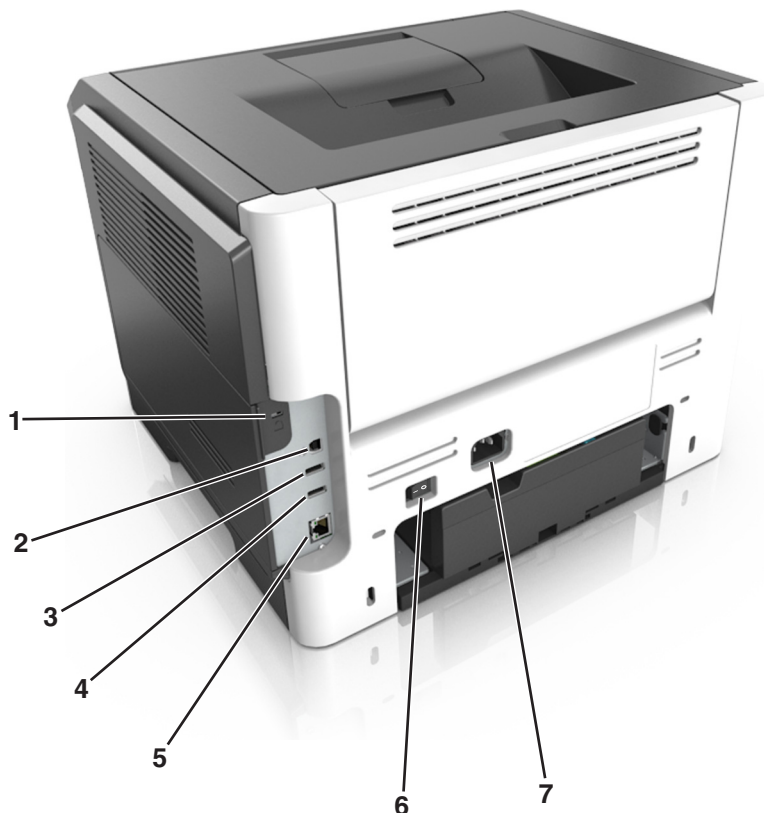

	Element	Funktion
1	Sicherungsvorrichtung	Anbringen eines Schlosses, um die Steuerungsplatine zu sichern.
2	USB-Druckeranschluss	Anschließen des Druckers an einen Computer.
3	USB-Anschluss	Anschließen eines Flash-Laufwerks an den Drucker.
4	USB-Anschluss	Anschließen eines optionalen WLAN-Adapters.
5	Ethernet-Anschluss	Anschließen des Druckers an ein Ethernet-Netzwerk.
6	Netzschalter	Ein- oder Ausschalten des Druckers.
7	Anschluss für Netzkabel	Anschließen des Druckers an eine elektrische Steckdose.

Zugreifen auf die Steuerungsplatine

⚠ VORSICHT – STROMSCHLAGGEFAHR: Wenn Sie nach der Einrichtung des Druckers auf die Steuerungsplatine zugreifen oder optionale Hardware oder Speichermedien installieren, schalten Sie den Drucker aus und ziehen Sie den Netzstecker aus der Steckdose, bevor Sie fortfahren. Wenn andere Geräte an den Drucker angeschlossen sind, schalten Sie diese auch aus und ziehen Sie alle Kabel vom Drucker ab.

- 1 Öffnen Sie die Abdeckung der Steuerungsplatine.

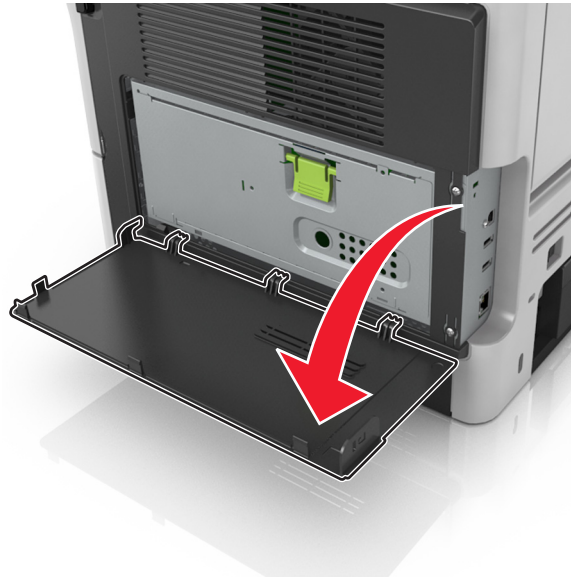

- 2 Öffnen Sie die Schutzabdeckung der Steuerungsplatine mithilfe des grünen Griffs.

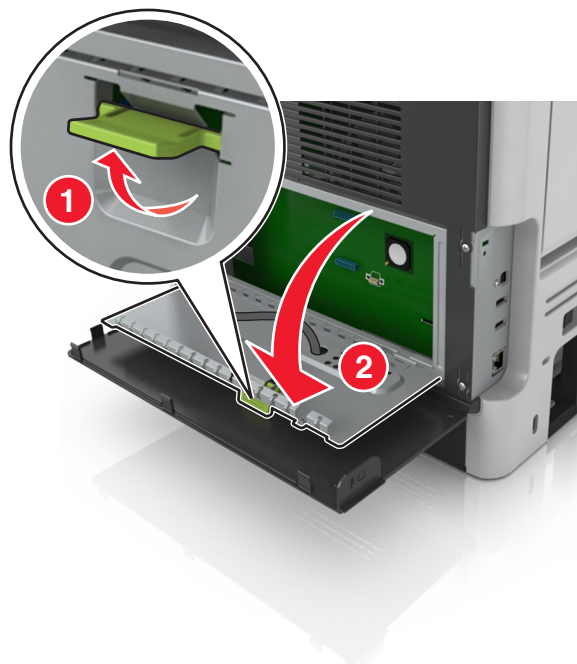

- 3 Ermitteln Sie anhand der folgenden Abbildung den korrekten Steckplatz.

Warnung—Mögliche Schäden: Die elektronischen Komponenten der Steuerungsplatine können leicht durch statische Entladung beschädigt werden. Berühren Sie einen Metallgegenstand am Drucker, bevor Sie die elektronischen Komponenten oder Steckplätze auf der Steuerungsplatine berühren.

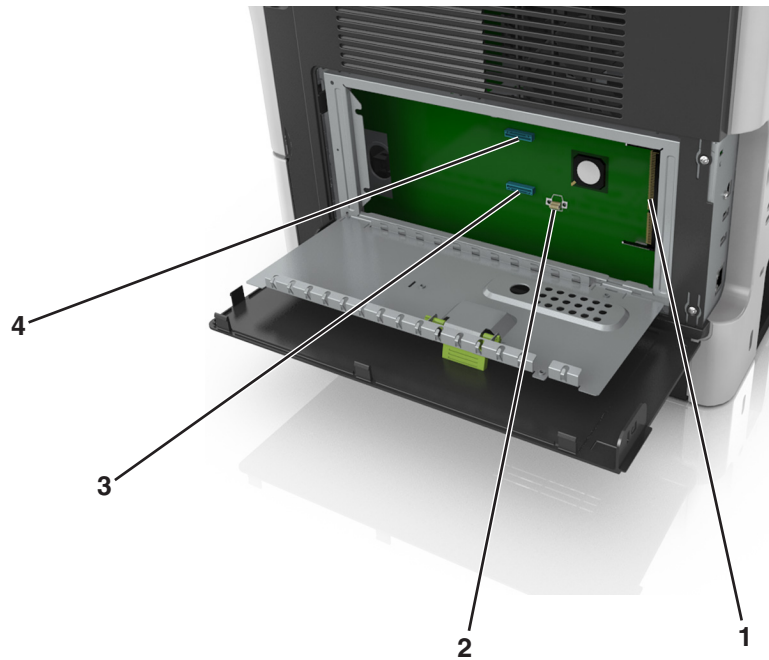

1	Steckplatz für Speicherkarten
2	Steckplatz für Optionskarten
3	Drucker-Festplattensteckplatz
4	ISP (Internal Solutions Port)-Anschluss

4 Schließen Sie erst die Schutzabdeckung und anschließend die Abdeckung der Steuerungsplatine.

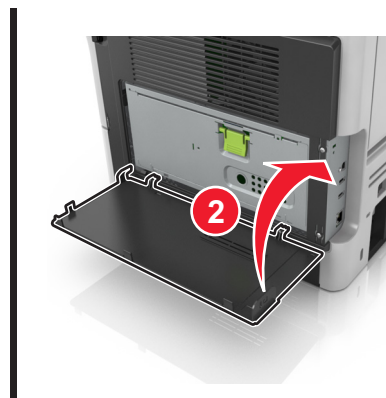
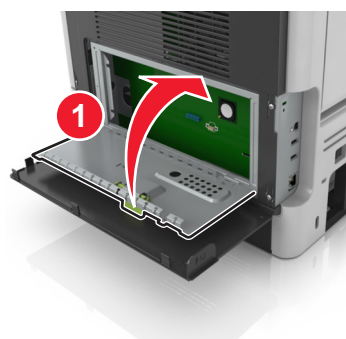

Einrichten und Verwenden der Startbildschirm-Anwendungen

Hinweise:

- Der Startbildschirm kann je nach Anpassungseinstellungen, Verwaltungskonfiguration und aktiven eingebetteten Anwendungen unterschiedlich aussehen. Einige Anwendungen werden nur von bestimmten Druckermodellen unterstützt.
- Möglicherweise sind weitere Lösungen und Anwendungen erhältlich. Weitere Informationen finden Sie unter www.lexmark.com. Sie können sich auch an den Fachhändler wenden, bei dem Sie den Drucker erworben haben.

Ermitteln der IP-Adresse des Computers

Für Windows-Benutzer

- 1 Geben Sie im Dialogfeld "Ausführen" **cmd** ein, um die Eingabeaufforderung zu öffnen.
- 2 Geben Sie **ipconfig** ein, und suchen Sie nach der IP-Adresse.

Für Macintosh-Benutzer

- 1 Wählen Sie in den Systemeinstellungen des Apple-Menüs die Option **Netzwerk**.
- 2 Wählen Sie den Verbindungstyp, und klicken Sie dann auf **Erweitert > TCP/IP**.
- 3 Suchen Sie nach der IP-Adresse.

Ermitteln der IP-Adresse des Druckers

Hinweis: Stellen Sie sicher, dass der Drucker an ein Netzwerk oder einen Druckserver angeschlossen ist.

Sie finden die IP-Adresse des Druckers:

- In der linken oberen Ecke des Startbildschirms des Druckers.
- Im Abschnitt "TCP/IP" des Menüs "Netzwerk/Anschlüsse".
- Indem Sie eine Netzwerk-Konfigurationsseite oder Menüeinstellungsseite drucken und die Angaben im Abschnitt "TCP/IP" lesen.

Hinweis: Die IP-Adresse wird in vier Zahlengruppen angezeigt, die durch Punkte voneinander abgetrennt sind. Beispiel: 123.123.123.123.

Zugriff auf den Embedded Web Server

Der Embedded Web Server ist die Druckerwebseite, über die Sie Druckereinstellungen anzeigen und remote konfigurieren können, wenn Sie sich nicht in der Nähe des Druckers befinden.

- 1 Ermitteln Sie die IP-Adresse des Druckers:
 - Über den Startbildschirm des Druckerbedienfelds
 - Im Abschnitt TCP/IP des Menüs Netzwerk/Anschlüsse

- Indem Sie eine Netzwerk-Konfigurationsseite oder Menüeinstellungsseite drucken und die Angaben im Abschnitt TCP/IP lesen

Hinweis: Die IP-Adresse wird in vier Zahlengruppen angezeigt, die durch Punkte voneinander abgetrennt sind. Beispiel: **123 . 123 . 123 . 123**.

- 2 Öffnen Sie einen Webbrowser, und geben Sie die IP-Adresse des Druckers in das Adressfeld ein.
- 3 Drücken Sie die **Eingabetaste**.

Hinweis: Wenn Sie einen Proxyserver verwenden, deaktivieren Sie ihn vorübergehend, um die Webseite ordnungsgemäß zu laden.

Anpassen des Startbildschirms

- 1 Öffnen Sie einen Webbrowser, und geben Sie die IP-Adresse des Druckers in das Adressfeld ein.

Hinweis: Zeigen Sie die IP-Adresse des Druckers auf dem Startbildschirm des Druckers an. Die IP-Adresse wird in vier Zahlengruppen angezeigt, die durch Punkte voneinander abgetrennt sind. Beispiel: 123.123.123.123.

- 2 Führen Sie eine oder mehrere der folgenden Methoden aus:

- Blenden Sie die Symbole grundlegender Druckerfunktionen ein bzw. aus.
 - a Klicken Sie auf **Einstellungen > Allgemeine Einstellungen > Anpassung der Startseite**.
 - b Aktivieren Sie die jeweiligen Kontrollkästchen, um anzugeben, welche Symbole auf dem Startbildschirm angezeigt werden.

Hinweis: Bei Deaktivieren des Kontrollkästchens neben einem Symbol wird das Symbol nicht auf dem Startbildschirm angezeigt.

- c Klicken Sie auf **Übernehmen**.
- Passen Sie das Symbol für eine Anwendung an. Weitere Informationen finden Sie unter "[Suchen von Informationen über die Startbildschirmanwendungen](#)" auf Seite 78 oder in der Dokumentation zur Anwendung.

Aktivieren der Startbildschirmanwendungen

Suchen von Informationen über die Startbildschirmanwendungen

Ihr Drucker wird mit vorinstallierten Startbildschirm-Anwendungen ausgeliefert. Bevor Sie diese Anwendungen verwenden können, müssen Sie diese Anwendungen über den Embedded Web Server zuerst aktivieren und einrichten. Weitere Informationen zum Zugriff auf den Embedded Web Server finden Sie unter "[Zugriff auf den Embedded Web Server](#)" auf Seite 77.

Gehen Sie wie folgt vor, um weitere Informationen zum Konfigurieren und Verwenden der Startbildschirmanwendungen zu erhalten:

- 1 Rufen Sie <http://support.lexmark.com> auf.
- 2 Klicken Sie auf **Software Solutions**, und wählen Sie dann eine der folgenden Optionen aus:
 - **Scan to Network:** Informationen zur Anwendung "Scannen an Netzwerk".
 - **Other Applications:** Informationen zu anderen Anwendungen.
- 3 Klicken Sie auf die Registerkarte **Technische Bibliothek** und wählen Sie das Dokument für die Startbildschirm-Anwendung aus.

Verwenden des Hintergrunds und des inaktiven Bildschirms

Symbol	Beschreibung
	Die Anwendung ermöglicht die Anpassung des Hintergrunds und des inaktiven Bildschirms des Druckerstartbildschirms.

- 1 Wechseln Sie auf dem Startbildschirm zu:
Hintergrund ändern > zu verwendenden Hintergrund auswählen
- 2 Berühren Sie .

Einrichten von Forms and Favorites

Hinweis: Eine neuere Version dieses *Benutzerhandbuchs* enthält möglicherweise eine direkte Verknüpfung zum *Administratorhandbuch* der Anwendung. Die aktuelle Version dieses *Benutzerhandbuchs* finden Sie unter <http://support.lexmark.com>.

Option	Funktion
	Optimieren Sie Arbeitsprozesse, indem Sie häufig verwendete Online-Formulare direkt im Startbildschirm des Druckers suchen und drucken. Hinweis: Der Drucker muss über eine Zugriffsberechtigung für den Netzwerkordner bzw. die FTP-Site oder Website mit dem gespeicherten Lesezeichen verfügen. Legen Sie auf dem Computer, auf dem das Lesezeichen gespeichert ist, Freigabe-, Sicherheits- und Firewall-Einstellungen fest, um dem Computer mindestens <i>Lesezugriff</i> zu gewähren. Weitere Hinweise finden Sie in der Dokumentation zu Ihrem Betriebssystem.

- 1 Öffnen Sie einen Webbrowser und geben Sie die IP-Adresse des Druckers in das Adressfeld ein.
Hinweis: Zeigen Sie die IP-Adresse des Druckers auf dem Startbildschirm des Druckers an. Die IP-Adresse wird in vier Zahlengruppen angezeigt, die durch Punkte voneinander abgetrennt sind. Beispiel: 123.123.123.123.
- 2 Klicken Sie auf **Einstellungen** > **Apps** > **Apps-Management** > **Forms and Favorites**.
- 3 Klicken Sie auf **Hinzufügen**, und passen Sie die Einstellungen an.
Hinweise:
 - Eine Beschreibung der Einstellung finden Sie in der QuickInfo zum jeweiligen Feld.
 - Um sicherzustellen, dass die Speicherorteinstellungen des Lesezeichens richtig sind, geben Sie die richtige IP-Adresse des Host-Computers ein, auf dem sich das Lesezeichen befindet. Weitere Informationen zum Ermitteln der IP-Adresse des Host-Computers finden Sie im Abschnitt ["Ermitteln der IP-Adresse des Computers" auf Seite 77](#).
 - Stellen Sie sicher, dass der Drucker über Zugriffsrechte für den Ordner verfügt, in dem sich das Lesezeichen befindet.
- 4 Klicken Sie auf **Übernehmen**.

Um die Anwendung zu verwenden, wählen Sie im Drucker-Startbildschirm **Forms and Favorites** aus und navigieren Sie dann durch die Formulkategorien, oder suchen Sie nach Formularen basierend auf einer Formulanummer, einem Namen oder einer Beschreibung.

Grundlagen der Eco Settings

Symbol	Beschreibung
	<p>Mithilfe der Anwendung können die Einstellungen für Energieverbrauch, Geräusentwicklung sowie Toner- und Papierverbrauch einfach verwaltet werden, um einen umweltschonenden Einsatz des Druckers zu gewährleisten.</p>

Einrichten der druckerfernen Bedienerkonsole

Diese Anwendung ermöglicht Ihnen die Interaktion mit dem Druckerbedienfeld, auch wenn Sie sich nicht in der Nähe des Netzwerkdruckers befinden. Auf dem Computerbildschirm können Sie den Druckerstatus anzeigen, zurückgehaltene Druckaufträge freigeben, Lesezeichen erstellen und andere druckerbezogene Aufgaben ausführen.

- 1 Öffnen Sie einen Webbrowser und geben Sie die IP-Adresse des Druckers in das Adressfeld ein.

Hinweis: Zeigen Sie die IP-Adresse des Druckers auf dem Startbildschirm des Druckers an. Die IP-Adresse wird in vier Zahlengruppen angezeigt, die durch Punkte voneinander abgetrennt sind. Beispiel: 123.123.123.123.

- 2 Klicken Sie auf **Einstellungen > Einstellungen der druckerfernen Bedienkonsole**.
- 3 Aktivieren Sie das Kontrollkästchen **Aktivieren** und passen Sie dann die Einstellungen an.
- 4 Klicken Sie auf **Senden**.

Zur Verwendung der Anwendung, klicken Sie auf **Druckerferne Bedienkonsole > VNC-Applet starten**.

Exportieren und Importieren einer Konfiguration

Sie können Konfigurationseinstellungen in eine Textdatei exportieren, die dann importiert werden können, um die Einstellungen auf andere Drucker anzuwenden.

- 1 Öffnen Sie einen Webbrowser, und geben Sie die IP-Adresse des Druckers in das Adressfeld ein.

Hinweis: Zeigen Sie die IP-Adresse des Druckers auf dem Startbildschirm des Druckers an. Die IP-Adresse wird in vier Zahlengruppen angezeigt, die durch Punkte voneinander abgetrennt sind. Beispiel: 123.123.123.123.

- 2 Klicken Sie auf **Einstellungen > Apps > Apps-Management**.
- 3 Wählen Sie aus der Liste mit den installierten Anwendungen die zu konfigurierende Anwendung aus.

4 Klicken Sie auf **Konfigurieren**, und wählen Sie dann eine der folgenden Möglichkeiten aus:

- Um eine Konfigurationsdatei zu exportieren, klicken Sie auf **Exportieren**. Befolgen Sie dann die Anweisungen auf dem Computerbildschirm, um die Konfigurationsdatei zu speichern.

Hinweise:

- Beim Speichern der Konfigurationsdatei können Sie einen eindeutigen Dateinamen eingeben oder den Standardnamen verwenden.
- Wenn ein JVM-Fehler aufgrund von zu wenig Arbeitsspeicher aufgetreten ist, müssen Sie den Exportprozess wiederholen, bis die Konfigurationsdatei gespeichert wurde.
- Um eine Konfiguration aus einer Datei zu importieren, klicken Sie auf **Importieren**, und wählen Sie dann die gespeicherte Konfigurationsdatei aus, die aus einem zuvor konfigurierten Drucker exportiert wurde.

Hinweise:



- Vor dem Import der Konfigurationsdatei können Sie eine Vorschau erstellen oder wählen, die Datei direkt zu laden.
- Wenn eine Zeitüberschreitung auftritt oder ein leerer Bildschirm angezeigt wird, müssen Sie den Webbrowser aktualisieren und anschließend auf **Anwenden** klicken.

Einlegen von Papier und Spezialdruckmedien

Die Auswahl und die Handhabung von Papier und Spezialdruckmedien können sich auf die Zuverlässigkeit des Drucks auswirken. Weitere Informationen finden Sie unter ["Vermeiden von Papierstaus" auf Seite 179](#) und ["Aufbewahren von Papier" auf Seite 119](#).

Einstellen von Papierformat und Papiersorte

Wechseln Sie auf dem Startbildschirm zu:

 > **Menü "Papier"** > **Papierformat/Sorte** > Fach auswählen > Papierformat oder -sorte auswählen > 



Konfigurieren des Papierformats "Universal"

Das Papierformat "Universal" ist eine benutzerdefinierte Einstellung, bei der Sie auf Papierformaten drucken können, die nicht in den Druckermenüs voreingestellt sind.

Hinweise:

- Das kleinste Papierformat für "Universal" hat die Maße 6 x 127 mm (3 x 5 Zoll) und wird nur von der Universalzuführung unterstützt.
- Das größte Papierformat für "Universal" hat die Maße 216 x 355,6 mm (8,5 x 14 Zoll) und wird von allen Papiereinzügen unterstützt.

1 Wechseln Sie auf dem Druckerbedienfeld zu:

 > **Menü "Papier"** > **Universaleinrichtung** > **Maßeinheiten** > Maßeinheit auswählen > 

2 Berühren Sie **Hochformat Breite** oder **Hochformat Höhe**.

3 Wählen Sie die Breite oder Höhe aus und drücken Sie dann  ^.

Verwenden der Standardablage und des Papieranschlags

Die Standardablage fasst bis zu 150 Blatt Papier mit einem Gewicht von 75 g/m². Ausdrücke werden mit der Druckseite nach unten aufgenommen. Die Standardablage verfügt über einen Papieranschlag, durch den verhindert wird, dass das gestapelte Papier nach vorne aus der Ablage gleitet.

Ziehen Sie am Papieranschlag, um diesen zu öffnen.



Hinweis: Achten Sie beim Umsetzen des Druckers darauf, dass der Papieranschlag geschlossen ist.

Einlegen von Medien in Fächer

⚠ VORSICHT – MÖGLICHE VERLETZUNGSGEFAHR Um zu vermeiden, dass die Komponenten instabil werden, legen Sie die Medien in jedes Fach einzeln ein. Alle anderen Fächer sollten bis zu ihrem Einsatz geschlossen bleiben.

1 Ziehen Sie das Fach vollständig heraus.

Hinweis: Nehmen Sie keine Fächer heraus, während ein Druckauftrag ausgeführt wird oder wenn die Meldung **Belegt** im Druckerdisplay angezeigt wird. Dies kann zu einem Papierstau führen.



- 2** Drücken Sie den Breitenführungshebel zusammen und schieben Sie ihn an die richtige Position für das einzulegende Papierformat.

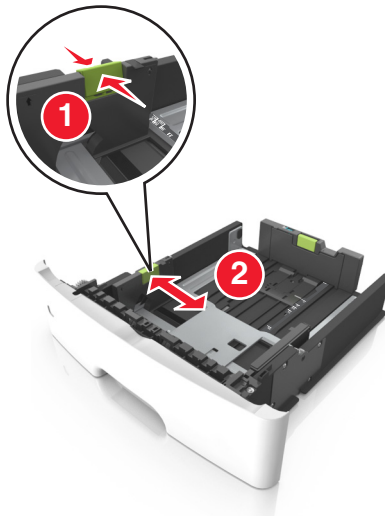

- 3** Drücken Sie den Längenföhrungshebel zusammen und schieben Sie ihn an die richtige Position für das einzulegende Papierformat.

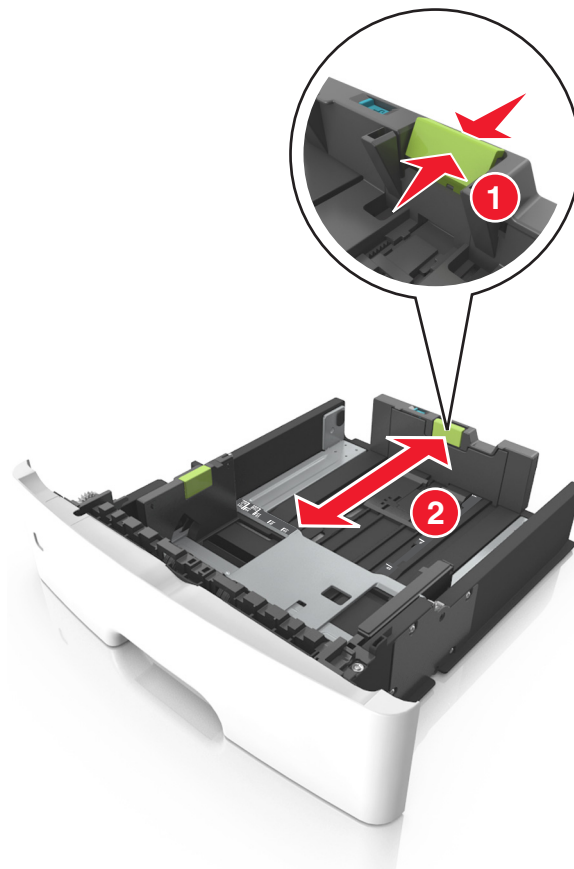

Hinweise:

- Drücken Sie den Längenföhrungshebel zusammen und schieben Sie ihn für einige Papierformate wie Letter, Legal und A4 rückwärts, um ihn an die Länge des einzulegenden Papierformats anzupassen.
- Beim Einlegen von Papier im Format "Legal" ragt die Längenföhrung über die Basis hinaus, wodurch das Papier Staub ausgesetzt ist. Um das Papier vor Staub zu schützen, können Sie eine separate Staubabdeckung erwerben. Weitere Informationen erhalten Sie vom Kundendienst.
- Wenn Sie Papier im A6-Format in das Standardfach einlegen, drücken Sie den Längenföhrungshebel zusammen und schieben ihn zur Mitte des Faches in die Position für das A6-Format.
- Die Breiten- und Längenföhrungen müssen auf die Papierformatmarkierungen unten im Fach ausgerichtet sein.

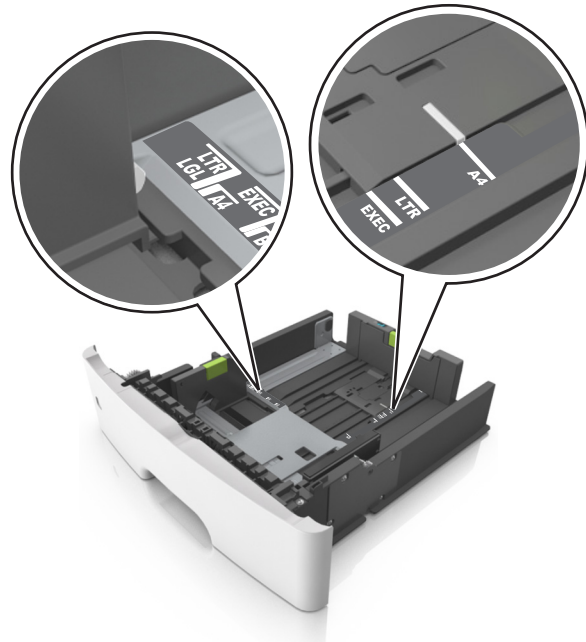

- 4** Biegen Sie den Stapel in beide Richtungen, um die Blätter voneinander zu lösen, und fächern Sie den Stapel auf. Das Papier darf nicht geknickt oder geknittert werden. Klopfen Sie die Kanten auf einer ebenen Fläche gerade.

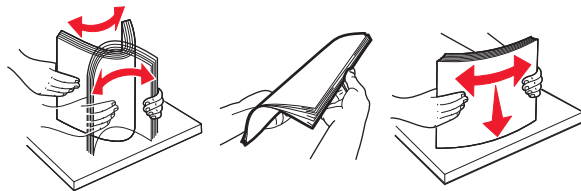

- 5** Legen Sie den Papierstapel ein.

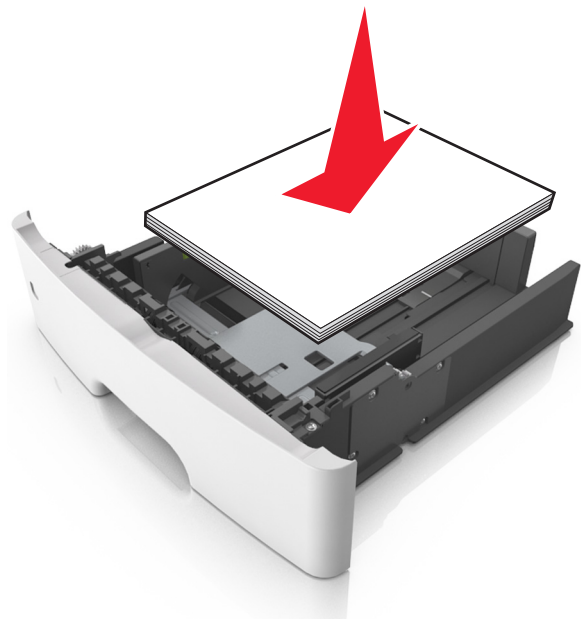

Hinweise:

- Legen Sie die Medien bei Verwendung von recyceltem oder vorbedrucktem Papier mit der zu bedruckenden Seite nach unten ein.
- Legen Sie vorgelochtes Papier so ein, dass die Lochungen an der Oberkante zur Vorderseite des Fachs weisen.
- Legen Sie Briefbögen mit der Druckseite nach unten so ein, dass die obere Blattkante zur Vorderseite des Fachs weist. Legen Sie Briefbögen für den beidseitigen Druck mit der Druckseite nach oben und der unteren Kante nach vorne und in das Fach ein.
- Stellen Sie sicher, dass der Papierstapel nicht über die Markierung für maximale Papierfüllung an der Seite der Breitenführung hinausragt.

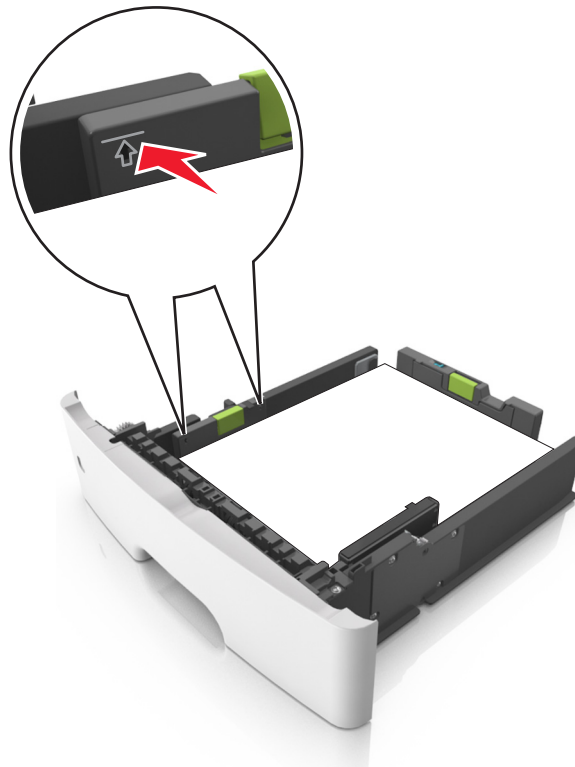

- 6 Setzen Sie die Zuführung ein.



- 7 Stellen Sie Papierformat und die Papiersorte auf dem Druckerbedienfeld im Menü "Papier" entsprechend dem in das Fach eingelegten Papier ein.

Hinweis: Stellen Sie das Papierformat und die Papiersorte richtig ein, um Papierstaus und Probleme mit der Druckqualität zu vermeiden.

Einlegen von Druckmedien in die Universalzuführung

Verwenden Sie die Universalzuführung, um verschiedene Papierformate und -sorten bzw. Spezialdruckmedien wie Karten, Folien, Papieretiketten und Briefumschläge zu bedrucken. Sie können die Universalzuführung auch für einseitige Druckaufträge auf Briefbögen verwenden.

- 1 Öffnen Sie die Universalzuführung.

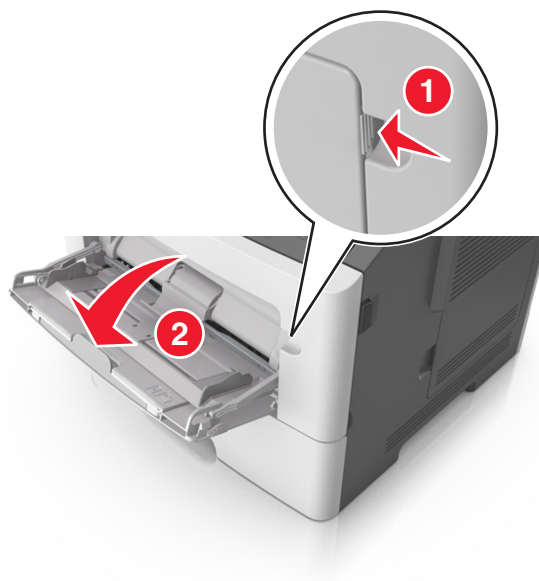

- a** Ziehen Sie die Verlängerung der Universalzuführung aus.



- b** Ziehen Sie die Verlängerung vorsichtig aus, bis die Universalzuführung vollständig herausgezogen und geöffnet ist.



- 2** Drücken Sie den Hebel an der linken Breitenführung zusammen und schieben Sie die Führungen an die für das eingelegte Papier vorgesehene Position.

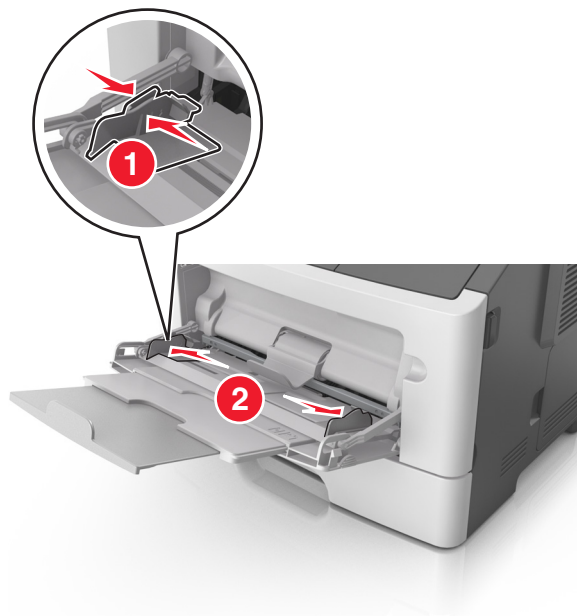

3 Bereiten Sie das einzulegende Papier oder Spezialdruckmedium vor.

- Biegen Sie den Papierstapel in beide Richtungen, um die Blätter voneinander zu lösen, und fächern Sie den Stapel auf. Das Papier darf nicht geknickt oder geknittert werden. Gleichen Sie die Kanten auf einer ebenen Fläche an.

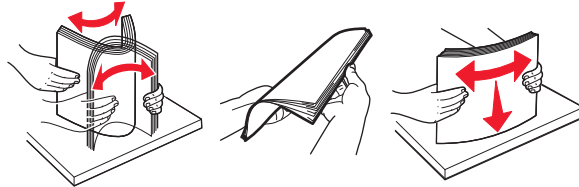

- Halten Sie Folien an den Kanten. Biegen Sie den Stapel Folien in beide Richtungen, um die Folien voneinander zu lösen, und fächern Sie den Stapel auf. Gleichen Sie die Kanten auf einer ebenen Fläche an.

Hinweis: Vermeiden Sie jede Berührung mit der Druckseite von Folien. Achten Sie darauf, dass Sie die Folien nicht zerkratzen.

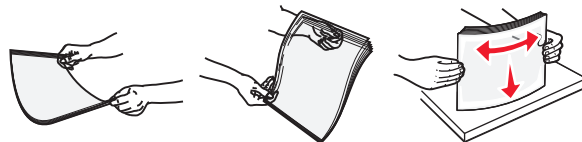

- Biegen Sie den Stapel Umschläge in beide Richtungen, um die Umschläge voneinander zu lösen, und fächern Sie den Stapel auf. Gleichen Sie die Kanten auf einer ebenen Fläche an.



4 Legen Sie das Papier oder die Spezialdruckmedien in das Fach ein.

Hinweise:

- Legen Sie Papier oder Spezialdruckmedien nicht mit Gewalt in die Universalzuführung ein.
- Stellen Sie sicher, dass das Papier bzw. die Spezialdruckmedien die Markierung für die maximale Füllhöhe an den Papierführungen nicht überschreiten. Durch Überladen der Zuführung können Papierstaus entstehen.

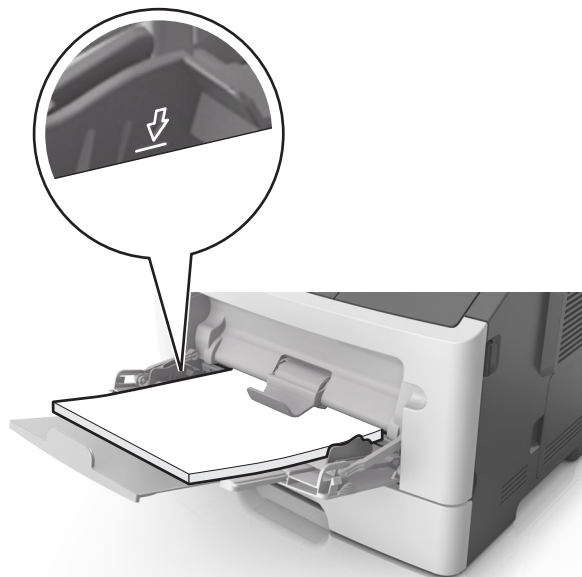

- Legen Sie Papier, Folien und Karten so ein, dass die empfohlene Druckseite nach oben weist und die Oberkante zuerst in den Drucker eingezogen wird. Weitere Information zum Einlegen von Folien finden Sie auf der Verpackung der Folie.



Hinweis: Achten Sie beim Einlegen von Papier im A6-Format darauf, dass die Verlängerung der Universalzuführung leicht am Rand des Papiers anliegt, damit die letzten Blätter gehalten werden.

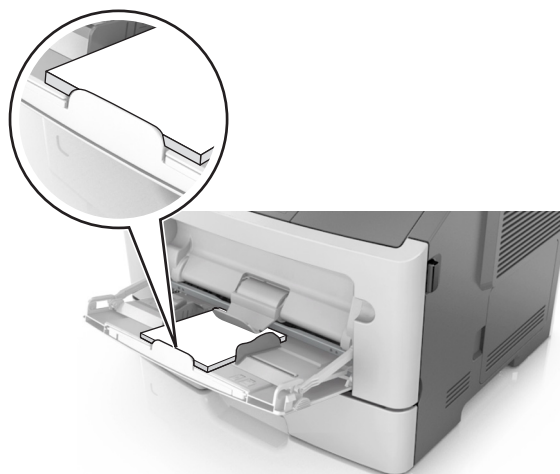

- Legen Sie Briefbögen so ein, dass die Druckseite nach oben weist und die Oberkante zuerst in den Drucker eingezogen wird. Legen Sie Briefbögen beim beidseitigen Druck (Duplex) so ein, dass die Druckseite nach unten weist und die Unterkante zuerst in den Drucker eingezogen wird.



- Legen Sie Briefumschläge mit der Umschlagklappe nach unten so ein, dass die Umschlagklappe zur linken Seite weist.

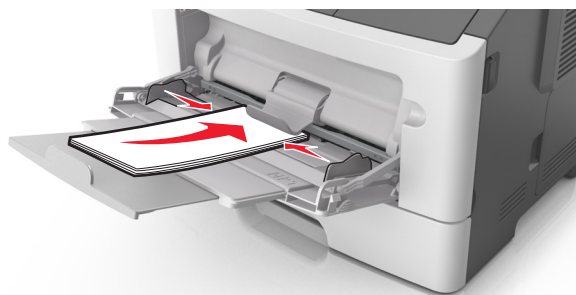

Warnung—Mögliche Schäden: Es dürfen keine Briefumschläge mit Briefmarken, Metallklammern, Haken, Fenstern, Fütterung oder selbstklebenden Aufklebern verwendet werden. Durch solche Briefumschläge kann der Drucker schwer beschädigt werden.

- 5 Stellen Sie Papierformat und -sorte auf dem Druckerbedienfeld im Menü "Papier" entsprechend dem in die Universalzuführung eingelegten Papier oder Spezialdruckmedium ein.

Verbinden und Trennen von Fächern

Verbinden und Trennen von Fächern

- 1 Öffnen Sie einen Webbrowser, und geben Sie die IP-Adresse des Druckers in das Adressfeld ein.

Hinweise:

- Zeigen Sie die IP-Adresse des Druckers auf dem Startbildschirm des Druckers an. Die IP-Adresse wird in vier Zahlengruppen angezeigt, die durch Punkte voneinander abgetrennt sind. Beispiel: 123.123.123.123.
- Wenn Sie einen Proxyserver verwenden, deaktivieren Sie ihn vorübergehend, um die Webseite ordnungsgemäß zu laden.

- 2 Klicken Sie auf **Einstellungen** > **Menü "Papier"**.

3 Ändern Sie die Einstellungen für Papierformat und Papiersorte für die Fächer, die Sie verbinden.

- Um Fächer zu verbinden, vergewissern Sie sich, dass Papierformat und Papiersorte für das Fach mit dem anderen Fach übereinstimmen.
- Um die Verbindung von Fächern zu lösen, vergewissern Sie sich, dass Papierformat oder Papiersorte für das Fach *nicht* mit dem anderen Fach übereinstimmen.

4 Klicken Sie auf **Übernehmen**.

Hinweis: Die Einstellungen für das Papierformat und die Papiersorte können auch am Druckerbedienfeld geändert werden. Weitere Informationen finden Sie unter "[Einstellen von Papierformat und Papiersorte](#)" auf [Seite 81](#).

Warnung—Mögliche Schäden: Das in das Fach eingelegte Papier sollte dem benutzerdefinierten Namen für die Papiersorte entsprechen, der auf dem Drucker zugewiesen wurde. Die Temperatur der Fixierstation variiert je nach angegebener Papiersorte. Wenn die Einstellungen nicht ordnungsgemäß konfiguriert sind, können Druckprobleme auftreten.

Erstellen eines benutzerdefinierten Namens für eine Papiersorte

Verwendung des Embedded Web Server

1 Öffnen Sie einen Webbrowser, und geben Sie die IP-Adresse des Druckers in das Adressfeld ein.

Hinweise:

- Zeigen Sie die IP-Adresse des Druckers auf dem Startbildschirm des Druckers an. Die IP-Adresse wird in vier Zahlengruppen angezeigt, die durch Punkte voneinander abgetrennt sind. Beispiel: 123.123.123.123.
- Wenn Sie einen Proxyserver verwenden, deaktivieren Sie ihn vorübergehend, um die Webseite ordnungsgemäß zu laden.

2 Klicken Sie auf **Einstellungen** > **Menü "Papier"** > **Benutzerdefinierte Namen**.

3 Wählen Sie einen benutzerdefinierten Namen und geben Sie ihn für die Papiersorte ein.

4 Klicken Sie auf **Übernehmen**.

5 Klicken Sie auf **Benutzersorten** und überprüfen Sie, ob der benutzerdefinierte Name durch den neuen Namen der Benutzersorte ersetzt wurde.

Verwenden der Druckerbedienerkonsole

1 Wechseln Sie auf dem Startbildschirm zu:



> **Menü "Papier"** > **Benutzerdefinierte Namen**

2 Wählen Sie einen benutzerdefinierten Namen und geben Sie ihn für die Papiersorte ein.

3 Berühren Sie .

4 Berühren Sie **Benutzersorten** und überprüfen Sie, ob der benutzerdefinierte Name durch den neuen Namen der Benutzersorte ersetzt wurde.

Zuweisen einer benutzerdefinierten Papiersorte

Verwendung des Embedded Web Server

Beim Verbinden bzw. Trennen von Fächern kann ein benutzerdefinierter Name für die Papiersorte zugewiesen werden.

- 1 Öffnen Sie einen Webbrowser, und geben Sie die IP-Adresse des Druckers in das Adressfeld ein.

Hinweise:

- Zeigen Sie die IP-Adresse des Druckers auf dem Startbildschirm des Druckers an. Die IP-Adresse wird in vier Zahlengruppen angezeigt, die durch Punkte voneinander abgetrennt sind. Beispiel: 123.123.123.123.
- Wenn Sie einen Proxyserver verwenden, deaktivieren Sie ihn vorübergehend, um die Webseite ordnungsgemäß zu laden.

- 2 Klicken Sie auf **Einstellungen** > **Menü "Papier"** > **Benutzersorten**.

- 3 Wählen Sie einen benutzerdefinierten Namen für die Papiersorte und danach eine Papiersorte aus.

Hinweis: Die Werksvorgabe für alle definierten Benutzersorten lautet "Papier".

- 4 Klicken Sie auf **Übernehmen**.

Verwenden der Druckerbedienerkonsole

- 1 Wechseln Sie auf dem Startbildschirm zu:



> **Menü "Papier"** > **Benutzersorten**

- 2 Wählen Sie einen benutzerdefinierten Namen für die Papiersorte und danach eine Papiersorte aus.

Hinweis: Die Werksvorgabe für alle definierten Benutzersorten lautet "Papier".

- 3 Berühren Sie .

Drucken

Drucken von Formularen

Verwenden Sie "Forms and Favorites", um schnell und einfach auf häufig verwendete Formulare oder andere regelmäßig gedruckte Inhalte zuzugreifen. Bevor Sie die Anwendung verwenden können, muss sie auf dem Drucker eingerichtet werden. Weitere Informationen finden Sie unter ["Einrichten von Forms and Favorites" auf Seite 79](#).

- 1 Wechseln Sie auf dem Startbildschirm zu:

Forms and Favorites > Formular aus der Liste auswählen > Anzahl der Kopien eingeben > weitere Einstellungen anpassen

- 2 Wenden Sie die Änderungen an.

Drucken eines Dokuments

Von einem Computer aus drucken

Hinweis: Für Etiketten, Karten und Umschläge müssen das Papierformat und die Papiersorte im Drucker vor dem Senden des Druckauftrags festgelegt werden.

- 1 Öffnen Sie im Dokument, das Sie drucken möchten, das Dialogfeld "Drucken".
- 2 Passen Sie nach Bedarf die Einstellungen an.
- 3 Drucken Sie das Dokument.

Anpassen des Tonerauftrags

Verwendung des Embedded Web Server

- 1 Öffnen Sie einen Webbrowser, und geben Sie die IP-Adresse des Druckers in das Adressfeld ein.

Hinweise:

- Zeigen Sie die IP-Adresse des Druckers auf dem Startbildschirm des Druckers an. Die IP-Adresse wird in vier Zahlengruppen angezeigt, die durch Punkte voneinander abgetrennt sind. Beispiel: 123.123.123.123.
- Wenn Sie einen Proxyserver verwenden, deaktivieren Sie ihn vorübergehend, um die Webseite ordnungsgemäß zu laden.

- 2 Klicken Sie auf **Einstellungen** > **Druckeinstellungen** > **Menü "Qualität"** > **Tonerauftrag**.
- 3 Passen Sie die Einstellung an und klicken Sie auf **Übernehmen**.

Verwenden der Druckerbedienerkonsole

- 1 Wechseln Sie auf dem Startbildschirm zu:



> **Einstellungen** > **Druckeinstellungen** > **Menü "Qualität"** > **Tonerauftrag**

- 2 Passen Sie die Einstellung an und berühren Sie dann .

Drucken über ein Mobilgerät

Hinweis: Stellen Sie sicher, dass sich der Drucker und das Mobilgerät im selben WLAN befinden. Informationen zum Konfigurieren der WLAN-Einstellungen des mobilen Endgeräts finden Sie in der Gerätedokumentation.

Drucken von einem Mobilgerät mit dem Mopria-Druckservice

Der Mopria®-Druckservice ist eine mobile Drucklösung für Mobilgeräte mit Android Version 4.4 oder höher. So können Sie direkt auf jedem Mopria-zertifizierten Drucker drucken.

Hinweis: Vergewissern Sie sich vor dem Drucken, dass der Mopria-Druckservice aktiviert ist.

- 1 Starten Sie über den Startbildschirm Ihres Mobilgeräts eine kompatible Anwendung.
- 2 Tippen Sie auf **Drucken**, und wählen Sie einen Drucker aus.

- 3 Drucken Sie das Dokument.

Drucken über ein Mobilgerät mithilfe von Google Cloud Print

Google Cloud Print ist ein mobiler Druckservice, mit dem Sie Anwendungen auf mobilen Geräten auf jedem Google Cloud Print-fähigen Drucker drucken können.

- 1 Starten Sie über den Startbildschirm Ihres Mobilgeräts eine geeignete Anwendung.
- 2 Tippen Sie auf **Drucken**, und wählen Sie einen Drucker aus.
- 3 Drucken Sie das Dokument.

Drucken über ein Mobilgerät mithilfe von AirPrint

AirPrint ist eine mobile Drucklösung, mit der Sie direkt von Apple-Geräten auf einem AirPrint-zertifizierten-Drucker drucken können.

Hinweis: Diese Anwendung wird nur von einigen Apple-Geräten unterstützt.

- 1 Starten Sie über den Startbildschirm Ihres Mobilgeräts eine kompatible Anwendung.
- 2 Wählen Sie das zu druckende Element aus, und tippen Sie dann auf das Freigabesymbol.
- 3 Tippen Sie auf **Drucken**, und wählen Sie den Drucker aus.
- 4 Senden Sie den Druckauftrag.

Drucken über ein Mobilgerät mithilfe von Lexmark Print

Mit Lexmark Print können Sie Dokumente und Bilder direkt an ein Lexmark Gerät senden.

- 1 Öffnen Sie zuerst das Dokument und senden Sie es dann an Lexmark Print oder geben Sie es an Lexmark Print frei.

Hinweis: Von einigen Drittanbieteranwendungen wird die Sende- oder Freigabefunktion u. U. nicht unterstützt. Weitere Informationen finden Sie in der Dokumentation zur Anwendung.

- 2 Wählen Sie ein Gerät aus.
- 3 Drucken Sie das Dokument.

Drucken von einem Flash-Laufwerk

Drucken von einem Flash-Laufwerk

Hinweise:

- Vor dem Ausdrucken einer verschlüsselten PDF-Datei werden Sie aufgefordert, das Dateikennwort auf dem Druckerbedienfeld einzugeben.
- Sie können nur Dateien drucken, für die Sie die entsprechenden Rechte besitzen.

1 Schließen Sie ein Flash-Laufwerk an den USB-Anschluss an.



Hinweise:

- Wenn ein Flash-Laufwerk installiert ist, wird auf dem Startbildschirm des Druckers ein Flash-Laufwerkssymbol angezeigt.
- Wenn Sie das Flash-Laufwerk in einer Situation anschließen, in der ein Benutzereingriff erforderlich ist (beispielsweise bei Papierstaus), ignoriert der Drucker das Flash-Laufwerk.
- Wenn Sie das Flash-Laufwerk einsetzen, während der Drucker gerade andere Aufträge verarbeitet, wird die Meldung **Belegt** angezeigt. Nachdem die anderen Druckaufträge verarbeitet wurden, müssen Sie ggf. die Liste der angehaltenen Aufträge aufrufen, um die auf dem Flash-Laufwerk gespeicherten Dokumente zu drucken.

Warnung—Mögliche Schäden: Drucker oder Flash-Laufwerk sollten im angezeigten Bereich während eines Druck-, Lese- oder Schreibvorgangs mittels Speichermedium nicht berührt werden. Es kann ein Datenverlust auftreten.



2 Drücken Sie auf dem Druckerbedienfeld auf das Dokument, das Sie drucken möchten.

3 Drücken Sie die Pfeile, um die Anzahl der zu druckenden Kopien anzugeben, und drücken Sie anschließend **Drucken**.

Hinweise:

- Belassen Sie das Flash-Laufwerk so lange am USB-Anschluss, bis der Druck des Dokuments abgeschlossen ist.
- Wenn Sie das Flash-Laufwerk nicht aus dem Drucker entfernen, nachdem Sie den ersten USB-Menübildschirm beendet haben, berühren Sie **Angehaltene Jobs** auf dem Startbildschirm, um Dateien vom Flash-Laufwerk zu drucken.

Unterstützte Flash-Laufwerke und Dateitypen

Flash-Laufwerk	Dateityp
<ul style="list-style-type: none"> • Lexar JumpDrive 2.0 Pro (256 MB, 512 MB oder 1 GB) • SanDisk Cruzer Mini (256 MB, 512 MB oder 1 GB) <p>Hinweise:</p> <ul style="list-style-type: none"> • High-Speed-USB-Flash-Laufwerke müssen den Full-Speed-Standard unterstützen. Low-Speed-USB-Geräte werden nicht unterstützt. • USB-Flash-Laufwerke müssen das FAT-Dateisystem (File Allocation Tables) unterstützen. Geräte, die mit dem NTFS-System (New Technology File System) oder anderen Dateisystemen formatiert sind, werden nicht unterstützt. 	<p>Dokumente:</p> <ul style="list-style-type: none"> • .pdf • .xps <p>Bilder:</p> <ul style="list-style-type: none"> • .dcm • .gif • .jpeg oder .jpg • .bmp • .pcx • .tiff oder .tif • .png • .fls

Drucken von vertraulichen und anderen angehaltenen Druckaufträgen

Speichern von Druckaufträgen im Drucker

1 Wechseln Sie auf dem Startbildschirm zu:



> **Sicherheit** > **Vertraulicher Druck** > Druckauftragsart auswählen

Funktion	Funktion
Max. ungültige PINs	Beschränkt die Anzahl ungültiger PIN-Eingaben. Hinweis: Ist der Grenzwert erreicht, werden die Druckaufträge für diesen Benutzernamen und diese PIN gelöscht.
Ablaufzeit für vertrauliche Aufträge	Hält Druckaufträgen auf dem Computer zurück, bis Sie am Druckerbedienfeld die PIN eingeben. Hinweis: Die PIN wird vom Computer festgelegt. Sie muss vierstellig sein und kann die Ziffern 0 bis 9 enthalten.
Ablaufzeit für Druckwiederholung	Druckt und speichert Druckaufträge im Druckerspeicher.
Ablaufzeit für zu überprüfende Aufträge	Druckt eine Kopie eines Druckauftrags und hält die restlichen Exemplare auf dem Drucker zurück. So können Sie feststellen, ob die erste Kopie zufriedenstellend ist oder nicht. Nachdem alle Kopien gedruckt sind, wird der Auftrag automatisch aus dem Druckerspeicher gelöscht.
Ablaufzeit für reservierten Druck	Speichert Druckaufträge, um sie zu einem späteren Zeitpunkt zu drucken. Hinweis: Die Druckaufträge werden so lange gespeichert, bis sie im Menü "Angehaltene Aufträge" gelöscht werden.
Hinweise:	
<ul style="list-style-type: none"> • Druckaufträge mit der Kennzeichnung "Vertraulicher Druck", "Druck bestätigen", "Reservierter Druck" und "Druck wiederholen" werden u. U. gelöscht, wenn der Drucker zusätzlichen Speicherplatz zur Verarbeitung weiterer zurückgehaltener Druckaufträge benötigt. • Sie können den Drucker anweisen, Druckaufträge im Druckerspeicher vorzuhalten, bis Sie den Druckauftrag über das Druckerbedienfeld starten. • Alle Druckaufträge, die vom Benutzer am Drucker gestartet werden können, werden als <i>angehaltene Jobs</i> bezeichnet. 	

2 Berühren Sie .

Drucken angehaltener Aufträge

1 Öffnen Sie im Dokument, das Sie drucken möchten, das Dialogfeld "Drucken".

2 Wählen Sie den Drucker und befolgen Sie dann einen der folgenden Schritte:

- Windows-Benutzer müssen auf **Eigenschaften** oder **Einstellungen** und dann auf **Drucken und Zurückhalten** klicken.
- Macintosh-Benutzer müssen **Drucken und Zurückhalten** auswählen.

3 Wählen Sie die Druckauftragsart aus.

4 Weisen Sie, falls erforderlich, einen Benutzernamen zu.

5 Senden Sie den Druckauftrag.

6 Berühren Sie auf dem Startbildschirm des Druckers **Angehaltene Aufträge**.

7 Senden Sie den Druckauftrag.

Drucken von Informationsseiten

Drucken von Schriftartmusterlisten

1 Wechseln Sie auf dem Startbildschirm zu:

 > **Berichte** > **Schriftarten drucken**

2 Drücken Sie **PCL-Schriften** oder **PostScript-Schriften**.

Drucken von Verzeichnislisten

In einer Verzeichnisliste werden die im Flash-Speicher oder auf der Druckerfestplatte gespeicherten Ressourcen aufgeführt.

Wechseln Sie auf dem Startbildschirm zu:

 > **Berichte** > **Verzeichnis drucken**

Abbrechen eines Druckauftrags

Abbrechen von Druckaufträgen am Druckerbedienfeld

1 Drücken Sie auf dem Druckerbedienfeld **Auftrag abbrechen** oder drücken Sie auf der Tastatur .

2 Drücken Sie den abzubrechenden Druckauftrag und dann **Ausgewählte Aufträge löschen**.

Hinweis: Wenn Sie  auf der Zifferntastatur drücken, berühren Sie **Fortsetzen**, um zum Startbildschirm zurückzukehren.

Abbrechen von Druckaufträgen über den Computer

Für Windows-Benutzer

1 Öffnen Sie den Ordner "Drucker", und wählen Sie dann Ihren Drucker aus.

2 Wählen Sie in der Druckwarteschlange den Auftrag aus, den Sie abbrechen möchten, und löschen Sie ihn.

Für Macintosh-Benutzer

1 Navigieren Sie über die Systemeinstellungen im Apple-Menü zu Ihrem Drucker.

2 Wählen Sie in der Druckwarteschlange den Auftrag aus, den Sie abbrechen möchten, und löschen Sie ihn.

Verwalten des Druckers

Einrichten des seriellen Drucks (nur Windows)

Konfigurieren Sie den Drucker und den Computer nach der Installation des seriellen Anschlusses oder des Kommunikationsanschlusses (COM).

Hinweis: Serieller Druck reduziert die Druckgeschwindigkeit.

- 1 Stellen Sie die Parameter im Drucker ein.
 - a Rufen Sie über das Bedienfeld das Menü für die Anschlusseinstellungen auf.
 - b Öffnen Sie das Menü für die Einstellungen des seriellen Anschlusses und passen Sie die Einstellungen gegebenenfalls an.
 - c Speichern Sie die Einstellungen.
- 2 Öffnen Sie über den Drucker den Druckerordner, und wählen Sie Ihren Drucker.
- 3 Öffnen Sie die Druckereigenschaften, und wählen Sie den Kommunikationsanschluss (COM) aus der Liste.
- 4 Stellen Sie die Parameter für den Kommunikationsanschluss (COM) in Geräte-Manager ein.

Öffnen Sie mithilfe des Dialogfelds "Ausführen" die Eingabeaufforderung, und geben Sie **devmgmt . msc** ein.

Ändern der Anschlusseinstellungen nach Installation eines Internal Solutions Ports

Hinweise:

- Wenn der Drucker über eine statische IP-Adresse verfügt dürfen Sie keine Änderungen an der Konfiguration vornehmen.
- Wenn die Computer so eingerichtet wurden, dass anhand des Netzwerknamens statt anhand der IP-Adresse gedruckt wird dürfen Sie keine Änderungen an der Konfiguration vornehmen.
- Falls Sie einem Drucker, der bereits für eine Ethernet-Verbindung konfiguriert wurde, einen WLAN-Internal Solutions Port (ISP) hinzufügen, müssen Sie den Drucker vom Ethernet-Netzwerk trennen.

Für Windows-Benutzer

- 1 Öffnen Sie den Druckerordner.
- 2 Öffnen Sie die Druckereigenschaften im Kontextmenü des Druckers mit dem neuen ISP.
- 3 Konfigurieren Sie den Anschluss über die Liste.
- 4 Aktualisieren Sie die IP-Adresse.
- 5 Wenden Sie die Änderungen an.

Für Macintosh-Benutzer

- 1 Navigieren Sie in den Systemeinstellungen im Apple-Menü zur Druckerliste, und wählen Sie dann + > IP.
- 2 Geben Sie die IP-Adresse in das Adressfeld ein.

3 Wenden Sie die Änderungen an.

Überprüfen des virtuellen Displays

1 Öffnen Sie einen Webbrowser und geben Sie die IP-Adresse des Druckers in das Adressfeld ein.

Hinweise:

- Zeigen Sie die IP-Adresse des Druckers auf dem Startbildschirm des Druckers an. Die IP-Adresse wird in vier Zahlengruppen angezeigt, die durch Punkte voneinander abgetrennt sind. Beispiel: 123.123.123.123.
- Wenn Sie einen Proxyserver verwenden, deaktivieren Sie ihn vorübergehend, um die Webseite ordnungsgemäß zu laden.

2 Überprüfen Sie das virtuelle Display oben links im Bildschirm.

Das virtuelle Display arbeitet wie das eigentliche Display am Bedienfeld des Druckers.

Konfigurieren der Materialbenachrichtigungen vom Embedded Web Server

Sie können festlegen, wie Sie benachrichtigt werden möchten, wenn Material zur Neige geht oder das Ende seiner Lebensdauer naht, indem Sie die wählbaren Warnungen festlegen.

Hinweise:

- Wählbare Warnungen können für Tonerkassette, Fotoleiter und Wartungskit festgelegt werden.
- Alle wählbaren Warnungen können für die Bedingungen fast leer, wenig und sehr wenig festgelegt werden. Nicht alle wählbaren Warnungen können für das Ende der Lebensdauer festgelegt werden. Wählbare E-Mail-Warnungen stehen für alle Verbrauchsmaterialbedingungen zur Verfügung.
- Den Fortschritt des geschätzten verbleibenden Vorrats, der die Warnung auslöst, kann für einige Verbrauchsmaterialien und Bedingungen festgelegt werden.

1 Öffnen Sie einen Webbrowser, und geben Sie die IP-Adresse des Druckers in das Adressfeld ein.

Hinweise:

- Zeigen Sie die IP-Adresse des Druckers auf dem Startbildschirm des Druckers an. Die IP-Adresse wird in vier Zahlengruppen angezeigt, die durch Punkte voneinander abgetrennt sind. Beispiel: 123.123.123.123.
- Wenn Sie einen Proxyserver verwenden, deaktivieren Sie ihn vorübergehend, um die Webseite ordnungsgemäß zu laden.

2 Klicken Sie auf **Einstellungen > Druckereinstellungen > Materialbenachrichtigungen**.

3 Wählen Sie aus dem Dropdown-Menü für jedes Material die folgenden Benachrichtigungsoptionen aus:

Benachrichtigung	Beschreibung
Aus	Das normale Druckerverhalten tritt bei allen Verbrauchsmaterialien auf.
Nur E-Mail	Der Drucker generiert eine E-Mail, wenn die Bedingung für das Verbrauchsmaterial erreicht ist. Der Status des Verbrauchsmaterials wird auf der Menüseite und der Statusseite angezeigt.
Warnung	Der Drucker zeigt die Warnmeldung an und erzeugt eine E-Mail zum Status des Verbrauchsmaterials. Der Drucker wird nicht angehalten, wenn die Bedingung für das Verbrauchsmaterial erreicht ist.

Benachrichtigung	Beschreibung
Wiederholbares Anhalten ¹	Der Drucker unterbricht den Verarbeitung von Aufträgen, wenn die Bedingung für das Verbrauchsmaterial erreicht wurde, und der Benutzer muss eine Taste drücken, um den Druckvorgang fortzusetzen.
Nicht wiederholbares Anhalten ^{1,2}	Der Drucker unterbricht die Verarbeitung von Aufträgen, wenn die Bedingung für das Verbrauchsmaterial erreicht ist. Um den Druckvorgang fortzusetzen, muss das Verbrauchsmaterial ausgetauscht werden.
¹ Der Drucker generiert eine E-Mail über den Status des Materials, wenn Materialbenachrichtigung aktiviert ist. ² Der Drucker wird angehalten, wenn bestimmtes Verbrauchsmaterial aufgebraucht ist, um Schäden zu vermeiden.	

4 Klicken Sie auf **Übernehmen**.

Ändern von vertraulichen Druckeinstellungen

1 Öffnen Sie einen Webbrowser und geben Sie die IP-Adresse des Druckers in das Adressfeld ein.

Hinweise:

- Zeigen Sie die IP-Adresse des Druckers auf dem Startbildschirm des Druckers an. Die IP-Adresse wird in vier Zahlengruppen angezeigt, die durch Punkte voneinander abgetrennt sind. Beispiel: 123.123.123.123.
- Wenn Sie einen Proxyserver verwenden, deaktivieren Sie ihn vorübergehend, um die Webseite ordnungsgemäß zu laden.

2 Klicken Sie auf **Einstellungen > Sicherheit > Einstellungen für den vertraulichen Druck**.

3 Ändern der Einstellungen:

- Legen Sie eine maximal zulässige Anzahl an PIN-Zugriffsversuchen fest. Wenn ein Benutzer die festgelegte Anzahl übersteigt, werden alle Druckaufträge dieses Benutzers gelöscht.
- Legen Sie einen Ablaufszeitraum für vertrauliche Druckaufträge fest. Wenn ein Benutzer die Aufträge nicht innerhalb dieses Zeitraums gedruckt hat, werden alle Druckaufträge für diesen Benutzer gelöscht.

4 Klicken Sie auf **Senden**, um die Einstellungen zu speichern.

Druckereinstellungen auf andere Drucker kopieren

Hinweis: Diese Funktion steht nur auf Netzwerkdruckern zur Verfügung.

1 Öffnen Sie einen Webbrowser, und geben Sie die IP-Adresse des Druckers in das Adressfeld ein.

Hinweise:

- Zeigen Sie die IP-Adresse des Druckers auf dem Startbildschirm des Druckers an. Die IP-Adresse wird in vier Zahlengruppen angezeigt, die durch Punkte voneinander abgetrennt sind. Beispiel: 123.123.123.123.
- Wenn Sie einen Proxyserver verwenden, deaktivieren Sie ihn vorübergehend, um die Webseite ordnungsgemäß zu laden.

2 Klicken Sie auf **Druckereinst. kopieren**.

3 Um die Spracheinstellungen zu ändern, wählen Sie eine Sprache aus der Dropdown-Liste aus, und klicken sie auf **Klicken Sie hier, um die Sprache zu übernehmen**.

4 Klicken Sie auf **Druckereinstellungen**.

5 Geben Sie die IP-Adressen des Quelldruckers und der Zieldrucker ein.

Hinweis: Wenn Sie Zieldrucker hinzufügen oder entfernen möchten, klicken Sie auf **Ziel-IP hinzufügen** oder **Ziel-IP entfernen**.

6 Klicken Sie auf **Druckereinst. kopieren**.

Erstellen einer PIN für das Druckerbedienfeld

Über das Menü "PIN für Bedienerkonsole" können Sie den Zugriff auf die Menüs über das Druckerbedienfeld beschränken. Um den Zugriff auf die Menüs zu beschränken, erstellen Sie eine PIN (persönliche Identifikationsnummer) und weisen sie den einzelnen Menüs zu.

1 Öffnen Sie einen Webbrowser und geben Sie die IP-Adresse des Druckers in das Adressfeld ein.

Hinweise:

- Zeigen Sie die IP-Adresse des Druckers im Abschnitt "TCP/IP" des Menüs "Netzwerk/Anschlüsse" an. Die IP-Adresse wird in vier Zahlengruppen angezeigt, die durch Punkte voneinander abgetrennt sind. Beispiel: 123.123.123.123.
- Wenn Sie einen Proxyserver verwenden, deaktivieren Sie ihn vorübergehend, um die Webseite ordnungsgemäß zu laden.

2 Klicken Sie auf **Einstellungen > Sicherheit > PIN für Bedienerkonsole**.

3 Geben Sie die PIN im Abschnitt "Ben.-PIN erst." oder "Admin-PIN erst." ein.

Hinweis: Sie können maximal 16 Ziffern für die PIN eingeben.

4 Klicken Sie auf **Ändern**.

5 Wählen Sie aus einem beliebigen Menü im Abschnitt "Verwaltungsmenüs", "Verwaltung" oder "Funktionszugriff" entweder **Ben.-PIN-gesichert**, **Admin-PIN-gesichert** oder **Admin-PIN- u. Ben.-PIN-gesichert** aus.

Hinweis: Auf ein Menü, das mit einer Benutzer-PIN gesichert wurde, kann weiterhin mit der Admin-PIN zugegriffen werden.

6 Klicken Sie auf **Übernehmen**.

Beim Versuch, über das Druckerbedienfeld auf ein durch eine PIN gesichertes Menü zuzugreifen, werden Sie vom Drucker zur Eingabe der PIN aufgefordert.

Hinweis: Nachdem Sie die letzte Ziffer der PIN eingegeben haben, muss  am Druckerbedienfeld mindestens drei Sekunden lang gedrückt werden.

Drucken einer Seite mit Menüeinstellungen

Wechseln Sie auf dem Startbildschirm zu:



> Berichte > Menüeinstellungsseite

Drucken einer Netzwerk-Konfigurationsseite

Wenn der Drucker in ein Netzwerk eingebunden ist, drucken Sie zur Überprüfung der Netzwerkverbindung eine Netzwerk-Konfigurationsseite. Auf dieser Seite finden Sie außerdem wichtige Informationen für die Konfiguration des Netzwerkdrucks.

- 1 Wechseln Sie auf dem Startbildschirm zu:



> **Berichte** > **Netzwerk-Konfigurationsseite**

- 2 Überprüfen Sie im ersten Abschnitt der Netzwerk-Konfigurationsseite, ob als Status **Verbunden** angegeben ist.

Wenn der Status **Nicht verbunden** lautet, ist möglicherweise der LAN-Drop nicht aktiv oder das Netzwerkabel fehlerhaft. Wenden Sie sich zur Problemlösung an einen Systemsupport-Mitarbeiter, und drucken Sie eine weitere Netzwerk-Konfigurationsseite.

Überprüfen des Status der Druckerverbrauchsmaterialien und -teile

Eine Meldung wird auf dem Druckerdisplay angezeigt, wenn Verbrauchsmaterialien benötigt werden oder Wartungsarbeiten erforderlich sind.

Überprüfen des Teile- und Verbrauchsmaterialstatus mithilfe des Druckerbedienfelds

Berühren Sie auf dem Startbildschirm **Status/Material** > **Verbrauchsmaterial anzeigen**.

Überprüfen des Teile- und Verbrauchsmaterialstatus über Embedded Web Server

Hinweis: Stellen Sie sicher, dass Computer und Drucker mit demselben Netzwerk verbunden sind.

- 1 Öffnen Sie einen Webbrowser und geben Sie die IP-Adresse des Druckers in das Adressfeld ein.

Hinweise:

- Zeigen Sie die IP-Adresse des Druckers auf dem Startbildschirm an. Die IP-Adresse wird in vier Zahlengruppen angezeigt, die durch Punkte voneinander abgetrennt sind. Beispiel: 123.123.123.123.
- Wenn Sie einen Proxyserver verwenden, deaktivieren Sie ihn vorübergehend, um die Webseite ordnungsgemäß zu laden.

- 2 Klicken Sie auf **Gerätstatus** > **Weitere Details**.

Energieeinsparung

Verwenden des Eco-Mode

- 1 Öffnen Sie einen Webbrowser und geben Sie die IP-Adresse des Druckers in das Adressfeld ein.

Hinweise:

- Zeigen Sie die IP-Adresse des Druckers auf dem Startbildschirm des Druckers an. Die IP-Adresse wird in vier Zahlengruppen angezeigt, die durch Punkte voneinander abgetrennt sind. Beispiel: 123.123.123.123.

- Wenn Sie einen Proxyserver verwenden, deaktivieren Sie ihn vorübergehend, um die Webseite ordnungsgemäß zu laden.

2 Klicken Sie auf **Einstellungen > Allgemeine Einstellungen > Eco-Mode > Einstellung auswählen**

Option	Funktion
Aus	Die Werksvorgaben für den Eco-Mode werden verwendet. "Aus" unterstützt die Leistungsangaben des Druckers.
Energie	Spart Energie, besonders wenn der Drucker inaktiv ist. <ul style="list-style-type: none"> • Der Motor des Druckwerks wird erst gestartet, wenn der Drucker druckbereit ist. Es kann zu einer kurzen Verzögerung beim Drucken der ersten Seiten kommen. • Der Drucker wechselt in den Energiesparmodus, nachdem er eine Minute lang inaktiv war.
Energie/Papier	Alle Einstellungen für den Modus "Energie" und "Papier" werden verwendet.
Normalpapier	<ul style="list-style-type: none"> • Aktiviert den automatischen beidseitigen Druck (Duplex). • Deaktiviert das Drucken von Protokollen.

3 Klicken Sie auf **Übernehmen**.

Verringern der Geräusentwicklung

Aktivieren Sie "Stiller Modus", um die Geräusentwicklung beim Drucken zu reduzieren.

1 Öffnen Sie einen Webbrowser, und geben Sie die IP-Adresse des Druckers in das Adressfeld ein.

Hinweise:

- Zeigen Sie die IP-Adresse des Druckers auf dem Startbildschirm des Druckers an. Die IP-Adresse wird in vier Zahlengruppen angezeigt, die durch Punkte voneinander abgetrennt sind. Beispiel: 123.123.123.123.
- Wenn Sie einen Proxyserver verwenden, deaktivieren Sie ihn vorübergehend, um die Webseite ordnungsgemäß zu laden.

2 Klicken Sie auf **Einstellungen > Allgemeine Einstellungen > Stiller Modus > Einstellung auswählen**

Option	Funktion
"Ein"	Verringert die Geräusentwicklung. <p>Hinweise:</p> <ul style="list-style-type: none"> • Druckaufträge werden mit verminderter Geschwindigkeit verarbeitet. • Der Motor des Druckwerks wird erst gestartet, wenn ein Dokument druckbereit ist. Es kommt zu einer kurzen Verzögerung beim Drucken der ersten Seite.
Aus	Verwendet die Werksvorgaben. <p>Hinweis: Diese Einstellung unterstützt die Leistungsangaben des Druckers.</p>

3 Klicken Sie auf **Übernehmen**.

Anpassen des Energiesparmodus

1 Wechseln Sie auf dem Startbildschirm zu:



> **Einstellungen** > **Allgemeine Einstellungen** > **Zeitsperren** > **Energiesparmodus**

2 Wählen Sie im Feld "Energiesparmodus" die Anzahl der Minuten aus, die der Drucker bis zur Aktivierung des Energiesparmodus warten soll.

3 Wenden Sie die Änderungen an.

Verwenden des Ruhemodus

Der Ruhemodus ist ein Sparmodus mit sehr niedrigem Stromverbrauch.

Hinweise:

- Drei Tage ist der standardmäßige Zeitraum, bevor der Drucker in den Ruhemodus wechselt.
- Stellen Sie sicher, dass der Ruhemodus beendet wurde, bevor Sie einen neuen Druckauftrag senden. Der Ruhemodus wird durch einen Kaltstart oder durch langes Drücken der Energiesparmodus-Taste beendet.
- Wenn sich der Drucker im Ruhemodus befindet, ist der Embedded Web Server deaktiviert.

1 Wechseln Sie auf dem Startbildschirm zu:



> **Einstellungen** > **Allgemeine Einstellungen**

2 Drücken Sie **Energiesparmodus-Taste drücken** oder **Energiesparmodus-Taste gedrückt halten**.

3 Drücken Sie **Ruhezustand aktivieren** > .

Festlegen der Zeit für den Ruhezustand

Über "Zeit für Ruhezustand" legen Sie fest, wie lange der Drucker nach der Verarbeitung eines Druckauftrags wartet, bis er in einen Modus mit geringerem Energieverbrauch wechselt.

Über Embedded Web Server

1 Öffnen Sie einen Webbrowser, und geben Sie die IP-Adresse des Druckers in das Adressfeld ein.

Hinweise:

- Zeigen Sie die IP-Adresse des Druckers im Abschnitt "TCP/IP" des Menüs "Netzwerk/Anschlüsse" an. Die IP-Adresse wird in vier Zahlengruppen angezeigt, die durch Punkte voneinander abgetrennt sind. Beispiel: 123.123.123.123.
- Wenn Sie einen Proxyserver verwenden, deaktivieren Sie ihn vorübergehend, um die Webseite ordnungsgemäß zu laden.

2 Klicken Sie auf **Einstellungen** > **Allgemeine Einstellungen** > **Zeitsperren**.

3 Wählen Sie im Menü "Zeit für Ruhezustand" aus, wie viele Stunden, Tage, Wochen oder Monate der Drucker warten soll, bis er in einen Modus mit geringerem Energieverbrauch wechselt.

4 Klicken Sie auf **Übernehmen**.

Über das Druckerbedienfeld

1 Wechseln Sie auf dem Druckerbedienfeld zu:



> **Einstellungen** > **Allgemeine Einstellungen** > **Zeitsperren** > **Zeit für Ruhezustand**

2 Wählen Sie aus, wie lange der Drucker nach der Verarbeitung eines Druckauftrags wartet, bis er in den Ruhemodus wechselt.

3 Berühren Sie .

Verwenden von "Energimodus planen"

Mithilfe von "Energimodus planen" können Sie planen, zu welchem Zeitpunkt der Drucker in einen Modus mit geringerem Energieverbrauch oder in den Status "Bereit" wechseln soll.

Hinweis: Diese Funktion ist nur auf Netzwerkdruckern und an Druckserver angeschlossenen Druckern verfügbar.

1 Öffnen Sie einen Webbrowser und geben Sie die IP-Adresse des Druckers in das Adressfeld ein.

Hinweise:

- Zeigen Sie die IP-Adresse des Druckers im Abschnitt "TCP/IP" des Menüs "Netzwerk/Anschlüsse" an. Die IP-Adresse wird in vier Zahlengruppen angezeigt, die durch Punkte voneinander abgetrennt sind. Beispiel: 123.123.123.123.
- Wenn Sie einen Proxyserver verwenden, deaktivieren Sie ihn vorübergehend, um die Webseite ordnungsgemäß zu laden.

2 Klicken Sie auf **Einstellungen** > **Allgemeine Einstellungen** > **Energimodus planen**.

3 Wählen Sie im Menü "Aktion" den Energimodus aus.

4 Wählen Sie im Menü "Uhrzeit" die Urzeit aus.

5 Wählen Sie im Menü "Tag(e)" den bzw. die Tage aus.

6 Klicken Sie auf **Hinzufügen**.

Anpassen der Anzeigehelligkeit des Druckers

Wenn Sie Energie sparen möchten oder die Anzeige auf dem Display nicht richtig erkennen können, passen Sie die Helligkeit des Displays an.

Verwendung des Embedded Web Server

1 Öffnen Sie einen Webbrowser und geben Sie die IP-Adresse des Druckers in das Adressfeld ein.

Hinweise:

- Die IP-Adresse wird im oberen Bereich des Startbildschirms angezeigt. Sie wird in vier Zahlengruppen angezeigt, die durch Punkte voneinander abgetrennt sind. Beispiel: 123.123.123.123.
- Wenn Sie einen Proxyserver verwenden, deaktivieren Sie ihn vorübergehend, um die Webseite ordnungsgemäß zu laden.

2 Wählen Sie **Einstellungen** > **Allgemeine Einstellungen**.

- 3 Geben Sie im Feld "Anzeigehelligkeit" die Helligkeit für das Display in Prozent ein.
- 4 Wenden Sie die Änderungen an.

Verwenden des Bedienfelds

- 1 Wechseln Sie auf dem Startbildschirm zum:



> **Einstellungen** > **Allgemeine Einstellungen**

- 2 Geben Sie im Feld "Anzeigehelligkeit" die Helligkeit für das Display in Prozent ein.
- 3 Wenden Sie die Änderungen an.

Wiederherstellen der Werksvorgaben

Wenn Sie eine Liste aktueller Menüeinstellungen zur Referenz aufbewahren möchten, drucken Sie eine Seite mit den Menüeinstellungen aus, bevor Sie die Werksvorgaben wiederherstellen. Weitere Informationen finden Sie unter ["Drucken einer Seite mit Menüeinstellungen" auf Seite 103](#).

Eine umfassendere Methode zum Wiederherstellen der Werksvorgaben des Druckers besteht darin, die Option "Alle Einstellungen löschen" auszuführen. Weitere Informationen finden Sie unter ["Löschen des nicht flüchtigen Speichers" auf Seite 110](#).

Warnung—Mögliche Schäden: Durch die Wiederherstellung der Werksvorgaben werden die meisten Druckereinstellungen auf die Werksvorgaben zurückgesetzt. Davon ausgenommen sind die Displaysprache, benutzerdefinierte Papierformate und Meldungen sowie die Netzwerk-/Anschluss-Menüeinstellungen. Die in den RAM heruntergeladenen Ressourcen werden gelöscht. In den Flash-Speicher oder auf die Druckerfestplatte geladene Ressourcen werden nicht gelöscht.

Wechseln Sie auf dem Startbildschirm zu:



> **Einstellungen** > **Allgemeine Einstellungen** > **Werksvorgaben** > **Jetzt wiederherstellen** > 

Sichern des Druckers

Verwenden der Vorrichtung für ein Sicherheitsschloss

Die Steuerungsplatine kann mit einem gängigen für die meisten Laptops geeigneten Schloss, wie in der Abbildung dargestellt, vor unbefugten Zugriffen geschützt werden.



Hinweis zu flüchtigem Speicher

Ihr Drucker ist mit verschiedenen Speichertypen ausgestattet, die in der Lage sind, Geräte- und Netzwerkeinstellungen sowie Benutzerdaten zu speichern.

Speichertyp	Beschreibung
Flüchtiger Speicher	Ihr Drucker verwendet einen standardmäßigen RAM-Speicher (Random Access Memory), um Benutzerdaten bei einfachen Druckaufträgen vorübergehend zu speichern.
Nicht flüchtiger Speicher	Ihr Drucker kann zwei Arten von nicht flüchtigem Speicher verwenden: EEPROM und NAND (Flash-Speicher). Beide Arten werden verwendet, um das Betriebssystem, Geräteeinstellungen, Netzwerkinformationen sowie Lesezeicheneinstellungen und Embedded Solutions zu speichern.
Festplattenspeicher	In einigen Druckern ist eine Festplatte installiert. Die Druckerfestplatte ist für druckerspezifische Funktionen ausgelegt. Sie wird verwendet, um zwischengespeicherte Benutzerdaten aus komplexen Druckaufträgen sowie Formular- und Schriftartdaten beizubehalten.

Unter folgenden Umständen sollte der Inhalt des installierten Druckerspeichers gelöscht werden:

- Der Drucker wird ausgemustert.
- Die Druckerfestplatte wird ausgetauscht.
- Der Drucker wird in eine andere Abteilung oder an einen anderen Standort verlegt.
- Der Drucker wird von einem Techniker gewartet, der nicht dem Unternehmen angehört.
- Der Drucker wird aus Wartungsgründen aus den Firmenräumen entfernt.
- Der Drucker wird an ein anderes Unternehmen veräußert.

Entsorgen einer Druckerfestplatte

Hinweis: Einige Druckermodelle sind möglicherweise nicht mit einer Festplatte ausgestattet.

In Hochsicherheitsumgebungen können zusätzliche Schritte erforderlich sein, um sicherzustellen, dass kein Zugriff auf die auf der Druckerfestplatte gespeicherten, vertraulichen Daten möglich ist, nachdem der Drucker bzw. dessen Festplatte aus den Firmenräumen entfernt wurde.

- **Entmagnetisierung:** Löscht die Festplatte mithilfe eines magnetischen Felds, das gespeicherte Daten entfernt.
- **Crushing:** Komprimiert die Festplatte physisch, um Bestandteile voneinander zu trennen und unlesbar zu machen.
- **Zerstören (Milling):** Zerkleinert die Festplatte in kleine Metallteile.

Hinweis: Obwohl die meisten Daten elektronisch gelöscht werden können, gibt es nur eine Möglichkeit, um das vollständige Löschen aller Daten sicherzustellen. Sie besteht darin, jede Festplatte, auf der Daten gespeichert sind, physisch zu zerstören.

Löschen des flüchtigen Speichers

Der im Drucker installierte flüchtige Speicher (RAM) muss an eine Stromquelle angeschlossen sein, damit er Daten speichern kann. Um die zwischengespeicherten Daten zu löschen, schalten Sie einfach den Drucker aus.

Löschen des nicht flüchtigen Speichers

Löschen Sie individuelle Einstellungen, Geräte- und Netzwerkeinstellungen, Sicherheitseinstellungen und eingebettete Lösungen, indem Sie folgende Schritte ausführen:

- 1 Schalten Sie den Drucker aus.
- 2 Halten Sie **2** und **6** auf der Tastatur gedrückt, während Sie den Drucker einschalten. Lassen Sie die Tasten erst los, sobald ein Verlaufs balken auf dem Bildschirm angezeigt wird.

Der Drucker führt die Einschaltsequenz aus. Anschließend wird das Konfigurationsmenü angezeigt. Wenn der Drucker vollständig eingeschaltet ist, wird auf dem Druckerdisplay eine Liste mit Funktionen anstelle der Symbole des Standardbildschirms angezeigt.

- 3 Drücken Sie **Alle Einstellungen löschen**.

Der Drucker wird während dieses Vorgangs mehrere Male neu gestartet.

Hinweis: Durch "Alle Einstellungen löschen" werden alle Geräteeinstellungen, Lösungen, Aufträge und Kennwörter aus dem Druckerarbeitspeicher entfernt.

- 4 Drücken Sie **Zurück** > **Menü "Konfiguration" beenden**.

Der Drucker führt ein Einschalt-Reset aus und kehrt zum normalen Betriebsmodus zurück.

Löschen des Druckerfestplattenspeichers

Hinweise:

- Einige Druckermodelle sind möglicherweise nicht mit einer Festplatte ausgestattet.
- Wenn Sie in den Drucker-Menüs das Löschen temporärer Datendateien konfigurieren, können Sie vertrauliches Datenmaterial entfernen, das von Druckaufträgen hinterlassen wurde, indem Sie die für das Löschen gekennzeichneten Dateien sicher überschreiben.

Über das Druckerbedienfeld

1 Schalten Sie den Drucker aus.

2 Halten Sie **2** und **6** gedrückt, während Sie den Drucker einschalten. Lassen Sie die Tasten erst los, sobald ein Verlaufs balken auf dem Bildschirm angezeigt wird.

Der Drucker führt die Einschaltsequenz aus. Anschließend wird das Konfigurationsmenü angezeigt.

Nachdem die Einschaltsequenz des Druckers abgeschlossen ist, wird auf dem Touchscreen eine Liste von Funktionen angezeigt.

3 Drücken Sie **Festplatte formatieren** und drücken Sie dann eine der folgenden Optionen:

- **Festplatte formatieren (schnell)**: Mit dieser Option können Sie die Festplatte mit allen Nullen in einem Durchlauf überschreiben.
- **Festplatte formatieren (sicher)**: Mit dieser Option können Sie die Festplatte mehrere Male nach einem Zufallsbitmuster überschreiben. Anschließend findet ein Überprüfungs durchlauf statt. Das sichere Überschreiben ist mit dem DoD 5220.22-M-Standard zum sicheren Löschen von Festplattendaten kompatibel. Streng vertrauliche Informationen sollten mit dieser Methode gelöscht werden.

4 Drücken Sie **Ja**, um mit dem Löschen der Festplatte fortzufahren.

Hinweise:

- In der Statusleiste wird der Fortschritt beim Löschen der Festplatte angezeigt.
- Das Löschen der Festplatte kann von mehreren Minuten bis zu mehr als einer Stunde dauern. In dieser Zeit steht der Drucker nicht für andere Benutzeraufgaben zur Verfügung.

5 Drücken Sie **Zurück > Menü "Konfiguration" beenden**.

Der Drucker führt ein Einschalt-Reset aus und kehrt zum normalen Betriebsmodus zurück.

Konfigurieren der Verschlüsselung der Festplatte

Indem Sie die Verschlüsselung der Festplatte aktivieren, können Sie dem Verlust vertraulicher Daten vorbeugen, wenn der Drucker oder dessen Festplatte einmal gestohlen werden sollte.

Hinweis: Einige Druckermodelle sind möglicherweise nicht mit einer Festplatte ausgestattet.

Verwendung des Embedded Web Server

1 Öffnen Sie einen Webbrowser, und geben Sie die IP-Adresse des Druckers in das Adressfeld ein.

Hinweise:

- Zeigen Sie die IP-Adresse des Druckers auf dem Startbildschirm des Druckers an. Die IP-Adresse wird in vier Zahlengruppen angezeigt, die durch Punkte voneinander abgetrennt sind. Beispiel: 123.123.123.123.

- Wenn Sie einen Proxyserver verwenden, deaktivieren Sie ihn vorübergehend, um die Webseite ordnungsgemäß zu laden.

2 Klicken Sie auf **Einstellungen > Sicherheit > Festplattenverschlüsselung**.

Hinweis: "Festplattenverschlüsselung" wird nur im Menü "Sicherheit" angezeigt, wenn eine formatierte und ordnungsgemäß funktionierende Festplatte installiert ist.

3 Wählen Sie im Menü "Festplattenverschlüsselung" **Aktivieren** aus.

Hinweise:

- Durch Aktivieren der Festplattenverschlüsselung wird der Inhalt der Druckerfestplatte gelöscht.
- Das Verschlüsseln der Festplatte kann von mehreren Minuten bis zu mehr als einer Stunde dauern. In dieser Zeit steht der Drucker nicht für andere Benutzeraufgaben zur Verfügung.

4 Klicken Sie auf **Übernehmen**.

Verwenden der Druckerbedienerkonsole

1 Schalten Sie den Drucker aus.

2 Halten Sie **2** und **6** gedrückt, während Sie den Drucker einschalten. Lassen Sie die Tasten erst los, sobald ein Verlaufs balken auf dem Bildschirm angezeigt wird.

Der Drucker führt die Einschaltsequenz aus. Anschließend wird das Konfigurationsmenü angezeigt. Wenn der Drucker vollständig eingeschaltet ist, wird eine Liste von Funktionen auf dem Druckerdisplay angezeigt.

3 Drücken Sie **Festplattenverschlüsselung > Aktivieren**.

Hinweis: Durch Aktivieren der Festplattenverschlüsselung wird der Inhalt der Druckerfestplatte gelöscht.

4 Drücken Sie **Ja**, um mit dem Löschen der Festplatte fortzufahren.

Hinweise:

- Schalten Sie den Drucker nicht aus, während die Verschlüsselung läuft. Dies kann zum Verlust von Daten führen.
- Das Verschlüsseln der Festplatte kann von mehreren Minuten bis zu mehr als einer Stunde dauern. In dieser Zeit steht der Drucker nicht für andere Benutzeraufgaben zur Verfügung.
- In der Statusleiste wird der Fortschritt beim Löschen der Festplatte angezeigt. Nachdem die Festplatte verschlüsselt wurde, kehrt der Drucker zum Bildschirm "Aktivieren/Deaktivieren" zurück.

5 Drücken Sie **Zurück > Menü "Konfiguration" beenden**.

Der Drucker führt ein Einschalt-Reset aus und kehrt zum normalen Betriebsmodus zurück.

Suchen von Sicherheitsinformationen zum Drucker

In Hochsicherheitsumgebungen können zusätzliche Schritte erforderlich sein, um zu gewährleisten, dass keine unbefugten Personen auf die auf der Druckerfestplatte gespeicherten, vertraulichen Daten zugreifen können. Weitere Informationen finden Sie auf der [Sicherheits-Website von Lexmark](#) oder informieren Sie sich unter *Embedded Web Server-Sicherheit: Administrator's Guide* unter <http://support.lexmark.com>.

Anleitung für Papier und Spezialdruckmedien

Verwenden von Spezialdruckmedien

Tipps für das Verwenden von Karten

Karten sind schwere und einschichtige Druckmedien. Sie verfügen über veränderliche Eigenschaften, wie den Feuchtigkeitsgehalt, die Stärke und die Struktur, die die Druckqualität wesentlich beeinflussen können. Führen Sie stets Testdrucke mit den Karten durch, die Sie verwenden möchten, bevor Sie große Mengen kaufen.

Beachten Sie Folgendes beim Bedrucken von Karten:

- Stellen Sie sicher, dass die Option "Papiersorte" auf "Karten" eingestellt ist.
- Wählen Sie die richtige Papierstruktur aus.
- Vordruckte Elemente, Perforationen und Falzstellen können die Druckqualität erheblich beeinträchtigen und Papierstaus sowie Probleme bei der Handhabung der Druckmedien verursachen.
- Informieren Sie sich beim Hersteller oder Händler, ob die Karten Temperaturen bis zu 240 °C ausgesetzt werden können, ohne schädliche Dämpfe freizusetzen.
- Verwenden Sie keine vorgedruckten Karten, die mit Chemikalien hergestellt wurden, die den Drucker verunreinigen können. Durch die vorgedruckten Elemente können halbflüssige und flüchtige Komponenten in den Drucker gelangen.
- Die Verwendung von Karten mit horizontaler Faserrichtung wird empfohlen.

Tipps für das Verwenden von Briefumschlägen

Führen Sie stets Testdrucke mit den Briefumschlägen durch, die Sie verwenden möchten, bevor Sie große Mengen kaufen.

- Verwenden Sie speziell für Laserdrucker entwickelte Briefumschläge. Informieren Sie sich beim Hersteller oder Händler, ob die Briefumschläge Temperaturen bis zu 230 °C standhalten können, ohne zuzukleben, sich übermäßig zu wellen, zu knittern oder schädliche Dämpfe freizusetzen.
- Verwenden Sie Briefumschläge aus Papier mit einem Baumwollgehalt von 25 % und einem Gewicht von 90-g/m², um optimale Ergebnisse zu erzielen. Bei Briefumschlägen mit einem Baumwollgehalt von 100 % darf das Gewicht maximal 70-g/m² betragen.
- Verwenden Sie nur neue, unbeschädigte Umschläge.
- Um optimale Ergebnisse zu erzielen und Papierstaus auf ein Minimum zu reduzieren, verwenden Sie keine Briefumschläge, die:
 - übermäßig gewellt oder aufgerollt sind
 - zusammenkleben oder in irgendeiner Form beschädigt sind
 - Fenster, Löcher, Perforationen, Ausschnitte oder Prägungen aufweisen
 - mit Metallklammern, Verschlussstreifen oder Metallfaltleisten versehen sind
 - mit einem Sicherheitsverschluss versehen sind
 - mit Briefmarken versehen sind
 - frei liegende Klebeflächen aufweisen, wenn die Umschlagklappe zugeklebt oder geschlossen ist

- umgeknickte Ecken aufweisen
- mit einer rauen, gekräuselten oder gerippten Oberfläche versehen sind
- Passen Sie die Seitenführungen an die Breite der Briefumschläge an.

Hinweis: Bei einer sehr hohen Luftfeuchtigkeit (über 60 %) kann es angesichts der hohen Temperaturen beim Drucken zum Zerknittern oder Verkleben der Briefumschläge kommen.

Tipps für das Verwenden von Etiketten

Führen Sie stets Testdrucke mit den Etiketten durch, die Sie verwenden möchten, bevor Sie große Mengen kaufen.

Hinweis: Verwenden Sie ausschließlich Papieretikettenbögen. Vinyl-, Apotheken- und beidseitige Etiketten werden nicht unterstützt.

Weitere Informationen zum Bedrucken von Etiketten, zu Eigenschaften und zur Gestaltung finden Sie im *Handbuch zu Karten & Etiketten* unter <http://support.lexmark.com>.

Beachten Sie Folgendes beim Bedrucken von Etiketten:

- Verwenden Sie speziell für Laserdrucker entwickelte Etiketten. Informieren Sie sich beim Hersteller oder Händler, um Folgendes sicherzustellen:
 - Die Etiketten können Temperaturen bis zu 240 °C standhalten, ohne zuzukleben, sich übermäßig zu wellen, zu knittern oder schädliche Dämpfe freizusetzen.
 - Etikettenkleber, Etikettenbogen (Druckkarton) und die Beschichtung können einem Druck von bis zu 25 psi standhalten, ohne die Beschichtung zu verlieren, an den Kanten zu verlaufen oder gefährliche Dämpfe freizusetzen.
- Verwenden Sie keine Etiketten mit Hochglanzmaterial als Träger.
- Verwenden Sie nur vollständige Etikettenbögen. Bei nicht vollständigen Etikettenbögen können sich Etiketten während des Druckvorgangs lösen und so einen Papierstau verursachen. Unvollständige Etikettenbögen können darüber hinaus den Drucker und die Kassette mit Kleber verunreinigen und zu einem Verlust der Garantie für den Drucker und die Tonerkassette führen.
- Verwenden Sie keine Etiketten mit freiliegendem Klebstoff.
- Drucken Sie nicht innerhalb eines Bereichs von 1 mm von der Etikettkante bzw. der Perforation oder zwischen den Prägeschnitten des Etiketts.
- Stellen Sie sicher, dass der klebende Träger nicht an die Bogenkanten reicht. Die Zonenbeschichtung des Klebstoffs sollte einen Rand von mindestens 1 mm von den Kanten einhalten. Klebstoff kann den Drucker verunreinigen und zum Verlust der Garantie führen.
- Wenn eine Zonenbeschichtung des Klebstoffs nicht möglich ist, entfernen Sie einen 2 mm breiten Streifen an der Führungskante und der Mitnehmerkante und verwenden Sie einen nicht verlaufenden Kleber.
- Das Hochformat ist zu bevorzugen, insbesondere beim Drucken von Barcodes.

Tipps für das Verwenden von Briefbögen

- Verwenden Sie speziell für Laserdrucker entwickelte Briefbögen.
- Führen Sie stets Testdrucke mit den Briefbögen durch, die Sie verwenden möchten, bevor Sie große Mengen kaufen.
- Vor dem Einlegen von Briefbögen sollten Sie den Stapel biegen, fächern und die Kanten angleichen, um zu verhindern, dass diese aneinander haften.

- Beim Bedrucken von Briefbögen ist die Ausrichtung zu beachten. Weitere Informationen zum Einlegen von Briefbögen finden Sie unter:
 - ["Einlegen von Medien in Fächer" auf Seite 41](#)
 - ["Einlegen von Druckmedien in die Universalzuführung" auf Seite 46](#)

Tipps für das Verwenden von Folien

- Drucken Sie eine Testseite auf den Folien, die Sie verwenden möchten, bevor Sie große Mengen kaufen.
- Folien können aus dem Standardfach oder der Universalzuführung eingezogen werden.
- Verwenden Sie speziell für Laserdrucker entwickelte Folien. Folien müssen einer Temperatur bis zu 185 °C standhalten, ohne zu schmelzen, zu verblassen, zu verrutschen oder schädliche Emissionen freizusetzen.

Hinweis: Wenn Sie im Menü "Papier" das Foliengewicht auf "Schwer" und die Folienstruktur auf "Rau" festlegen, können Folien bei einer Temperatur von bis zu 195 °C bedruckt werden.

- Vermeiden Sie Fingerabdrücke auf den Folien, damit keine Probleme mit der Druckqualität auftreten.
- Vor dem Einlegen von Folien sollten Sie den Stapel biegen, fächern und die Kanten angleichen, um zu verhindern, dass diese aneinander haften.

Richtlinien für Papier

Durch die Auswahl des richtigen Papiers oder Spezialdruckmedien lassen sich Druckprobleme vermeiden. Um eine optimale Druckqualität zu erzielen, fertigen Sie Probedrucke auf dem jeweiligen Papier oder Spezialdruckmedium an, bevor Sie größere Mengen davon kaufen.

Papiereigenschaften

Die folgenden Papiereigenschaften beeinflussen die Druckqualität und die Zuverlässigkeit des Druckers. Es wird empfohlen, diese Eigenschaften bei der Beurteilung neuen Papiers zu beachten.

Gewicht

Aus den Druckerfächern kann Papier mit einem Gewicht bis zu 120 g/m² und vertikaler Faserrichtung automatisch eingezogen werden. Aus der Universalzuführung kann Papier mit einem Gewicht bis zu 163 g/m² und vertikaler Faserrichtung automatisch eingezogen werden. Papier unter 60 g/m² ist u. U. nicht fest genug, um richtig eingezogen zu werden, sodass Papierstaus verursacht werden können. Verwenden Sie für optimale Druckergebnisse Papier mit einem Gewicht von 75 g/m² und vertikaler Faserrichtung. Bei Verwendung von Papier mit einem Format unter 182 x 257 mm (7,2 x 10,1 Zoll) sollte das Gewicht des Papiers mindestens 90 g/m² betragen.

Hinweis: Der beidseitige Druck wird nur für Feinpostpapier mit einem Gewicht von 60–90-g/m² unterstützt.

Gewelltes Papier

Unter "gewellt" versteht man die Neigung von Papier, sich an den Kanten zu wellen. Übermäßig gewelltes Papier kann Probleme bei der Papierzufuhr verursachen. Da das Papier im Drucker hohen Temperaturen ausgesetzt ist, kann es sich auch nach dem Druckvorgang wellen. Wenn Sie Papier unverpackt in einer heißen, feuchten, kalten oder trockenen Umgebung aufbewahren, kann sich das Papier sogar in den Fächern vor dem Druckvorgang wellen, wodurch Einzugsprobleme verursacht werden können.

Glättegrad

Der Glättegrad von Papier hat direkten Einfluss auf die Druckqualität. Wenn Papier zu rau ist, kann der Toner nicht richtig auf dem Papier fixiert werden. Wenn das Papier zu glatt ist, können Einzugsprobleme oder Probleme mit der Druckqualität auftreten. Verwenden Sie Papier mit einem Glättestwert zwischen 100 und 300 Sheffield-Punkten, wobei die beste Druckqualität bei einer Glätte zwischen 150 und 250 Sheffield-Punkten erzielt wird.

Feuchtigkeitsgehalt

Der Feuchtigkeitsgehalt des Papiers beeinflusst die Druckqualität und die Fähigkeit des Druckers, das Papier ordnungsgemäß einzuziehen. Bewahren Sie Papier in der Originalverpackung auf, bis Sie es verwenden. Damit wird das Papier weniger Feuchtigkeitsschwankungen ausgesetzt, die sich negativ auf die Qualität des Papiers auswirken können.

Lagern Sie Papier 24 bis 48 Stunden vor dem Druck in der Originalverpackung in der gleichen Umgebung wie der Drucker. Dehnen Sie die Zeit auf mehrere Tage aus, wenn die Lager- oder Transportumgebung stark von der Druckerumgebung abweicht. Bei dickem Papier ist möglicherweise ebenfalls ein längerer Aufbereitungszeitraum erforderlich.

Faserrichtung

Die Faserrichtung bezeichnet die Ausrichtung der Papierfasern in einem Blatt Papier. Dabei wird zwischen der *vertikalen* Faserrichtung (längs zum Papier) und der *horizontalen* Faserrichtung (quer zum Papier) unterschieden.

Für Feinpostpapier mit einem Gewicht von 60 bis 90 g/m² wird die Verwendung von Papier mit vertikaler Faserrichtung empfohlen.

Fasergehalt

Die meisten hochwertigen xerografischen Papiere bestehen aus 100 % chemisch zerkleintem Holz. Dieser Gehalt gibt dem Papier eine hohe Stabilität, sodass weniger Probleme bei der Papierzufuhr auftreten und eine höhere Druckqualität erzielt wird. Papier, das Fasern wie z. B. Baumwolle enthält, kann sich negativ auf die Papierhandhabung auswirken.

Auswählen des Papiers

Durch die Verwendung des geeigneten Papiers können Papierstaus vermieden und ein störungsfreier Druck gewährleistet werden.

So vermeiden Sie Papierstaus und schlechte Druckqualität:

- Verwenden Sie *stets* neues, unbeschädigtes Papier.
- Achten Sie vor dem Einlegen auf die empfohlene Druckseite des Papiers. Ein entsprechender Hinweis befindet sich normalerweise auf der Verpackung des Papiers.
- Verwenden Sie *kein* Papier, das manuell zugeschnitten wurde.
- Legen Sie *keine* unterschiedlichen Papierformate, -sorten und -gewichte in ein Fach ein. Dadurch werden Papierstaus verursacht.
- Verwenden Sie *kein* beschichtetes Papier, es sei denn, es ist speziell für den elektrofotografischen Druck vorgesehen.

Auswählen vorgedruckter Formulare und Briefbögen

Beachten Sie beim Auswählen von vorgedruckten Formularen und Briefbögen die folgenden Richtlinien:

- Verwenden Sie bei Papiergewichten von 60 bis 90 g/m² Papier mit vertikaler Faserrichtung.
- Verwenden Sie nur Formulare und Briefbögen, die im Offset-Lithographie-Verfahren oder im Gravurdruckverfahren bedruckt wurden.
- Vermeiden Sie Papier mit einer rauen oder stark strukturierten Oberfläche.

Verwenden Sie Papier, das mit hitzebeständigen und für die Verwendung in Xerokopierern vorgesehenen Farben bedruckt wurde. Die Farbe muss Temperaturen von bis zu 230 °C standhalten können, ohne dass ein Schmelzprozess eintritt oder gefährliche Dämpfe freigesetzt werden. Verwenden Sie Farben, die nicht durch das Harz im Toner beeinträchtigt werden. Farben auf Oxidations- oder Ölbasis erfüllen diese Anforderungen in der Regel; für Latexfarben gilt das möglicherweise nicht. Wenden Sie sich im Zweifelsfall an den Papierlieferanten.

Vorgedrucktes Papier (beispielsweise Briefbögen) muss Temperaturen von bis zu 230 °C standhalten können, ohne dass ein Schmelzprozess eintritt oder gefährliche Dämpfe freigesetzt werden.

Verwenden von Recyclingpapier und anderen Papieren

Als Unternehmen, das sich seiner Verantwortung gegenüber der Umwelt bewusst ist, unterstützt Lexmark die Verwendung von Recyclingpapier, das speziell für Laserdrucker (elektrofotografische Drucker) hergestellt wird.

Da jedoch nicht allgemein gesagt werden kann, dass Recyclingpapier grundsätzlich gut eingezogen wird, testet Lexmark in regelmäßigen Abständen weltweit das im Handel erhältliche Einzelblatt-Kopierpapier. Bei diesen wissenschaftlichen Tests gelten strenge und fachspezifische Richtlinien. Dabei sind viele Faktoren zu berücksichtigen, entweder einzeln oder als Ganzes. Dazu zählen:

- Höhe des Altpapieranteils (Lexmark testet Papier mit einem Altpapieranteil von bis zu 100 %.)
- Temperatur- und Luftfeuchtigkeitsbedingungen (Die Testkammern simulieren die klimatischen Bedingungen aus allen Ländern der Welt.)
- Feuchtigkeitsgehalt (Der Feuchtigkeitsgehalt für Büropapier sollte bei 4-5 % liegen.)
- Biegeresistenz und entsprechende Festigkeit bedeuten eine optimale Zuführung durch den Drucker.
- Stärke (hat Auswirkungen darauf, wie viele Blätter in ein Fach eingelegt werden können)
- Oberflächenrauheit (gemessen in Sheffield-Einheiten, hat Auswirkungen auf die Klarheit des Druckbildes und die Fixierung des Toners auf dem Papier)
- Oberflächenreibungsfaktor (gibt an, wie leicht sich die einzelnen Blätter trennen lassen)
- Faserrichtung und Formation (hat Auswirkungen auf die Wellenbildung, die sich wiederum auf die Art auswirkt, wie das Papier durch den Drucker bewegt wird)
- Weißgehalt und Struktur (Aussehen und Griffigkeit)

Die Qualität von Recyclingpapier ist besser denn je, der Anteil von Recyclingmaterial in einem Papier beeinflusst allerdings den Grad der Kontrolle über Fremdmaterial. Und wenngleich Recyclingpapier eine gute Möglichkeit zum umweltfreundlichen Drucken bietet, ist es nicht perfekt. Der Energieaufwand beim Entfernen von Tinte oder Zusätzen wie Farb- und Klebstoffen ist so hoch, dass oft höhere CO₂-Emissionen als bei der normalen Papierherstellung verursacht werden. Insgesamt betrachtet ermöglicht die Verwendung von Recyclingpapier aber ein besseres Ressourcen-Management.

Die verantwortungsvolle Nutzung von Papier ist für Lexmark ein wichtiges Anliegen. Aus diesem Grund führen wir auch Lebenszyklus-Analysen für unsere Produkte durch. Für ein besseres Verständnis, welchen Einfluss Drucker auf die Umwelt haben, hat das Unternehmen mehrere solcher Lebenszyklus-Analysen in Auftrag gegeben. Das Ergebnis: Papier hält mit bis zu 80 % den Hauptanteil der im Laufe eines Produktlebenszyklus (vom Entwurf bis zum Ende der Lebensdauer) verursachten CO₂-Emissionen. Grund dafür sind die energieintensiven Prozesse bei der Herstellung von Papier.

Deshalb versucht Lexmark, Kunden und Partner dazu zu bewegen, den Einfluss von Papier zu minimieren. Die Verwendung von Recyclingpapier ist eine Möglichkeit. Die Vermeidung verschwenderischen und unnötigen Papierverbrauchs ist eine andere. Lexmark bietet Kunden zahlreiche Möglichkeiten, Verschwendung beim Drucken und Kopieren zu minimieren. Darüber hinaus ermutigen wir alle, ihr Papier über Anbieter zu beziehen, die sich für eine nachhaltige Forstwirtschaft stark machen.

Lexmark spricht keine Empfehlungen für einzelne Anbieter aus, allerdings gibt es eine Produktliste für Spezialanwendungen. Mit den folgenden Richtlinien zur Papierwahl kann der Umwelteinfluss beim Drucken verringert werden:

- 1** Minimieren Sie den Papierverbrauch.
- 2** Achten Sie bei Papier aus Holzfasern auf die Herkunft des Holzes. Kaufen Sie Papier von Anbietern, die Zertifizierungen für nachhaltige Waldbewirtschaftung wie die des FSC (Forestry Stewardship Council) oder des PEFC (Program for the Endorsement of Forest Certification) vorweisen können. Diese Zertifizierungen garantieren, dass der Papierhersteller Zellstoff von Forstunternehmen bezieht, die auf ein umweltverträgliches und sozial verantwortungsvolles Forstmanagement setzen und sich für die Wiederaufforstung stark machen.
- 3** Wählen Sie das für die Druckanforderungen am besten geeignete Papier: Normales zertifiziertes Papier (75 oder 80 g/m²), Papier mit geringerem Gewicht oder Recyclingpapier.

Unzulässige Papiersorten

Testergebnisse zeigen an, dass die folgenden Papiersorten ein Risiko bei der Verwendung mit Laserdruckern darstellen:

- Chemisch behandeltes Papier, das zum Erstellen von Kopien ohne Kohlepapier gedacht ist (auch als *selbstdurchschreibendes* Papier bezeichnet)
- Vordrucktes Papier, das mit Chemikalien hergestellt wurde, die den Drucker verunreinigen können
- Vordrucktes Papier, das durch die Temperatur in der Druckerfixierstation beeinträchtigt werden kann
- Vordrucktes Papier, bei dem eine Registereinstellung (genaue Druckposition auf der Seite) von mehr als ±2,3 mm erforderlich ist, wie z. B. bei OCR-Formularen (Optical Character Recognition = optische Zeichenerkennung) In manchen Fällen kann die Registereinstellung mit der Softwareanwendung geändert werden, um solche Formulare zu drucken.
- beschichtetes Papier (korrekturgeeignetes Feinpostpapier), synthetisches Papier, Thermopapier
- Papier mit rauen Kanten oder einer rauen bzw. stark strukturierten Oberfläche sowie gewelltes Papier
- Recyclingpapier, das nicht EN12281:2002 (europäische Tests) entspricht
- Papier mit einem Gewicht unter 60 g/m²
- Mehrteilige Formulare oder Dokumente

Weitere Informationen über Lexmark finden Sie unter www.lexmark.com. Informationen zum Thema Nachhaltigkeit finden Sie unter dem Link **Environmental Sustainability**.

Aufbewahren von Papier

Befolgen Sie die folgenden Richtlinien zum Aufbewahren von Papier, um Papierstaus zu vermeiden und eine gleichbleibende Druckqualität sicherzustellen:

- Die besten Ergebnisse erzielen Sie, wenn Sie Papier bei einer Temperatur von 21 °C und einer relativen Luftfeuchtigkeit von 40 % aufbewahren. Die meisten Hersteller empfehlen, bei Temperaturen zwischen 18 und 24 °C und einer relativen Luftfeuchtigkeit von 40 bis 60 % zu drucken.
- Lagern Sie Kartons mit Papier nicht direkt auf dem Boden, sondern auf einer Palette oder in einem Regal.
- Lagern Sie Einzelpakete auf einer ebenen Fläche.
- Legen Sie keine Gegenstände auf Papierpaketen ab.
- Nehmen Sie das Papier erst aus dem Karton oder der Verpackung, wenn Sie es in den Drucker einlegen möchten. Das Papier bleibt sauber, trocken und plan, wenn Sie es im Karton oder in der Verpackung aufbewahren.

Unterstützte Papierformate, -sorten und -gewichte

Unterstützte Papierformate

Hinweis: Wenn Sie ein Papierformat verwenden, das nicht aufgeführt wird, wählen Sie das *nächstgrößere* Format aus. Informationen zu Karten und Etiketten finden Sie im *Card Stock & Label Guide* (nur auf Englisch erhältlich).

Papierformat	Standardfach	Optionales 250- oder 550-Blatt-Fach	Universalzuführung	Duplex-Modus
A4 210 x 297 mm (8,3 x 11,7 Zoll)	✓	✓	✓	✓
A5 148 x 210 mm (5,8 x 8,3 Zoll)	✓	✓	✓	x
A6 105 x 148 mm (4,1 x 5,8 Zoll)	✓	x	✓	x
JIS B5 182 x 257 mm (7,2 x 10,1 Zoll)	✓	✓	✓	x
Letter 216 x 279 mm (8,5 x 11 Zoll)	✓	✓	✓	✓
Legal 216 x 356 mm (8,5 x 14 Zoll)	✓	✓	✓	✓

¹ Diese Formateinstellung legt das Format 216 x 356 mm (8,5 x 14 Zoll) fest, sofern das Format nicht durch die Softwareanwendung vorgegeben ist.

² "Universal" wird im Standardfach nur unterstützt, wenn das Papierformat mindestens 105 x 148 mm (4,1 x 5,8 Zoll) beträgt. "Universal" wird im optionalen 250- oder 550-Blatt-Fach nur unterstützt, wenn das Papierformat mindestens 148 x 210 mm (5,8 x 8,3 Zoll) beträgt. "Universal" wird im Duplex-Modus nur unterstützt, wenn die Breite mindestens 210 mm (8,3 Zoll) und die Länge mindestens 279 mm (11 Zoll) beträgt. Das kleinste unterstützte Papierformat "Universal" wird nur in der Universalzuführung unterstützt.

Papierformat	Standardfach	Optionales 250- oder 550-Blatt-Fach	Universalzuführung	Duplex-Modus
Executive 184 x 267 mm (7,3 x 10,5 Zoll)	✓	✓	✓	X
Büro (Mexiko)¹ 216 x 340 mm (8,5 x 13,4 Zoll)	✓	✓	✓	✓
Folio 216 x 330 mm (8,5 x 13 Zoll)	✓	✓	✓	✓
Statement 140 x 216 mm (5,5 x 8,5 Zoll)	✓	✓	✓	X
Universal² 76,2 x 127 mm (3 x 5 Zoll) bis zu 216 x 356 mm (8,5 x 14 Zoll)	✓	✓	✓	✓
7 3/4 Briefumschlag (Monarch) 98 x 191 mm (3,9 x 7,5 Zoll)	X	X	✓	X
9 Briefumschlag 98 x 225 mm (3,9 x 8,9 Zoll)	X	X	✓	X
10 Briefumschlag 105 x 241 mm (4,1 x 9,5 Zoll)	X	X	✓	X
DL Briefumschlag 110 x 220 mm (4,3 x 8,7 Zoll)	X	X	✓	X
C5 Briefumschlag 162 x 229 mm (6,4 x 9 Zoll)	X	X	✓	X
B5 Briefumschlag 176 x 250 mm (6,9 x 9,8 Zoll)	X	X	✓	X
Anderer Briefumschlag 229 x 356 mm (9 x 14 Zoll)	X	X	✓	X

¹ Diese Formateinstellung legt das Format 216 x 356 mm (8,5 x 14 Zoll) fest, sofern das Format nicht durch die Softwareanwendung vorgegeben ist.

² "Universal" wird im Standardfach nur unterstützt, wenn das Papierformat mindestens 105 x 148 mm (4,1 x 5,8 Zoll) beträgt. "Universal" wird im optionalen 250- oder 550-Blatt-Fach nur unterstützt, wenn das Papierformat mindestens 148 x 210 mm (5,8 x 8,3 Zoll) beträgt. "Universal" wird im Duplex-Modus nur unterstützt, wenn die Breite mindestens 210 mm (8,3 Zoll) und die Länge mindestens 279 mm (11 Zoll) beträgt. Das kleinste unterstützte Papierformat "Universal" wird nur in der Universalzuführung unterstützt.

Unterstützte Papiersorten und -gewichte

Das Standardfach unterstützt Papier mit einem Gewicht von 60 bis 90 g/m². Das optionale Fach unterstützt Papier mit einem Gewicht von 60 bis 120 g/m². Die Universalzuführung unterstützt Papier mit einem Gewicht von 60 bis 163 g/m².

Papiersorte	250- oder 550-Blatt-Fach	Univer&salzuführung	Duplex-Modus
Normalpapier	✓	✓	✓
Karten	x	✓	x
Folien	✓	✓	x
Recycling-Papier	✓	✓	✓
Glanzpapier	x	x	x
Papieretiketten ¹	✓	✓	x
Vinyletiketten	x	x	x
Feinpost ²	✓	✓	✓
Umschlag	x	✓	x
Rauer Umschlag	x	✓	x
Briefbögen	✓	✓	✓
Vorgedruckt	✓	✓	✓
Farbiges Papier	✓	✓	✓
Leichtes Papier	✓	✓	✓
Schweres Papier ²	✓	✓	✓
Rau/Baumwolle	✓	✓	x

¹ Der Drucker kann gelegentlich zum Bedrucken von einseitig bedruckbaren Papieretiketten verwendet werden, die für Laserdrucker entwickelt wurden. Es wird empfohlen, maximal 20 Papieretikettenbögen pro Monat zu bedrucken. Vinyl-, Apotheken- und beidseitige Etiketten werden nicht unterstützt.

² Im Duplex-Modus wird Feinpostpapier und schweres Papier mit einem Gewicht bis zu 90 g/m² unterstützt.

Druckermenüs

Menüliste

Menü "Papier"

Standardeinzug
 Papierformat/-sorte
 Universal-Zufuhr konfigurieren
 Ersatzformat
 Papierstruktur
 Papiergewicht
 Papierauswahl
 Benutzersorten
 Benutzerdefinierte Namen¹
 Universaleinrichtung

Berichte

Menüeinstellungsseite
 Device Statistics
 Netzwerk-Konfigurationsseite²
 Profilliste
 Schrift. drucken
 Verz. drucken
 Demo drucken
 Bestandsbericht
 Ereignisprotokollzusammenfassung

Netzwerk/Anschlüsse

Aktive Netzwerkkarte
 Standard-Netzwerk³
 Standard-USB
 Menü Parallel⁴
 SMTP-Setup

Sicherheit

Sonstige Sicherheitseinstellungen⁴
 Vertraulicher Druck
 Löschen der Festplatte⁴
 Sicherheitsüberwachungsprotokoll
 Datum und Uhrzeit einstellen

Einstellungen

Allgemeine Einstellungen
 Menü "Flash-Laufwerk"⁴
 Druckeinstellungen

Hilfe

Alle Anleitungen drucken
 Druckqualität
 Druckmedienanleitung
 Anleitung für Druckdefekte
 Menüübersicht
 Informationsanleitung
 Verbindungsanleitung
 Umsetzungsanleitung
 Verbrauchsmaterialanleitung

¹ Dieses Menü wird nur auf Druckermodellen mit Touchscreen angezeigt.

² Je nach Druckereinstellungen wird diese Menüoption als "Netzwerk-Konfigurationsseite" oder "Konfig-Seite/Netz. [x]" angezeigt.

³ Je nach Druckerkonfiguration wird diese Menüoption als "Standard-Netzwerk" oder "Netzwerk [x]" angezeigt.

⁴ Diese Funktion ist nur auf einigen Druckermodellen verfügbar.

Menü "Papier"

Menü "Standardeinzug"

Option	Funktion
Standardeinzug Fach [x] Universalzuführung Papier manuell Briefumschlag manuell	Legt einen Standardpapiereinzug für alle Druckaufträge fest. Hinweise: <ul style="list-style-type: none"> Die Werksvorgabe lautet "Fach 1" (Standardfach). Im Menü "Papier" muss "Universal-Zufuhr konfigurieren" auf "Kassette" gesetzt sein, damit "Universal-Zufuhr" als Menüoption angezeigt wird. Wenn in zwei Fächern Papier desselben Formats und derselben Sorte enthalten ist und für die Fächer identische Einstellungen festgelegt wurden, werden die Fächer automatisch verbunden. Wenn ein Fach leer ist, wird der Druckauftrag mit Papier aus dem verbundenen Fach fortgesetzt.

Menü "Papierformat/Sorte"

Option	Beschreibung
Fach [x] Format A4 A5 A6 JIS-B5 Letter Legal Executive Oficio (Mexiko) Folio Statement Universal	Gibt die in die einzelnen Fächer eingelegten Papierformate an. Hinweise: <ul style="list-style-type: none"> Die Werksvorgabe für die USA lautet "Letter". Die internationale Werksvorgabe lautet "A4". Wenn in zwei Fächern Papier desselben Formats und derselben Sorte enthalten ist und für die Fächer identische Einstellungen festgelegt wurden, werden die Fächer automatisch verbunden. Wenn ein Fach leer ist, wird der Druckauftrag mit Papier aus dem verbundenen Fach fortgesetzt. Das Papierformat A6 wird nur in Fach 1 und in der Universalzuführung unterstützt.
Fach [x] Sorte Normalpapier Folie Recyclingpapier Etiketten Feinpostpapier Briefbogen Vordrucke Farbpapier Leichtes Papier Schweres Papier Rau/Baumwolle Benutzersorte [x]	Gibt die in die einzelnen Fächer eingelegten Papiersorten an. Hinweise: <ul style="list-style-type: none"> Die Werksvorgabe für Fach 1 lautet "Normalpapier". Die Werksvorgabe für alle weiteren Fächer ist "Benutzersorte [x]". Sofern verfügbar, wird ein benutzerdefinierter Name anstelle von "Benutzersorte [x]" angezeigt. Verwenden Sie dieses Menü zur Konfiguration der automatischen Fachverbindung.

Hinweis: In diesem Menü werden nur installierte Fächer und Zuführungen aufgeführt.

Option	Beschreibung
Universal-Zufuhr Format A4 A5 A6 JIS B5 Letter Legal Executive Oficio (Mexiko) Folio Statement Universal 7 3/4 Briefumschlag 9 Briefumschlag 10 Briefumschlag DL Briefumschlag C5 Briefumschlag B5 Briefumschlag Anderer Briefumschlag	Gibt das in die Universalzuführung eingelegte Papierformat an. Hinweise: <ul style="list-style-type: none"> • Die Werksvorgabe für die USA lautet "Letter". Die internationale Werksvorgabe lautet "A4". • Legen Sie im Menü "Papier" die Option "Universal-Zufuhr konfigurieren" auf "Kassette" fest, damit "Universal-Zufuhr Format" als Menü angezeigt wird. • Die Universalzuführung erkennt das Papierformat nicht automatisch. Achten Sie darauf, die Einstellung für das Papierformat festzulegen.
Universal-Zufuhr Sorte Normalpapier Karten Folie Recyclingpapier Etiketten Feinpostpapier Briefumschlag Briefumschlag rau Briefbogen Vordrucke Farbpapier Leichtes Papier Schweres Papier Rau/Baumwolle Benutzersorte [x]	Gibt die in die Universalzuführung eingelegte Papiersorte an. Hinweise: <ul style="list-style-type: none"> • Die Werksvorgabe lautet "Normalpapier". • Legen Sie im Menü "Papier" die Option "Universal-Zufuhr konfigurieren" auf "Kassette" fest, damit "Universal-Zufuhr Sorte" als Menü angezeigt wird.
Hinweis: In diesem Menü werden nur installierte Fächer und Zuführungen aufgeführt.	

Option	Beschreibung
Manuell Papierformat A4 A5 A6 JIS B5 Letter Legal Executive Oficio (Mexiko) Folio Statement Universal	Gibt das Format des manuell eingelegten Papiers an. Hinweis: Die Werksvorgabe für die USA lautet "Letter". Die internationale Werksvorgabe lautet "A4".
Manuell Papiersorte Normalpapier Karten Folie Recyclingpapier Etiketten Feinpostpapier Briefbogen Vordrucke Farbpapier Leichtes Papier Schweres Papier Rau/Baumwolle Benutzersorte [x]	Gibt die Sorte des manuell eingelegten Papiers an. Hinweise: <ul style="list-style-type: none"> • Die Werksvorgabe lautet "Normalpapier". • Legen Sie im Menü "Papier" die Option "Universal-Zufuhr konfigurieren" auf "Manuell" fest, damit "Manuell Papiersorte" als Menü angezeigt wird.
Manuell Briefumschlagformat 7 3/4 Briefumschlag 9 Briefumschlag 10 Briefumschlag DL Briefumschlag C5 Briefumschlag B5 Briefumschlag Anderer Briefumschlag	Gibt das Format des manuell eingelegten Briefumschlags an. Hinweis: Die Werksvorgabe für die USA lautet "10 Briefumschlag". Die internationale Werksvorgabe lautet "DL Briefumschlag".
Manuell Briefumschlagsorte Briefumschlag Briefumschlag rau Benutzersorte [x]	Gibt die manuell eingelegte Briefumschlagsorte an. Hinweis: Die Werksvorgabe lautet "Briefumschlag".
Hinweis: In diesem Menü werden nur installierte Fächer und Zuführungen aufgeführt.	

Menü "Universalzuführung konfigurieren"

Option	Funktion
Universalzuführung konfigurieren Kassette Manuell Zuerst	Legt fest, wann der Drucker Papier aus der Universalzuführung einzieht. Hinweise: <ul style="list-style-type: none"> • Die Werksvorgabe lautet "Kassette". Mit der Einstellung "Kassette" wird die Universalzuführung als automatische Papierzufuhr konfiguriert. • Bei "Manuell" wird die Universalzuführung nur für Druckaufträge verwendet, für die die manuelle Zuführung ausgewählt ist. • Mit der Einstellung "Erste" wird die Universalzuführung als primäre Papierzufuhr konfiguriert.

Menü "Ersatzformat"

Option	Funktion
Ersatzformat Aus Statement/A5 Letter/A4 Aufgelistete	Ersetzt ein angegebenes Papierformat durch ein anderes, wenn das angeforderte Papierformat nicht verfügbar ist. Hinweise: <ul style="list-style-type: none"> • Die Werksvorgabe lautet "Aufgelistete". Alle verfügbaren Ersatzformate sind zulässig. • Der Wert "Aus" gibt an, dass keine Ersatzformate zulässig sind. • Wenn ein Ersatzformat festgelegt ist, wird der Druckauftrag fortgesetzt, ohne dass die Meldung Papier wechseln angezeigt wird.

Menü "Papierstruktur"

Option	Funktion
Struktur Normal Glatt Normal Rau	Gibt die relative Struktur des eingelegten Normalpapiers an. Hinweis: Die Werksvorgabe lautet "Normal".
Struktur Karte Glatt Normal Rau	Gibt die relative Struktur der eingelegten Karten an. Hinweise: <ul style="list-style-type: none"> • Die Werksvorgabe lautet "Normal". • Die Optionen werden nur angezeigt, wenn Karten unterstützt werden.
Struktur Folie Glatt Normal Rau	Gibt die relative Struktur der eingelegten Folien an. Hinweis: Die Werksvorgabe lautet "Normal".
Struk. Recycl.-Papier Glatt Normal Rau	Gibt die relative Struktur des eingelegten Recyclingpapiers an. Hinweis: Die Werksvorgabe lautet "Normal".

Option	Funktion
Struktur Etikett Glatt Normal Rau	Gibt die relative Struktur der eingelegten Etiketten an. Hinweis: Die Werksvorgabe lautet "Normal".
Struktur Feinpostpapier Glatt Normal Rau	Gibt die relative Struktur des eingelegten Feinpostpapiers an. Hinweis: Die Werksvorgabe lautet "Rau".
Struktur Briefumschlag Glatt Normal Rau	Gibt die relative Struktur der eingelegten Briefumschläge an. Hinweis: Die Werksvorgabe lautet "Normal".
Struktur Rauer Umschlag Rau	Gibt die relative Struktur der eingelegten rauen Briefumschläge an.
Struktur Briefbogen Glatt Normal Rau	Gibt die relative Struktur der eingelegten Briefbögen an. Hinweis: Die Werksvorgabe lautet "Normal".
Struktur Vordruck Glatt Normal Rau	Gibt die relative Struktur des eingelegten vorgedruckten Papiers an. Hinweis: Die Werksvorgabe lautet "Normal".
Struktur Farbpapier Glatt Normal Rau	Gibt die relative Struktur des eingelegten Farbpapiers an. Hinweis: Die Werksvorgabe lautet "Normal".
Struktur Leicht Glatt Normal Rau	Gibt die relative Struktur des eingelegten Papiers an. Hinweis: Die Werksvorgabe lautet "Normal".
Struktur Schwer Glatt Normal Rau	Gibt die relative Struktur des eingelegten Papiers an. Hinweis: Die Werksvorgabe lautet "Normal".
Struktur Rau/Baumwolle Rau	Gibt die relative Struktur des eingelegten Baumwollpapiers an.
Struktur Benutzerdef. [x] Glatt Normal Rau	Gibt die relative Struktur des eingelegten benutzerdefinierten Papiers an. Hinweise: <ul style="list-style-type: none"> • Die Werksvorgabe lautet "Normal". • Die Optionen werden nur angezeigt, wenn die Benutzersorte unterstützt wird.

Menü "Papiergewicht"

Option	Funktion
Gewicht Normal Leicht Normal Schwer	Gibt das relative Gewicht des eingelegten Normalpapiers an. Hinweis: Die Werksvorgabe lautet "Normal".
Gewicht Karten Leicht Normal Schwer	Gibt das relative Gewicht der eingelegten Karten an. Hinweis: Die Werksvorgabe lautet "Normal".
Gewicht Folie Leicht Normal Schwer	Gibt das relative Gewicht der eingelegten Folien an. Hinweis: Die Werksvorgabe lautet "Normal".
Gewicht Recycl.-Papier Leicht Normal Schwer	Gibt das relative Gewicht des eingelegten Recycling-Papiers an. Hinweis: Die Werksvorgabe lautet "Normal".
Gewicht Etiketten Leicht Normal Schwer	Gibt das relative Gewicht der eingelegten Etiketten an. Hinweis: Die Werksvorgabe lautet "Normal".
Gewicht Feinpost Leicht Normal Schwer	Gibt das relative Gewicht des eingelegten Feinpostpapiers an. Hinweis: Die Werksvorgabe lautet "Normal".
Gewicht Briefumschlag Leicht Normal Schwer	Gibt das relative Gewicht der eingelegten Briefumschläge an. Hinweis: Die Werksvorgabe lautet "Normal".
Gewicht Rauer Umschlag Leicht Normal Schwer	Gibt das relative Gewicht der eingelegten rauen Briefumschläge an. Hinweis: Die Werksvorgabe lautet "Normal".
Gewicht Briefbogen Leicht Normal Schwer	Gibt das relative Gewicht der eingelegten Briefbögen an. Hinweis: Die Werksvorgabe lautet "Normal".
Gewicht Vordruck Leicht Normal Schwer	Gibt das relative Gewicht des eingelegten vorgedruckten Papiers an. Hinweis: Die Werksvorgabe lautet "Normal".

Option	Funktion
Gewicht Farbpapier Leicht Normal Schwer	Gibt das relative Gewicht des eingelegten Farbpapiers an. Hinweis: Die Werksvorgabe lautet "Normal".
Gewicht Leicht Leicht	Gibt an, dass das Gewicht des eingelegten Papiers leicht ist.
Gewicht Schwer Schwer	Gibt an, dass das Gewicht des eingelegten Papiers schwer ist.
Gewicht Rau/Baumwolle Leicht Normal Schwer	Gibt das relative Gewicht des eingelegten Baumwollpapiers oder rauen Papiers an. Hinweis: Die Werksvorgabe lautet "Schwer".
Gewicht Benutzerdef.[x] Leicht Normal Schwer	Gibt das relative Gewicht des eingelegten benutzerdefinierten Papiers an. Hinweise: <ul style="list-style-type: none"> • Die Werksvorgabe lautet "Normal". • Diese Optionen werden nur angezeigt, wenn Benutzersorten unterstützt werden.

Menü zum Einlegen von Papier

Option	Funktion
Recycling-Papier einl. Duplex Aus	Legt den beidseitigen Druck für alle Druckaufträge fest, für die "Recyclingpapier" als Papiersorte angegeben wurde.
Feinpost einlegen Duplex Aus	Legt den beidseitigen Druck für alle Druckaufträge fest, für die "Feinpostpapier" als Papiersorte angegeben wurde.
Briefbogen einlegen Beidseitig Aus	Legt den beidseitigen Druck für alle Druckaufträge fest, für die "Briefbogen" als Papiersorte angegeben wurde.
Vordruck einlegen Beidseitig Aus	Legt den beidseitigen Druck für alle Druckaufträge fest, für die "Vordrucke" als Papiersorte angegeben wurde.
Farbpapier einlegen Beidseitig Aus	Legt den beidseitigen Druck für alle Druckaufträge fest, für die "Farbpapier" als Papiersorte angegeben wurde.
Hinweise: <ul style="list-style-type: none"> • "Beidseitig" legt fest, dass alle Druckaufträge standardmäßig beidseitig gedruckt werden, es sei denn, im Dialogfeld "Druckeinstellungen" oder "Drucken" ist der einseitige Druck festgelegt. • Bei Auswahl von "Beidseitig" werden alle Druckaufträge – auch einseitige Aufträge – über die Duplexeinheit eingezogen. • Die Werksvorgabe für alle Menüs lautet "Aus". 	

Option	Funktion
Leichtes Papier einlegen Beidseitig Aus	Legt den beidseitigen Druck für alle Druckaufträge fest, für die "Leichtes Papier" als Papiersorte angegeben wurde.
Schweres Papier einlegen Beidseitig Aus	Legt den beidseitigen Druck für alle Druckaufträge fest, für die "Schweres Papier" als Papiersorte angegeben wurde.
Ben.def. [x] einlegen Duplex Aus	Legt den beidseitigen Druck für alle Druckaufträge fest, für die "Ben.def [x]" als Papiersorte angegeben wurde. Hinweis: "Ben.def. <x> einlegen" ist nur verfügbar, wenn die Benutzersorte unterstützt wird.
Hinweise:	
<ul style="list-style-type: none"> • "Beidseitig" legt fest, dass alle Druckaufträge standardmäßig beidseitig gedruckt werden, es sei denn, im Dialogfeld "Druckeinstellungen" oder "Drucken" ist der einseitige Druck festgelegt. • Bei Auswahl von "Beidseitig" werden alle Druckaufträge – auch einseitige Aufträge – über die Duplexeinheit eingezogen. • Die Werksvorgabe für alle Menüs lautet "Aus". 	

Menü "Benutzersorten"

Option	Funktion
Benutzersorte [x] Papier Karten Folie Rau/Baumwolle Etiketten Briefumschlag	Ordnet eine Papier- oder Spezialdruckmediensorte einem Namen für "Benutzersorte [x]" zu. Hinweise: <ul style="list-style-type: none"> • Die Werksvorgabe für "Benutzersorte [x]" lautet "Papier". • Die Spezialdruckmediensorte muss vom ausgewählten Fach bzw. der Zuführung unterstützt werden, damit von diesem Einzug gedruckt werden kann.
Recyclingpapier Papier Karten Folie Rau/Baumwolle Etiketten Briefumschlag Baumwolle	Gibt die Papiersorte an, wenn die Einstellung "Recyclingpapier" in anderen Menüs ausgewählt wurde. Hinweise: <ul style="list-style-type: none"> • Die Werksvorgabe lautet "Papier". • Die Sorte des Recyclingpapiers muss vom ausgewählten Fach bzw. von der Zuführung unterstützt werden, damit von diesem Einzug gedruckt werden kann.

Menü "Benutzerdefinierte Namen"

Option	Funktion
Benutzerdefinierter Name [x]	Geben Sie einen benutzerdefinierten Namen für eine Papiersorte an. Dieser Name ersetzt in den Druckermenüs die Bezeichnung "Benutzersorte [x]". Hinweis: Dieses Menüelement wird nur auf Druckermodellen mit Touchscreen angezeigt.

Menü "Universaleinrichtung"

Funktion	Funktion
Maßeinheiten Zoll Millimeter	Gibt die Maßeinheit an. Hinweise: <ul style="list-style-type: none"> • Die Werksvorgabe in den USA lautet "Zoll". • Die internationale Werksvorgabe lautet "Millimeter".
Hochformatbreite 3 bis 8,5 Zoll 76 bis 216 mm	Legt die Hochformatbreite fest. Hinweise: <ul style="list-style-type: none"> • Wenn die Breite den maximalen Wert überschreitet, verwendet der Drucker die maximal zulässige Breite. • Die Werksvorgabe in den USA lautet "8,5 Zoll". Sie können die Breite in Schritten von 0,01 Zoll erhöhen. • Die internationale Werksvorgabe lautet "216 mm". Sie können die Breite in Schritten von 1 mm erhöhen.
Hochformathöhe 3 bis 14,17 Zoll 76 bis 360 mm	Legt die Hochformathöhe fest. Hinweise: <ul style="list-style-type: none"> • Wenn die Breite den maximalen Wert überschreitet, verwendet der Drucker die maximal zulässige Breite. • Die Werksvorgabe in den USA lautet "14 Zoll". Sie können die Höhe in Schritten von 0,01 Zoll erhöhen. • Die internationale Werksvorgabe lautet "356 mm". Sie können die Höhe in Schritten von 1 mm erhöhen.
Einzugsrichtung Kurze Kante Lange Kante	Gibt die Einzugsrichtung an, wenn das Papier in beiden Richtungen eingelegt werden kann. Hinweise: <ul style="list-style-type: none"> • Die Werksvorgabe lautet "Kurze Kante". • "Lange Kante" wird nur angezeigt, wenn die längste Kante kürzer als die vom Fach maximal unterstützte Breite ist.

Menü "Berichte"

Menü "Berichte"

Option	Bis
Menüeinstellungen (Seite)	Druckt einen Bericht mit Informationen über das in die Fächer eingelegte Papier, den installierten Speicher, die Gesamtseitenanzahl, Alarmmeldungen, Zeitsperren, die Sprache des Bedienfelds, die TCP/IP-Adresse, den Verbrauchsmaterialstatus, den Status der Netzwerkverbindung und weiteren Informationen.
Gerätestatistik	Druckt einen Bericht mit statistischen Druckerinformationen, zum Beispiel Angaben zum Verbrauchsmaterial und Einzelheiten über gedruckte Seiten.
Netzwerk-Konfigurationsseite	Druckt einen Bericht mit Informationen über die Netzwerkeinstellungen des Druckers, zum Beispiel die TCP/IP-Adresse. Hinweis: Diese Menüoption wird nur für Netzwerkdrucker und an Druckserver angeschlossene Drucker angezeigt.

Option	Bis
Profilliste	Druckt eine Liste der im Drucker gespeicherten Profile. Hinweis: Diese Menüoption wird nur angezeigt, wenn "LDSS" aktiviert ist.
Schriftarten drucken PCL-Schriftarten PostScript-Schriftarten	Druckt einen Bericht aller Schriftarten, die für die derzeit im Drucker festgelegte Druckersprache verfügbar sind. Hinweis: Für PCL- und PostScript-Emulationen ist eine separate Liste verfügbar.
Verzeichnis drucken	Druckt eine Liste aller Ressourcen aus, die auf der optionalen Flash-Speicherkarte gespeichert sind. Hinweise: <ul style="list-style-type: none"> • Die Job-Puffergröße muss auf 100 % gesetzt sein. • Die optionale Flashspeicher-Karte muss korrekt installiert sein und ordnungsgemäß funktionieren. • Diese Menüoption wird nur angezeigt, wenn eine optionale Flashspeicher-Karte installiert wurde.
Bestandsbericht	Druckt einen Bericht mit Druckerbestandsinformationen wie die Seriennummer und den Modellnamen des Druckers.
Ereignisprotokollzusammenfassung	Druckt einen Bericht mit einer Zusammenfassung aller protokollierten Ereignisse.

Menü "Netzwerk/Anschlüsse"

Menü "Aktive Netzwerkkarte"

Option	Funktion
Aktive Netzwerkkarte Auto [Liste der verfügbaren Netzwerkkarten]	Hinweise: <ul style="list-style-type: none"> • Die Werksvorgabe lautet "Auto". • Dieses Menü wird nur angezeigt, wenn eine optionale Netzwerkkarte installiert wurde.

Menü "Standard-Netzwerk" oder "Netzwerk [x]"

Hinweis: In diesem Menü werden nur aktive Anschlüsse angezeigt.

Option	Bis
Energieeffizientes Ethernet Aktivieren Deaktivieren	Reduzieren den Stromverbrauch, wenn der Drucker keine Daten vom Ethernet-Netzwerk empfängt. Hinweis: Die Werksvorgabe lautet "Aktivieren".
PCL-SmartSwitch Ein Aus	Konfiguration des Druckers, so dass er ungeachtet der Standarddruckersprache automatisch zur PCL-Emulation wechselt, wenn ein Druckauftrag dies erfordert. Hinweise: <ul style="list-style-type: none"> • Die Werksvorgabe lautet "Ein". • Wenn "PCL-SmartSwitch" deaktiviert ist, werden die eingehenden Daten vom Drucker nicht geprüft und wird die im Menü "Konfiguration" festgelegte Standarddruckersprache verwendet.

Option	Bis
PS-SmartSwitch Ein Aus	Konfiguration des Druckers, so dass er ungeachtet der Standarddruckersprache automatisch zur PS-Emulation wechselt, wenn ein Druckauftrag dies erfordert. Hinweise: <ul style="list-style-type: none"> • Die Werksvorgabe lautet "Ein". • Wenn "PS-SmartSwitch" deaktiviert ist, werden die eingehenden Daten vom Drucker nicht geprüft und wird die im Menü "Konfiguration" festgelegte Standarddruckersprache verwendet.
NPA-Modus Aus Auto	Legt fest, ob der Drucker die spezielle Verarbeitung durchführt, die für die bidirektionale Kommunikation erforderlich ist, und dabei die Konventionen des NPA-Protokolls (Network Printing Alliance) erfüllt. Hinweise: <ul style="list-style-type: none"> • Die Werksvorgabe lautet "Auto". • Nachdem Sie die Einstellung am Bedienfeld geändert haben, wird der Drucker automatisch neu gestartet.
Netzwerkpuffer Auto 3 KB bis [zur maximal zulässigen Größe]	Konfiguriert die Größe des Netzwerkeingabepuffers. Hinweise: <ul style="list-style-type: none"> • Die Werksvorgabe lautet "Auto". • Die maximal zulässige Größe hängt von der Speicherkapazität des Druckers und der Größe der anderen Verbindungspuffer sowie davon ab, ob die Option "Ressourcen speichern" aktiviert oder deaktiviert ist. • Sie können den Bereich für den Netzwerkpuffer vergrößern, indem Sie den parallelen, seriellen und USB-Puffer deaktivieren oder deren Größe verringern. • Nachdem Sie die Einstellung am Bedienfeld geändert haben, wird der Drucker automatisch neu gestartet.
Job-Pufferung Aus Ein Auto	Speichert Druckaufträge vorübergehend auf der Festplatte des Druckers, bevor die Aufträge gedruckt werden. Dieses Menü wird nur angezeigt, wenn eine formatierte Festplatte installiert ist. Hinweise: <ul style="list-style-type: none"> • Die Werksvorgabe lautet "Aus". • Nachdem Sie die Einstellung am Bedienfeld geändert haben, wird der Drucker automatisch neu gestartet. Die Menüauswahl wird anschließend aktualisiert.
MAC-Binär-PS Ein Aus Auto	Konfiguriert den Drucker für die Verarbeitung von binären Macintosh-PostScript-Druckaufträgen. Hinweis: Die Werksvorgabe lautet "Auto".
"Standard-Netzwerkconfiguration" oder "Konfiguration Netzwerk [x]" Berichte Netzwerkkarte TCP/IP IPv6 WLAN AppleTalk	Dient zum Anzeigen und Festlegen der Netzwerkeinstellungen des Druckers. Hinweis: Das WLAN-Menü wird nur angezeigt, wenn der Drucker in ein WLAN-Netzwerk eingebunden ist.

Menü "Berichte"

Das Menü kann auf folgende Weisen aufgerufen werden:

- Menü **Netzwerk/Anschlüsse > Netzwerk/Anschlüsse > Standard-Netzwerk > Standard-Netzwerkkonfiguration > Berichte**
- Menü **Netzwerk/Anschlüsse > Netzwerk/Anschlüsse > Netzwerk [x] > Konfiguration Netzwerk [x] > Berichte**

Option	Funktion
Einrichtungsseite drucken	Druckt einen Bericht mit Informationen über die Netzwerkeinstellungen des Druckers, zum Beispiel die TCP/IP-Adresse.

Menü "Netzwerkkarte"

Option	Bis
Kartenstatus anzeigen Verbunden Getrennt	Zeigt den Verbindungsstatus der Netzwerkkarte an.
Kartengeschwindigkeit anzeigen	Zeigt die Geschwindigkeit einer aktiven Netzwerkkarte an.
Netzwerkadresse UAA LAA	Zeigt die Netzwerkadressen an.
Auftragszeitlimit 0–255 Sekunden	Legt fest, wie lange ein Netzwerk-Druckauftrag dauern darf, bevor er abgebrochen wird. Hinweise: <ul style="list-style-type: none"> • Die Werksvorgabe lautet 90. • Bei einem Wert von 0 wird die Zeitsperre deaktiviert. • Wenn ein Wert zwischen 1 und 9 ausgewählt wird, wird als Einstellung 10 gespeichert.
Deckblatt Aus Ein	Deckblätter aktivieren. Hinweis: Die Werksvorgabe lautet "Aus"

Menü "TCP/IP"

Das Menü kann auf folgende Weisen aufgerufen werden:

- **Netzwerk/Anschlüsse > Standard-Netzwerk > Standard-Netzwerkkonfiguration > TCP/IP**
- **Netzwerk/Anschlüsse > Netzwerk [x] > Konfiguration Netzwerk [x] > TCP/IP**

Hinweis: Dieses Menü ist nur auf Netzwerkdruckern und an Druckserver angeschlossenen Druckern verfügbar.

Option	Funktion
Hostnamen festlegen	Legt den Hostnamen fest. Hinweise: <ul style="list-style-type: none"> • Diese Einstellung kann nur über den Embedded Web Server geändert werden. • Der Hostname darf maximal 15 Zeichen in Form von US-ASCII-Zeichen, alphanumerischen Zeichen und Bindestrichen umfassen.
IP-Adresse	Ermöglicht das Anzeigen oder Ändern der aktuellen TCP/IP-Adresse. Hinweis: Durch manuelles Einstellen der IP-Adresse werden die Einstellungen "DHCP aktivieren" und "Auto IP aktivieren" ausgestellt. Auch die Optionen "BOOTP aktivieren" und "RARP aktivieren" werden auf Systeme, die BOOTP und RARP unterstützen, deaktiviert.
Netzmaske	Ermöglicht das Anzeigen oder Ändern der aktuellen TCP/IP-Netzmaske.
Gateway	Ermöglicht das Anzeigen oder Ändern des aktuellen TCP/IP-Gateways.
DHCP aktivieren "Ein" Aus	Gibt die Zuweisung von DHCP-Adresse und -Parametern an. Hinweis: Die Werksvorgabe lautet "Ein".
RARP aktivieren "Ein" Aus	Gibt die Einstellung für die Zuweisung der RARP-Adresse an. Hinweise: <ul style="list-style-type: none"> • Die Werksvorgabe lautet "Ein". • Dieses Menüelement wird nur auf Druckermodellen mit Touchscreen angezeigt.
BOOTP aktivieren "Ein" Aus	Gibt die Einstellung für die Zuweisung der BOOTP-Adresse an. Hinweise: <ul style="list-style-type: none"> • Die Werksvorgabe lautet "Ein". • Dieses Menüelement wird nur auf Druckermodellen mit Touchscreen angezeigt.
AutoIP aktivieren Ja Nein	Gibt die Einstellung für konfigurationsfreie Netzwerkfunktion an. Hinweis: Die Werksvorgabe lautet "Ja".
FTP/FTTP aktivieren Ja Nein	Aktiviert den integrierten FTP-Server mit dem Sie Dateien über FTP (File Transfer Protocol) an den Drucker senden können. Hinweis: Die Werksvorgabe lautet "Ja".
HTTP-Server aktivieren Ja Nein	Aktiviert Embedded Web Server. Wenn diese Option aktiviert ist, kann der Drucker von einem entfernten Standort aus über einen Webbrowser überwacht und verwaltet werden. Hinweis: Die Werksvorgabe lautet "Ja".
WINS-Serveradresse	Ermöglicht das Anzeigen oder Ändern der aktuellen WINS-Serveradresse.
DDNS aktivieren Ja Nein	Ermöglicht das Anzeigen oder Ändern der aktuellen DDNS-Einstellung. Hinweis: Die Werksvorgabe lautet "Ja".
mDNS aktivieren Ja Nein	Ermöglicht das Anzeigen oder Ändern der aktuellen mDNS-Einstellung. Hinweis: Die Werksvorgabe lautet "Ja".
DNS-Serveradresse	Ermöglicht das Anzeigen oder Ändern der aktuellen DNS-Serveradresse.

Option	Funktion
Ersatz-DNS-Serveradresse	Ermöglicht das Anzeigen oder Ändern der Ersatz-DNS-Serveradressen.
Ersatz-DNS-Serveradresse 2	
Ersatz-DNS-Serveradresse 3	
HTTPS aktivieren Ja Nein	Ermöglicht das Anzeigen oder Ändern der aktuellen HTTPS-Einstellung. Hinweis: Die Werksvorgabe lautet "Ja".

Menü "IPv6"

Das Menü kann auf folgende Weisen aufgerufen werden:

- **Netzwerk/Anschlüsse > Standard-Netzwerk > Standard-Netzwerkkonfiguration > IPv6**
- **Netzwerk/Anschlüsse > Netzwerk [x] > Konfiguration Netzwerk [x] > IPv6**

Hinweis: Dieses Menü ist nur auf Netzwerkdruckern und an Druckserver angeschlossenen Druckern verfügbar.

Option	Funktion
IPv6 aktivieren "Ein" Aus	Aktiviert IPv6 (Internet Protocol Version 6) auf dem Drucker. IPv6 verwendet einen größeren Adressraum zum Erstellen von IP-Adressen. Hinweis: Die Werksvorgabe lautet "Ein".
Autom. Konfiguration "Ein" Aus	Gibt an, ob der Netzwerkadapter die von einem Router bereitgestellten automatischen IPv6-Adresskonfigurationseinträge akzeptiert. Hinweis: Die Werksvorgabe lautet "Ein".
Hostnamen festlegen*	Legt den Hostnamen fest. Hinweis: Der Hostname darf maximal 15 Zeichen in Form von US-ASCII-Zeichen, alphanumerischen Zeichen und Bindestrichen umfassen.
Adresse anzeigen*	Zeigt die aktuellen IPv6-Adressen an.
Router-Adresse anzeigen*	Zeigt die aktuelle Router-Adresse an.
DHCPv6 aktivieren "Ein" Aus	Aktiviert DHCPv6 im Drucker. Hinweis: Die Werksvorgabe lautet "Ein".

* Diese Einstellungen können nur über den Embedded Web Server geändert werden.

Menü "WLAN-Optionen"

Hinweis: Dieses Menü ist nur bei Druckern verfügbar, die mit einem WLAN verbunden sind, oder bei Druckermodellen mit einem WLAN-Adapter.

Um auf das Menü zuzugreifen, navigieren Sie zu:

Netzwerk/Anschlüsse > Netzwerk [x] > Konfiguration Netzwerk [x] > WLAN

Funktion	Funktion
Wi-Fi Protected Setup Tastendruck-Methode starten Start durch PIN-Eingabe	Richtet ein WLAN ein und aktiviert die Netzwerksicherheit. Hinweise: <ul style="list-style-type: none"> • Durch "Tastendruck-Methode starten" wird der Drucker mit einem WLAN verbunden, indem innerhalb einer bestimmten Zeitspanne eine Taste am Drucker und am Zugriffspunkt (WLAN-Router) gedrückt wird. • Durch "Start durch PIN-Eingabe" wird der Drucker mit einem WLAN verbunden, indem eine PIN für den Drucker in die WLAN-Einstellungen des Zugriffspunkts eingegeben wird.
Automatische WPS-Erkennung aktivieren/deaktivieren Aktivieren Deaktivieren	Erkennt automatisch die Verbindungsmethode, die ein Zugriffspunkt mit WPS verwendet: "Tastendruck-Methode starten" oder "Start durch PIN-Eingabe". Hinweis: Die Werksvorgabe lautet "Deaktiviert".
Netzwerkmodus BSS-Typ Infrastruktur Ad-hoc	Gibt den Netzwerkmodus an. Hinweise: <ul style="list-style-type: none"> • Die Werksvorgabe lautet "Infrastruktur". Dies ermöglicht dem Drucker über einen Zugriffspunkt den Zugriff auf ein Netzwerk. • "Ad-hoc" konfiguriert eine direkte WLAN-Verbindung zwischen dem Drucker und einem Computer.
Kompatibilität 802.11b/g 802.11b/g/n	Gibt den WLAN-Standard für das WLAN an. Hinweis: Die Werksvorgabe lautet "802.11b/g/n".
Netzwerk auswählen	Ermöglicht die Auswahl eines verfügbaren Netzwerks für den Drucker.
Signalqualität anzeigen	Zeigt die Qualität der WLAN-Verbindung an.
Sicherheitsmodus anzeigen	Zeigt die Verschlüsselungsmethode für das WLAN an.

Menü AppleTalk

Das Menü kann auf folgende Weisen aufgerufen werden:

- **Netzwerk/Anschlüsse > Standard-Netzwerk > Standard-Netzwerkkonfiguration > AppleTalk**
- **Netzwerk/Anschlüsse > Netzwerk [x] > Konfiguration Netzwerk [x] > AppleTalk**

Option	Bis
Aktivieren Ja Nein	Aktiviert oder deaktiviert die AppleTalk-Funktion. Hinweis: Die Werksvorgabe lautet "No" (Nein).
Namen anzeigen	Zeigt den zugewiesenen AppleTalk-Namen an. Hinweis: Der AppleTalk-Name kann nur über den Embedded Web Server geändert werden.
Adresse anzeigen	Zeigt die zugewiesene AppleTalk-Adresse an. Hinweis: Die AppleTalk-Adresse kann nur über den Embedded Web Server geändert werden.

Option	Bis
Zone festlegen [Liste der im Netzwerk verfügbaren Zonen]	Zeigt eine Liste der im Netzwerk verfügbaren AppleTalk-Zonen an. Hinweis: Die Standardzone für das Netzwerk ist die standardmäßige Werkseinstellung.

Menü "Standard-USB"

Option	Funktion
PCL-SmartSwitch Ein Aus	Konfiguriert den Drucker so, dass er ungeachtet der Standardsprache des Druckers automatisch zur PCL-Emulation wechselt, wenn ein über einen USB-Anschluss empfangener Druckauftrag dies erfordert. Hinweise: <ul style="list-style-type: none"> • Die Werksvorgabe lautet "Ein". • Bei "Aus" werden die eingehenden Daten vom Drucker nicht überprüft. Der Drucker verwendet die PostScript-Emulation, wenn "PS-SmartSwitch" auf "Ein" festgelegt ist. Wenn "PS-SmartSwitch" auf "Aus" festgelegt ist, wird die im Konfigurationsmenü festgelegte Standarddruckersprache verwendet.
PS-SmartSwitch Ein Aus	Konfiguriert den Drucker so, dass er ungeachtet der Standardsprache des Druckers automatisch zur PS-Emulation wechselt, wenn ein über einen USB-Anschluss empfangener Druckauftrag dies erfordert. Hinweise: <ul style="list-style-type: none"> • Die Werksvorgabe lautet "Ein". • Bei "Aus" werden die eingehenden Daten vom Drucker nicht überprüft. Der Drucker verwendet die PCL-Emulation, wenn "PCL-SmartSwitch" auf "Ein" festgelegt ist. Wenn "PCL-SmartSwitch" auf "Aus" festgelegt ist, wird die im Konfigurationsmenü festgelegte Standarddruckersprache verwendet.
NPA-Modus Ein Aus Auto	Legt fest, ob der Drucker die spezielle Verarbeitung durchführt, die für die bidirektionale Kommunikation erforderlich ist, und dabei die Konventionen des NPA-Protokolls (Network Printing Alliance) erfüllt. Hinweise: <ul style="list-style-type: none"> • Die Werksvorgabe lautet "Auto". Bei "Auto" überprüft der Drucker die Daten, bestimmt das Format und verarbeitet sie entsprechend. • Nachdem Sie die Einstellung am Druckerbedienfeld geändert haben, wird der Drucker automatisch neu gestartet. Die Menüauswahl wird anschließend aktualisiert.

Option	Funktion
USB-Puffer Deaktiviert Auto 3 KB bis [maximal zulässige Größe]	Konfiguriert die Größe des USB-Eingabepuffers. Hinweise: <ul style="list-style-type: none"> • Die Werksvorgabe lautet "Auto". • Mit "Deaktiviert" wird die Zwischenspeicherung von Druckaufträgen deaktiviert. Bereits auf der Druckerfestplatte zwischengespeicherte Aufträge werden gedruckt, bevor der normale Druckerbetrieb wieder aufgenommen wird. • Die Größe des USB-Puffers kann in Schritten von 1 KB erhöht werden. • Die maximal zulässige Größe hängt von der Speicherkapazität des Druckers und der Größe der anderen Verbindungspuffer sowie davon ab, ob die Option "Ressourcen speichern" aktiviert oder deaktiviert ist. • Sie können den Bereich für den USB-Puffer vergrößern, indem Sie den parallelen, den seriellen und den Netzwerkpuffer deaktivieren oder deren Größe verringern. • Nachdem Sie die Einstellung am Druckerbedienfeld geändert haben, wird der Drucker automatisch neu gestartet. Die Menüauswahl wird anschließend aktualisiert.
Job-Pufferung Aus Ein Auto	Speichert Druckaufträge vorübergehend auf der Festplatte des Druckers, bevor die Aufträge gedruckt werden. Hinweise: <ul style="list-style-type: none"> • Die Werksvorgabe lautet "Aus". • Bei "Ein" werden Druckaufträge auf der Druckerfestplatte zwischengespeichert. • Bei "Auto" werden Druckaufträge nur zwischengespeichert, wenn der Drucker durch die Verarbeitung von Daten eines anderen Eingangsanschlusses ausgelastet ist. • Nachdem Sie die Einstellung am Druckerbedienfeld geändert und die Menüs beendet haben, wird der Drucker neu gestartet. Die Menüauswahl wird anschließend aktualisiert.
Mac-Binär-PS Ein Aus Auto	Konfiguriert den Drucker für die Verarbeitung von binären Macintosh-PostScript-Druckaufträgen. Hinweise: <ul style="list-style-type: none"> • Die Werksvorgabe lautet "Auto". • Bei "Ein" werden unformatierte binäre PostScript-Druckaufträge verarbeitet. • Bei "Aus" werden Druckaufträge unter Verwendung des Standardprotokolls gefiltert.
ENA-Adresse yyy.yyy.yyy.yyy	Legt die Netzwerkadressinformationen für einen externen Druckserver fest. Hinweis: Dieses Menü ist nur verfügbar, wenn der Drucker über den USB-Anschluss an einen externen Druckserver angeschlossen ist.
ENA-Netzmaske yyy.yyy.yyy.yyy	Legt die Netzmaskeninformationen für einen externen Druckserver fest. Hinweis: Dieses Menü ist nur verfügbar, wenn der Drucker über den USB-Anschluss an einen externen Druckserver angeschlossen ist.
ENA-Gateway yyy.yyy.yyy.yyy	Legt die Gatewayinformationen für einen externen Druckserver fest. Hinweis: Dieses Menü ist nur verfügbar, wenn der Drucker über den USB-Anschluss an einen externen Druckserver angeschlossen ist.

Menü "Parallel [x]"

Hinweis: Dieses Menü wird nur angezeigt, wenn eine optionale parallele Karte installiert wurde.

Option	Funktion
PCL-SmartSwitch Ein Aus	Konfiguriert den Drucker so, dass er automatisch zur PCL-Emulation wechselt, wenn ein über einen seriellen Anschluss empfangener Druckauftrag dies erfordert, ungeachtet der Standardsprache des Druckers. Hinweise: <ul style="list-style-type: none"> • Die Werksvorgabe lautet "Ein". • Bei "Aus" werden die eingehenden Daten vom Drucker nicht überprüft. Der Drucker verwendet die PostScript-Emulation, wenn "PS-SmartSwitch" auf "Ein" festgelegt ist. Wenn "PS-SmartSwitch" auf "Aus" festgelegt ist, wird die im "Menü Konfiguration" festgelegte Standard-Druckersprache verwendet.
PS-SmartSwitch Ein Aus	Konfiguriert den Drucker so, dass er automatisch zur PS-Emulation wechselt, wenn ein über einen seriellen Anschluss empfangener Druckauftrag dies erfordert, ungeachtet der Standardsprache des Druckers. Hinweise: <ul style="list-style-type: none"> • Die Werksvorgabe lautet "Ein". • Bei "Aus" werden die eingehenden Daten vom Drucker nicht überprüft. Der Drucker verwendet die PCL-Emulation, wenn "PCL-SmartSwitch" auf "Ein" festgelegt ist. Wenn "PCL-SmartSwitch" auf "Aus" festgelegt ist, wird die im "Menü Konfiguration" festgelegte Standard-Druckersprache verwendet.
NPA-Modus Ein Aus Auto	Legt fest, ob der Drucker die spezielle Verarbeitung durchführt, die für die bidirektionale Kommunikation erforderlich ist, und dabei die Konventionen des NPA-Protokolls (Network Printing Alliance) erfüllt. Hinweise: <ul style="list-style-type: none"> • Die Werksvorgabe lautet "Auto". • Nachdem Sie die Einstellung am Druckerbedienfeld geändert und die Menüs beendet haben, wird der Drucker neu gestartet. Die Menüauswahl wird anschließend aktualisiert.
Paralleler Puffer Deaktiviert Auto 3 KB bis [maximal zulässige Größe]	Konfiguriert die Größe des parallelen Eingabepuffers. Hinweise: <ul style="list-style-type: none"> • Die Werksvorgabe lautet "Auto". • Mit "Deaktiviert" wird die Zwischenspeicherung von Druckaufträgen deaktiviert. Bereits auf der Druckerfestplatte zwischengespeicherte Druckaufträge werden gedruckt, bevor der normale Druckerbetrieb wieder aufgenommen wird. • Die Größe des parallelen Puffers kann in Schritten von 1 KB erhöht werden. • Die maximal zulässige Größe hängt von der Speicherkapazität des Druckers und der Größe der anderen Verbindungspuffer sowie davon ab, ob die Option "Ressourcen speichern" aktiviert oder deaktiviert ist. • Sie können den maximalen Bereich für den parallelen Puffer vergrößern, indem Sie den seriellen, den USB- und den Netzwerkpuffer deaktivieren oder deren Größe verringern. • Nachdem Sie die Einstellung am Druckerbedienfeld geändert und die Menüs beendet haben, wird der Drucker neu gestartet. Die Menüauswahl wird anschließend aktualisiert.

Option	Funktion
Job-Pufferung Aus Ein Auto	Speichert Druckaufträge vorübergehend auf der Festplatte des Druckers, bevor die Aufträge gedruckt werden. Hinweise: <ul style="list-style-type: none"> • Die Werksvorgabe lautet "Aus". • Bei "Ein" werden Druckaufträge auf der Druckerfestplatte zwischengespeichert. • Bei "Auto" werden Druckaufträge nur zwischengespeichert, wenn der Drucker durch die Verarbeitung von Daten eines anderen Eingangsanschlusses ausgelastet ist. • Nachdem Sie die Einstellung am Druckerbedienfeld geändert und die Menüs beendet haben, wird der Drucker neu gestartet. Die Menüauswahl wird anschließend aktualisiert.
Erweiterter Status Ein Aus	Aktiviert die bidirektionale Kommunikation über den parallelen Anschluss. Hinweise: <ul style="list-style-type: none"> • Die Werksvorgabe lautet "Ein". • "Aus" deaktiviert die Kommunikation über den parallelen Anschluss.
Protokoll Standard Fastbytes	Gibt das Protokoll des parallelen Anschlusses an. Hinweise: <ul style="list-style-type: none"> • Die Werksvorgabe lautet "Fastbytes". Mit dieser Einstellung steht Kompatibilität mit den meisten verfügbaren parallelen Anschlüssen zur Verfügung (empfohlene Einstellung). • Bei "Standard" wird versucht, Kommunikationsprobleme am parallelen Anschluss zu vermeiden.
Init berücksichtigen Ein Aus	Legt fest, ob der Drucker Anforderungen zur Hardware-Initialisierung vom Computer berücksichtigt. Hinweise: <ul style="list-style-type: none"> • Die Werksvorgabe lautet "Aus". • Der Computer fordert die Initialisierung an, indem er das INIT-Signal am parallelen Anschluss aktiviert. Viele PCs aktivieren das INIT-Signal bei jedem Einschalten des Computers.
Parallelmodus 2 Ein Aus	Legt fest, ob die Daten des parallelen Anschlusses an der vorderen oder hinteren Kante des Strobes abgetastet werden. Hinweis: Die Werksvorgabe lautet "Ein".
Mac-Binär-PS Ein Aus Auto	Konfiguriert den Drucker für die Verarbeitung von binären Macintosh-PostScript-Druckaufträgen. Hinweise: <ul style="list-style-type: none"> • Die Werksvorgabe lautet "Auto". • Bei "Aus" werden Druckaufträge unter Verwendung des Standardprotokolls gefiltert. • Bei "Ein" werden unformatierte binäre PostScript-Druckaufträge verarbeitet.
ENA-Adresse yyy.yyy.yyy.yyy	Legt die Netzwerkadressinformationen für einen externen Druckserver fest. Hinweis: Diese Menüoption ist nur verfügbar, wenn der Drucker über den USB-Anschluss an einen externen Druckserver angeschlossen ist.
ENA-Netzmaske yyy.yyy.yyy.yyy	Legt die Netzmaskeninformationen für einen externen Druckserver fest. Hinweis: Diese Menüoption ist nur verfügbar, wenn der Drucker über den USB-Anschluss an einen externen Druckserver angeschlossen ist.

Option	Funktion
ENA-Gateway yyy.yyy.yyy.yyy	Legt die Gatewayinformationen für einen externen Druckserver fest. Hinweis: Diese Menüoption ist nur verfügbar, wenn der Drucker über den USB-Anschluss an einen externen Druckserver angeschlossen ist.

Menü "SMTP-Setup"

Option	Funktion
Primäres SMTP-Gateway	Enthält die Gateway- und Anschlussinformationen für den SMTP-Server. Hinweis: Die Werksvorgabe für den Anschluss des SMTP-Gateways lautet "25".
Primärer SMTP-Gateway-Anschluss	
Sekundäres SMTP-Gateway	
Sekundärer SMTP-Gateway-Anschluss	
SMTP-Zeitsperre 5–30	Gibt die Zeit in Sekunden an, bis der Server den Versuch aufgibt, eine E-Mail zu senden. Hinweis: Die Werksvorgabe lautet "30".
Antwortadresse	Legt eine bis zu 128 Zeichen lange Rückantwortadresse für die vom Drucker gesendete E-Mail fest.
SSL verwenden Deaktiviert Verhandeln Erforderlich	Legt fest, dass der Drucker zur erhöhten Sicherheit SSL verwendet, wenn eine Verbindung zum SMTP-Server hergestellt wird. Hinweise: <ul style="list-style-type: none"> Die Werksvorgabe lautet "Deaktiviert". Wenn die "Verhandeln"-Einstellung verwendet wird, legt der SMTP-Server fest, ob SSL verwendet wird.
SMTP-Serverauthentifizierung Keine Authentifizierung erforderlich Anmeldung/Normal CRAM-MD5 Digest-MD5 NTLM Kerberos 5	Gibt die Art der erforderlichen Benutzerauthentifizierung an, um die Scan-an-E-Mail-Funktionen nutzen zu können. Hinweis: Die Werksvorgabe lautet "Keine Authentifizierung erforderlich".

Option	Funktion
Vom Gerät initiierte E-Mail Keine SMTP-Daten (Gerät) verw.	Legt fest, welche Anmeldeinformationen bei der Kommunikation mit dem SMTP-Server verwendet werden. Hinweise: <ul style="list-style-type: none"> • Die Werksvorgabe für "Vom Gerät initiierte E-Mail" und "Vom Benutzer initiierte E-Mail" lautet "Keine". • "Geräte-Benutzer-ID" und "Gerätekenwort" werden zur Anmeldung beim SMTP-Server verwendet, wenn die Option "SMTP-Anmeldeinformationen des Geräts verwenden" ausgewählt wurde.
Vom Benutzer initiierte E-Mail Keine SMTP-Daten (Gerät) verw. Ben.-ID u. Kennwort verw. E-Mail-Adresse und Kennwort verwenden Benutzer auffordern	
Geräte-Benutzer-ID	
Gerätepasswort	
Kerberos 5-Bereich	
NTLM-Domäne	

Menü "Sicherheit"

Menü "Sonstige Sicherheitseinstellungen"

Option	Funktion
Anmeldeeingrenzung Anmeldefehler* Fehlerzeitrahmen* Sperrzeit* Zeitsperre für Konsolenanmeldung Zeitsperre für Remote- Anmeldung	Begrenzt die Anzahl und den Zeitrahmen der fehlgeschlagenen Anmeldeversuche am Druckerbedienfeld, bevor <i>alle</i> Benutzer gesperrt werden. Hinweise: <ul style="list-style-type: none"> • "Anmeldefehler" zeigt die Anzahl der fehlgeschlagenen Anmeldeversuche an, bevor Benutzer gesperrt werden. Die Einstellungen reichen von 1 bis 10. Die Werksvorgabe liegt bei 3 Versuchen. • "Fehlerzeitraum" zeigt den Zeitraum an, in dem fehlgeschlagene Anmeldeversuche wiederholt werden können, bevor Benutzer gesperrt werden. Für diese Einstellung kann ein Wert zwischen 1 und 60 Minuten eingegeben werden. Die Werksvorgabe lautet "5 Minuten". • "Sperrzeit" gibt an, wie lange Benutzer nach Überschreiten der Anmeldefehlergrenze gesperrt werden. Für diese Einstellung kann ein Wert zwischen 1 und 60 Minuten eingegeben werden. Die Werksvorgabe lautet "5 Minuten". • Der Eintrag "Zeitsperre für die Konsolenanmeldung" gibt an, wie lange der Drucker auf der Startseite inaktiv bleibt, bevor der Benutzer automatisch abgemeldet wird. Die Einstellungen reichen von 1 bis 900 Sekunden. Die Werksvorgabe lautet "3 Sekunden". • "Zeitsperre für Remote-Anmeldung" zeigt an, wie lange der Drucker den Remote-Bildschirm anzeigt, bevor der Benutzer automatisch abgemeldet wird. Die Einstellungen reichen von 1 bis 120 Minuten. Die Werksvorgabe lautet "10 Minuten".

* Diese Menüs werden nur auf Druckermodellen mit Touchscreen angezeigt.

Option	Funktion
Mindest-PIN-Länge 1–16	Beschränkt die Anzahl der Ziffern für die PIN. Hinweis: Die Werksvorgabe lautet "4".
* Diese Menüs werden nur auf Druckermodellen mit Touchscreen angezeigt.	

Menü "Vertraulicher Druck"

Option	Funktion
Max. ungültige PINs Aus 2–10	Beschränkt die Anzahl ungültiger PIN-Eingaben. Hinweise: <ul style="list-style-type: none"> • Dieses Menü wird nur angezeigt, wenn eine formatierte und ordnungsgemäß funktionierende Druckerfestplatte installiert ist. • Ist der Grenzwert erreicht, werden die Druckaufträge für diesen Benutzernamen und diese PIN gelöscht.
Ablauffrist für vertrauliche Aufträge Aus 1 Stunde 4 Stunden 24 Stunden 1 Woche	Begrenzt den Zeitraum, für den ein vertraulicher Druckauftrag im Drucker verbleibt, bevor er gelöscht wird. Hinweise: <ul style="list-style-type: none"> • Wenn die Einstellung für die Ablauffrist geändert wird, während sich vertrauliche Druckaufträge im RAM oder auf der Festplatte des Druckers befinden, wird die Ablauffrist für diese Druckaufträge nicht in den neuen Standardwert geändert. • Wenn der Drucker ausgeschaltet wird, werden alle vertraulichen Druckaufträge im RAM des Druckers gelöscht.
Ablauffrist für Druckwiederholung Aus 1 Stunde 4 Stunden 24 Stunden 1 Woche	Legt eine zeitliche Begrenzung für das Speichern von Druckaufträgen im Drucker fest.
Ablauffrist für zu überprüfende Aufträge Aus 1 Stunde 4 Stunden 24 Stunden 1 Woche	Legt eine zeitliche Begrenzung für das Speichern von zu überprüfenden Druckaufträgen im Drucker fest.
Ablauffrist für reservierten Druck Aus 1 Stunde 4 Stunden 24 Stunden 1 Woche	Legt im Drucker eine zeitliche Begrenzung für das Speichern von Druckaufträgen fest, die zu einem späteren Zeitpunkt gedruckt werden können.
Hinweis: Die Werksvorgabe lautet "Aus".	

Menü "Sicherheitsüberwachungsprotokoll"

Option	Funktion
Exportprotokoll	Ermöglicht autorisierten Benutzern das Exportieren des Überwachungsprotokolls. Hinweise: <ul style="list-style-type: none"> • Um das Überwachungsprotokoll über das Druckerbedienfeld zu exportieren, schließen Sie ein Flash-Laufwerk an den Drucker an. • Sie können das Überwachungsprotokoll auch vom Embedded Web Server herunterladen und auf dem Computer speichern.
Protokoll löschen Jetzt löschen Nicht löschen	Legt fest, ob Überwachungsprotokolle gelöscht werden. Hinweis: Die Werksvorgabe lautet "Jetzt löschen".
Protokoll konfigurieren Überwachung aktivieren Ja Nein Remote-Syslog aktivieren Nein Ja Remote-Syslog-Funktion 0–23 Schweregrad der zu protokollierenden Ereignisse 0–7	Legt fest, ob und wie Überwachungsprotokolle erstellt werden. Hinweise: <ul style="list-style-type: none"> • "Überwachung aktivieren" legt fest, ob Ereignisse im Sicherheitsüberwachungsprotokoll und im Remote-Syslog aufgezeichnet werden. Die Werksvorgabe lautet "Nein". • "Remote-Syslog aktivieren" legt fest, ob Protokolle an einen Remote-Server gesendet werden. Die Werksvorgabe lautet "No" (Nein). • "Remote-Syslog-Funktion" bestimmt den Wert, der verwendet wird, um Protokolle an einen Remote-Syslog-Server zu senden. Die Werksvorgabe lautet "4". • Ist das Sicherheitsüberwachungsprotokoll aktiviert, wird der Schweregrad jedes Ereignisses aufgezeichnet. Die Werksvorgabe lautet "4".

Menü Temporäre Dateien löschen

Beim Löschen temporärer Datendateien werden *nur* Druckaufträge von der Druckerfestplatte gelöscht, die momentan *nicht* vom Dateisystem verwendet werden. Alle permanenten Daten auf der Druckerfestplatte, wie heruntergeladene Schriften, Makros und zurückgehaltene Aufträge, werden nicht gelöscht.

Hinweis: Dieses Menü wird nur angezeigt, wenn eine formatierte und ordnungsgemäß funktionierende Druckerfestplatte installiert ist.

Option	Funktion
Löschmodus Auto	Geben Sie den Modus zum Löschen temporärer Datendateien an.
Automatische Methode Ein Durchlauf Mehrere Durchläufe	Markieren Sie den von einem vorherigen Druckauftrag belegten Speicherplatz. Bei Verwendung dieser Methode kann der belegte Speicherplatz erst nach der Bereinigung wiederverwendet werden. Hinweise: <ul style="list-style-type: none"> • Die Werksvorgabe lautet "Ein Durchgang". • Außerdem kann der Benutzer über diese Option das Löschen temporärer Datendateien aktivieren, ohne dass der Drucker für einen längeren Zeitraum ausgeschaltet werden muss. • Streng vertrauliche Informationen sollten <i>nur</i> mit der Methode "Mehrere Durchläufe" gelöscht werden.

Datum/Uhrzeit einstellen (Menü)

Funktion	Funktion
Akt. Datum/Uhrzeit	Zeigt die aktuellen Datums- und Uhrzeiteinstellungen für den Drucker an.
Datum und Uhrzeit manuell einstellen [Datum/Uhrzeit eingeben]	Dient zum Eingeben von Datum und Uhrzeit. Hinweise: <ul style="list-style-type: none"> • Bei Druckermodellen mit Touchscreen werden Datum und Uhrzeit im Format JJJJ-MM-TT HH:MM angegeben. • Durch das manuelle Einstellen von Datum und Uhrzeit wird "NTP aktivieren" auf "Nein" festgelegt. • Bei Druckermodellen ohne Touchscreen können Datum und Uhrzeit über einen Assistenten im Format JJJJ-MM-TT-HH:MM angegeben werden.
Zeitzone [Liste der Zeitzonen]	Wählt die Uhrzeit aus. Hinweis: Die Werksvorgabe für Modelle ohne Touchscreen lautet "GMT".
Automatisch auf Sommerzeit umstellen Ein Aus	Legt fest, dass der Drucker die entsprechende Anfangs- und Endzeit für die der Zeitzone zugewiesene Sommerzeit verwendet. Hinweis: Die Werksvorgabe lautet "Ein".
NTP aktivieren Ein Aus	Aktiviert das Network Time Protocol (NTP), mit dem die Uhrzeiten der verschiedenen Geräte im Netzwerk synchronisiert werden. Hinweise: <ul style="list-style-type: none"> • Die Werksvorgabe lautet "Ein". • Die Einstellung wird deaktiviert, wenn Sie Datum und Uhrzeit manuell festlegen.

Menü "Einstellungen"

Allgemeine Einstellungen (Menü)

Funktion	Zweck
Anzeigesprache Englisch Französisch Deutsch Italienisch Spanisch Dänisch Norwegisch Niederländisch Schwedisch Portugiesisch Suomi Russisch Polnisch Griechisch Ungarisch Türkisch Tschechisch Vereinfachtes Chinesisch Traditionelles Chinesisch Koreanisch Japanisch	Legt fest, in welcher Sprache der Text auf dem Display angezeigt wird. Hinweis: Nicht alle Sprachen sind auf allen Modellen verfügbar. Möglicherweise müssen Sie für einige Sprachen eine spezielle Hardware installieren.
Verbrauchsmaterialschätzungen anzeigen Schätzungen anzeigen Schätzungen nicht anzeigen	Zeigt den geschätzten Verbrauchsmaterialvorrat auf dem Bedienfeld, im Embedded Web Server, in den Menüeinstellungen und in den Gerätestatistikberichten an.
Eco-Modus Aus Energie Energie/Papier Papier	Minimiert den Verbrauch von Energie, Papier oder Spezialdruckmedien. Hinweise: <ul style="list-style-type: none"> • Die Werksvorgabe lautet "Aus". Mit dieser Einstellung wird der Drucker auf die Werksvorgaben zurückgesetzt. • Wenn der Eco Mode auf "Energie" oder "Papier" eingestellt wird, hat das unter Umständen Auswirkungen auf die Leistung, nicht aber auf die Druckqualität.
Stiller Modus Aus Ein	Verringern Sie die Geräuscentwicklung. Hinweis: Die Werksvorgabe lautet "Aus".
Ersteinrichtung ausführen Ja Nein	Ausführen des Konfigurationsassistenten.
<p>¹ Dieses Menüelement wird nur auf Druckermodellen mit Touchscreen angezeigt.</p> <p>² Dieses Menüelement wird nur auf Druckermodellen ohne Touchscreen angezeigt.</p>	

Funktion	Zweck
<p>Tastatur¹</p> <ul style="list-style-type: none"> Tastaturtyp Englisch Französisch Franko-Kanadisch Deutsch Italienisch Spanisch Griechisch Dänisch Norwegisch Niederländisch Schwedisch Suomi Portugiesisch Russisch Polnisch Deutsch (Schweiz) Französisch (Schweiz) Koreanisch Ungarisch Türkisch Tschechisch Vereinfachtes Chinesisch Traditionelles Chinesisch Japanisch Benutzerdefinierte Taste [x] 	<p>Gibt eine Sprache an und ermöglicht die Angabe von kundenspezifischen Tasteninformationen für die Tastatur auf dem Display.</p>
<p>Papierformate</p> <ul style="list-style-type: none"> USA Metrisch 	<p>Gibt die Maßeinheit für Papierformate an.</p> <p>Hinweise:</p> <ul style="list-style-type: none"> • Die Werksvorgabe lautet "US". • Das Land oder die Region, die Sie während der Ersteinrichtung ausgewählt haben, bestimmt das Papierformat.
<p>¹ Dieses Menüelement wird nur auf Druckermodellen mit Touchscreen angezeigt.</p> <p>² Dieses Menüelement wird nur auf Druckermodellen ohne Touchscreen angezeigt.</p>	

Funktion	Zweck
Angezeigte Informationen¹ Linke Seite Rechte Seite	Gibt an, welche Displayinformationen in der oberen Ecke des Startbildschirms angezeigt werden. Treffen Sie unter folgenden Optionen Ihre Auswahl: Keine IP-Adresse Hostname Kontaktname Standort Datum/Zeit mDNS-/DDNS-Dienstname Name für konfigurationsfreie Lösung Benutzerdefinierter Text [x] Modellname Hinweise: <ul style="list-style-type: none"> • Standardmäßig wird links die IP-Adresse angezeigt. • Standardmäßig werden rechts Datum und Uhrzeit angezeigt.
Angezeigte Informationen¹ Benutzerdefinierter Text [x]	Gibt an, welcher Text in der oberen Ecke des Startbildschirms angezeigt wird. Hinweis: Sie können maximal 32 Zeichen eingeben.
Angezeigte Informationen (Fortsetzung)¹ Schwarzer Toner	Geben Sie die Displayinformationen für "Schwarzer Toner" an. Treffen Sie unter folgenden Optionen Ihre Auswahl: Zeitpunkt der Anzeige Nicht anzeigen Anzeige Anzuzeigende Meldung Standard Alternativ Standard [Texteingabe] Alternativ [Texteingabe] Hinweise: <ul style="list-style-type: none"> • Die Werksvorgabe für "Zeitpunkt der Anzeige" lautet "Nicht anzeigen". • Die Werksvorgabe für "Anzuzeigende Meldung" lautet "Standard".
¹ Dieses Menüelement wird nur auf Druckermodellen mit Touchscreen angezeigt. ² Dieses Menüelement wird nur auf Druckermodellen ohne Touchscreen angezeigt.	

Funktion	Zweck
<p>Angezeigte Informationen (Fortsetzung)¹</p> <ul style="list-style-type: none"> Papierstau Papier einlegen Bedienungsfehler 	<p>Ermöglicht das Anpassen der angezeigten Informationen für bestimmte Menüs.</p> <p>Treffen Sie unter folgenden Optionen Ihre Auswahl:</p> <ul style="list-style-type: none"> Anzeige <ul style="list-style-type: none"> Ja Nein Anzuzeigende Meldung <ul style="list-style-type: none"> Standard Alternativ Standard <ul style="list-style-type: none"> [Texteingabe] Alternativ <ul style="list-style-type: none"> [Texteingabe] <p>Hinweise:</p> <ul style="list-style-type: none"> • Die Werksvorgabe für "Anzeigen" lautet "Nein". • Die Werksvorgabe für "Anzuzeigende Meldung" lautet "Standard".
<p>Startbildschirm anpassen</p> <ul style="list-style-type: none"> Sprache ändern Angehaltene Jobs suchen Angehaltene Aufträge USB-Laufwerk Profile und Lösungen¹ Lesezeichen¹ Aufträge nach Benutzer¹ Formulare und Favoriten¹ 	<p>Ändern Sie die auf dem Startbildschirm angezeigten Symbole.</p> <p>Treffen Sie unter folgenden Optionen Ihre Auswahl:</p> <ul style="list-style-type: none"> Anzeige Nicht anzeigen
<p>Datumsformat¹</p> <ul style="list-style-type: none"> MM-TT-JJJJ TT/MM/JJJJ JJJJ-MM-TT 	<p>Formatieren des Druckerdatums.</p> <p>Hinweis: MM-TT-JJJJ ist die Werksvorgabe in den USA. Die internationale Werksvorgabe lautet "TT-MM-JJJJ".</p>
<p>Zeitformat¹</p> <ul style="list-style-type: none"> 12 Stunden AM/PM 24 Stunden 	<p>Formatieren der Druckeruhrzeit.</p> <p>Hinweis: 12 Stunden AM/PM ist die Werksvorgabe.</p>
<p>Anzeigeelligkeit¹</p> <ul style="list-style-type: none"> 20-100 	<p>Gibt die Anzeigehelligkeit an.</p> <p>Hinweis: Die Werksvorgabe lautet "100".</p>
<p>Audiofeedback¹</p> <ul style="list-style-type: none"> Tastentrückmeldung <ul style="list-style-type: none"> Ein Aus Lautsprecherlautstärke <ul style="list-style-type: none"> 1-10 	<p>Legt die Tastenlautstärke und -rückmeldung fest.</p> <p>Hinweise:</p> <ul style="list-style-type: none"> • Die Werksvorgabe für "Tastentrückmeldung" lautet "Ein". • Die Werksvorgabe für die Lautsprecherlautstärke lautet "5".
<p>¹ Dieses Menüelement wird nur auf Druckermodellen mit Touchscreen angezeigt.</p> <p>² Dieses Menüelement wird nur auf Druckermodellen ohne Touchscreen angezeigt.</p>	

Funktion	Zweck
Lesezeichen anzeigen¹ Ja Nein	Gibt an, ob die Lesezeichen aus dem Bereich "Angehaltene Aufträge" angezeigt werden. Hinweis: Die Werksvorgabe lautet "Ja".
Webseiten-Aktualisierung¹ 30-300	Gibt die Zeit in Sekunden an, nach der Embedded Web Server aktualisiert wird. Hinweis: Die Werksvorgabe lautet "120".
Kontaktname¹	Festlegen eines Kontaktnamens für den Drucker. Hinweis: Die Angabe zum Kontaktnamen wird auf dem Embedded Web Server gespeichert.
Position¹	Legt den Druckerstandort fest. Hinweis: Der Standort wird auf dem Embedded Web Server gespeichert.
Alarmmeldungen¹ Alarmsteuerung Kassetten-Alarm	Legt fest, welches Warnsignal er Drucker ausgibt, wenn ein Benutzereingriff erforderlich ist. Treffen Sie unter folgenden Optionen Ihre Auswahl: Aus Einmal Fortlaufend Hinweise: <ul style="list-style-type: none"> • Die Werksvorgabe für die Alarmsteuerung lautet "Einzel". • Die Werksvorgabe für den Kassetten-Alarm lautet "Aus".
Zeitsperren Standby-Modus ¹ Deaktiviert 1-240	Legt den Leerlaufzeitraum fest, bevor der Scanner in einen Modus mit geringerem Energieverbrauch wechselt. Hinweis: Die Werksvorgabe lautet "15".
Zeitsperren Energiesparmodus Deaktiviert 1-120	Legen Sie die Leerlaufzeit fest, bevor der Drucker in den Energiesparmodus wechselt. Hinweise: <ul style="list-style-type: none"> • Die Werksvorgabe lautet "20". • "Deaktiviert" wird nur angezeigt, wenn "Energie sparen" auf "Aus" festgelegt ist. • In niedrigeren Einstellungen wird weniger Energie verbraucht, die Aufwärmphase für den Drucker jedoch verlängert.
Zeitsperren Mit ausgeschalteter Anzeige drucken Drucken mit ausgeschalteter Anzeige zulassen Anzeige beim Drucken einschalten	Drucken eines Auftrags, wenn die Anzeige ausgeschaltet ist. Hinweis: Einschalten der Anzeige beim Drucken ist die standardmäßige Werkseinstellung.

¹ Dieses Menüelement wird nur auf Druckermodellen mit Touchscreen angezeigt.

² Dieses Menüelement wird nur auf Druckermodellen ohne Touchscreen angezeigt.

Funktion	Zweck
Zeitsperren Ruhemodus-Zeitsperre Deaktiviert 20 Minuten 1 Stunde 2 Stunden 3 Stunden 6 Stunden 1 Tag 2 Tage 3 Tage 1 Woche 2 Wochen 1 Monat	Legt den Zeitraum fest, bevor der Drucker in den Ruhemodus wechselt. Hinweis: Die Werksvorgabe lautet 3 Tage.
Zeitsperren Ruhemodus-Zeitsperre auf Anschluss Ruhemodus Nicht in Ruhemodus wechseln	Legt fest, dass der Drucker selbst dann in den Ruhemodus wechselt, wenn eine aktive Ethernet-Verbindung besteht. Hinweis: Der Ruhemodus ist die Werksvorgabe.
Zeitsperren Anzeige-Zeitsperre 15 – 300 Sek.	Legt den Zeitraum fest, bevor das Display automatisch in den Status "Bereit" zurückkehrt. Hinweis: Die Werksvorgabe lautet 30.
Zeitsperren Anzeige-Zeitsperre verlängern ¹ Ein Aus	Bleiben Sie an derselben Stelle und setzen Sie die Anzeige-Zeitsperre zurück anstatt zum Startbildschirm zurückzukehren. Hinweis: Die Werksvorgabe lautet "Aus".
Zeitsperren Druckzeitsperre Deaktiviert 1 – 255 Sek.	Legen Sie fest, dass der Drucker einen Druckauftrag beendet, nachdem er für die angegebene Zeit im Leerlauf war. Hinweise: <ul style="list-style-type: none"> • Die Werksvorgabe lautet 90. • Eine teilweise verarbeitete Seite, die sich noch im Drucker befindet, wird nach Ablauf der Zeit noch fertig gedruckt. • Die Menüoption "Druckzeitsperre" ist nur bei Verwendung der PCL-Emulation verfügbar.
Zeitsperren Wartezeitsperre Deaktiviert 15 – 65535 Sek.	Legen Sie den Zeitraum fest, den der Drucker wartet, um Daten vom Host zu erhalten. Hinweise: <ul style="list-style-type: none"> • Die Werksvorgabe lautet 40. • Die Menüoption "Wartezeitsperre" ist nur verfügbar, wenn die PostScript-Emulation verwendet wird.
¹ Dieses Menüelement wird nur auf Druckermodellen mit Touchscreen angezeigt.	
² Dieses Menüelement wird nur auf Druckermodellen ohne Touchscreen angezeigt.	

Funktion	Zweck
Zeitsperren Zeitsperre für Auftrag zurückhalten ¹ 5 – 255 Sek.	Legt fest, wie lange der Drucker auf einen Benutzereingriff wartet, bevor Aufträge aufgrund von nicht verfügbaren Ressourcen angehalten werden. Hinweise: <ul style="list-style-type: none"> • Die Werksvorgabe lautet 30. • Diese Menüoption wird nur angezeigt, wenn eine Festplatte installiert ist.
Fehlerbehebung Automatischer Neustart Neustarten, wenn inaktiv Immer neu starten Nie neu starten	Legt fest, dass der Drucker neu startet, wenn ein Fehler auftritt. Hinweis: Die Werksvorgabe lautet "Immer neu starten".
Fehlerbehebung Max. automatische Neustarts 1-20	Bestimmt die Anzahl der automatischen Neustarts, die der Drucker ausführen kann. Hinweis: Die Werksvorgabe lautet "2".
Druck-Wiederherstellung Autom. fortfahren Deaktiviert 5 – 255 Sek.	Der Drucker druckt in bestimmten Offline-Situationen weiter, wenn das Problem nicht im angegebenen Zeitrahmen gelöst wird. Hinweis: Die Werksvorgabe lautet "Disabled" (Deaktiviert).
Druck-Wiederherstellung Nach Stau weiter Ein Aus Auto	Legt fest, ob der Drucker gestaute Seiten erneut druckt. Hinweis: "Auto" ist die werkseitige Standardeinstellung. Der Drucker druckt gestaute Seiten erneut, außer der Speicher wird benötigt, um Seiten von anderen Druckaufträgen zu halten.
Druck-Wiederherstellung Stauassistent Ein Aus	Legt fest, dass der Drucker automatisch nach gestautem Papier sucht. Hinweis: Die Werksvorgabe lautet "Ein".
Druck-Wiederherstellung Seitenschutz Aus Ein	Legt fest, dass der Drucker die richtige Ausgabe für eine Seite druckt. Hinweis: Die Werksvorgabe lautet "Aus".
Barrierefreiheitseinstellungen¹ Anzeige-Zeitsperre verlängern Aus Ein	Bleiben Sie an derselben Stelle und setzen Sie die Anzeige-Zeitsperre zurück anstatt zum Startbildschirm zurückzukehren. Hinweis: Die Werksvorgabe lautet "Aus".

¹ Dieses Menüelement wird nur auf Druckermodellen mit Touchscreen angezeigt.

² Dieses Menüelement wird nur auf Druckermodellen ohne Touchscreen angezeigt.

Funktion	Zweck
Barrierefreiheitseinstellungen¹ Sprachgeschwindigkeit Sehr langsam Langsam Normal Schnell Etwas schneller Schnell Schneller Sehr schnell Am schnellsten	Passen Sie die Sprechgeschwindigkeit für die Sprachsteuerung an. Hinweis: Die Werksvorgabe lautet "Normal".
Barrierefreiheitseinstellungen¹ Kopfhörerlautstärke 1-10	Legen Sie die Kopfhörerlautstärke fest. Hinweis: Die Werksvorgabe lautet "5".
An Lexmark gesendete Info Verbrauchsmat.- und Seitennutzung (anonym) Ein Aus	Senden Sie anonyme Gerätenutzungsinformationen an Lexmark. Hinweis: Der Standardwert hängt davon ab, was Sie während der Ersteinrichtung ausgewählt haben.
An Lexmark gesendete Info Geräteleistung (anonym) Ein Aus	Senden Sie anonyme Gerätefunktions- und Fehlerberichte an Lexmark. Hinweis: Der Standardwert hängt davon ab, was Sie während der Ersteinrichtung ausgewählt haben.
An Lexmark gesendete Info Senden starten Senden abbrechen	Legen Sie den Zeitraum fest, in dem anonyme Informationen an Lexmark gesendet werden.
Energiesparmodus-Taste drücken Nichts unternehmen Energiesparmodus Ruhemodus	Legt fest, wie der Drucker auf ein kurzes Drücken der Energiesparmodus-Taste reagiert, wenn er sich im Leerlauf befindet. Hinweis: Die Werksvorgabe lautet "Energiesparmodus".
Energiesparmodus-Taste gedrückt halten Nichts unternehmen Energiesparmodus Ruhemodus	Legt fest, wie der Drucker auf ein langes Drücken der Energiesparmodus-Taste reagiert, wenn er sich im Leerlauf befindet. Hinweis: Die Werksvorgabe lautet "Nichts unternehmen".
Werkseinstellungen Nicht wiederherstellen Wiederherstellen	Stellen Sie die Werksvorgaben des Druckers wieder her. Hinweise: <ul style="list-style-type: none"> • Die Werksvorgabe lautet "Nicht wiederherstellen". • "Jetzt wiederherstellen" setzt alle Menüeinstellungen mit Ausnahme der Einstellungen für das Menü "Netzwerk/Anschlüsse" auf die Werksvorgaben zurück. Die in das RAM heruntergeladenen Ressourcen werden gelöscht. In den Flash-Speicher oder auf eine Festplatte heruntergeladene Ressourcen werden nicht gelöscht.
<p>¹ Dieses Menüelement wird nur auf Druckermodellen mit Touchscreen angezeigt.</p> <p>² Dieses Menüelement wird nur auf Druckermodellen ohne Touchscreen angezeigt.</p>	

Funktion	Zweck
Benutzerdefinierte Meldung² Aus IP-Adresse Hostname Kontaktname Standort Name für konfigurationsfreie Lösung Benutzerdefinierter Text [x]	Wählen Sie eine benutzerdefinierte Meldung aus, die im Wechsel mit dem Druckerstatus angezeigt wird. Hinweis: Die Werksvorgabe lautet "Aus".
Konfigurationsdatei exportieren¹ Exportieren	Exportiert Konfigurationsdateien auf ein Flash-Laufwerk.
¹ Dieses Menüelement wird nur auf Druckermodellen mit Touchscreen angezeigt. ² Dieses Menüelement wird nur auf Druckermodellen ohne Touchscreen angezeigt.	

Menü "Flash-Laufwerk"

Hinweis: Dieses Menü wird nur auf Druckermodellen mit Touchscreen angezeigt.

Option	Funktion
Kopien 1–999	Legt die Standardanzahl an Kopien für jeden Druckauftrag fest. Hinweis: Die Werksvorgabe lautet "1".
Papierzuführung Fach [x] Universalzuführung Papier manuell Briefumschlag manuell	Legt einen Standardpapiereinzug für alle Druckaufträge fest. Hinweis: Die Werksvorgabe lautet "Fach 1" (Standardfach).
Sortieren (1,1) (2,2,2) (1,2,3) (1,2,3)	Stapelt die sortierten Seiten eines Druckauftrags, wenn mehrere Kopien gedruckt werden. Hinweis: Die Werksvorgabe lautet "(1,2,3) (1,2,3)".
Seiten (Duplex) Einseitig Beidseitig	Gibt an, ob nur eine oder beide Seiten eines Blatts bedruckt werden. Hinweis: Die Werksvorgabe ist einseitiger Druck.
Beidseitig binden Lange Kante Kurze Kante	Festlegen der Bindung für beidseitig bedruckte Seiten im Verhältnis zur Papierausrichtung. Hinweise: <ul style="list-style-type: none"> Die Werksvorgabe lautet "Lange Kante". Bei "Lange Kante" wird davon ausgegangen, dass die Seiten an der langen Seitenkante gebunden werden (im Hochformat linke Kante, im Querformat obere Kante). Bei "Kurze Kante" wird davon ausgegangen, dass die Seiten an der kurzen Seitenkante gebunden werden (im Hochformat obere Kante, im Querformat linke Kante).
Papiersparmodus - Ausrichtung Auto Querformat Hochformat	Legt die Ausrichtung eines Dokuments mit mehreren Seiten fest. Hinweis: Die Werksvorgabe lautet "Auto". Der Drucker wählt zwischen Hochformat und Querformat aus.

Option	Funktion
Papiersparmodus Aus 2 Seiten 3 Seiten 4 Seiten 6 Seiten 9 Seiten 12 Seiten 16 Seiten	Gibt an, dass mehrere Seitenbilder auf eine Seite eines Blattes Papier gedruckt werden sollen. Hinweise: <ul style="list-style-type: none"> • Die Werksvorgabe lautet "Aus". • Die ausgewählte Zahl entspricht der Anzahl der Druckbilder, die auf einer Seite gedruckt werden sollen.
Papiersparmodus - Rand Keiner Seitenrand drucken	Druckt einen Rahmen um jedes Seitenbild. Hinweis: Die Werksvorgabe lautet "Keiner".
Papiersparmodus - Anordnung Horizontal Umgekehrt horizontal Umgekehrt vertikal Vertikal	Legt die Position mehrerer Seitenabbildungen auf einem Blatt fest Hinweise: <ul style="list-style-type: none"> • Die Werksvorgabe lautet "Horizontal". • Die Position hängt von der Anzahl der Seitenbilder sowie deren Ausrichtung (Hoch- oder Querformat) ab.
Trennseiten Aus Zwischen Kopien Zwischen Aufträgen Zwischen Seiten	Legt fest, ob leere Trennseiten eingefügt werden. Hinweise: <ul style="list-style-type: none"> • Die Werksvorgabe lautet "Aus". Der Druckauftrag enthält keine Trennseiten. • "Zwischen Kopien" fügt ein leeres Blatt zwischen den einzelnen Exemplaren eines Druckauftrags ein, wenn "Sortieren" auf "(1,2,3) (1,2,3)" festgelegt ist. Wenn "Sortieren" auf "(1,1,1) (2,2,2)" festgelegt ist, wird eine leere Seite zwischen jedem Satz gedruckter Seiten eingefügt (alle Seiten 1, alle Seiten 2 usw.). • Bei Auswahl von "Zwischen Aufträgen" wird eine leere Seite zwischen den einzelnen Druckaufträgen eingefügt. • Bei Auswahl von "Zwischen Seiten" wird eine leere Seite nach jeder Seite des Druckauftrags eingefügt. Diese Einstellung ist hilfreich, wenn Sie Folien bedrucken oder Leerseiten für Notizen in ein Dokument einfügen möchten.
Trennseitenquelle Fach [x] Universalzuführung	Legt fest, aus welchem Papiereinzug die Trennseiten zugeführt werden. Hinweise: <ul style="list-style-type: none"> • Die Werksvorgabe lautet "Fach 1" (Standardfach). • Im "Menü Papier" muss "Universal-Zufuhr konfigurieren" auf "Kassette" gesetzt sein, damit die Universalzuführung als Menüoption angezeigt wird.
Leere Seiten Nicht drucken Drucken	Legt fest, ob leere Seiten in einen Druckauftrag eingefügt werden. Hinweis: Die Werksvorgabe lautet "Nicht drucken".

Druckeinstellungen

Menü "Konfiguration"

Option	Funktion
Druckersprache PCL-Emulation PS-Emulation	Legt die Standard-Druckersprache fest. Hinweise: <ul style="list-style-type: none"> • Die Werksvorgabe lautet "PCL-Emulation". • Bei der PostScript-Emulation wird ein PostScript-Interpreter für die Verarbeitung von Druckaufträgen verwendet. • Bei der PCL-Emulation wird ein PCL-Interpreter für die Verarbeitung von Druckaufträgen verwendet. • Wenn eine Standarddruckersprache festgelegt wird, kann ein Softwareprogramm trotzdem Druckaufträge in einer anderen Druckersprache senden.
Druckbereich Normal Ganze Seite	Stellt den logischen und physischen bedruckbaren Bereich ein. Hinweise: <ul style="list-style-type: none"> • Die Werksvorgabe lautet "Normal". Wenn Sie versuchen, Daten im nicht bedruckbaren Bereich zu drucken, der durch den Druckbereich "Normal" definiert ist, schneidet der Drucker das Bild am Rand des Druckbereichs ab. • Bei "Ganze Seite" kann das Bild in den nicht bedruckbaren Bereich verschoben werden, der durch die Einstellung "Normal" definiert ist. Diese Einstellung wirkt sich nur auf Seiten aus, die mit einem PCL 5e-Interpreter gedruckt werden, und hat keine Auswirkung auf Seiten, die mit dem PCL XL- oder PostScript-Interpreter gedruckt werden.
Laden in RAM Flash-Speicher	Legt den Speicherort für Downloads fest. Hinweise: <ul style="list-style-type: none"> • Die Werksvorgabe lautet "RAM". "RAM" kann nur als temporäres Ziel für Downloads verwendet werden. • Im Flash-Speicher oder auf einer Druckerfestplatte werden Downloads permanent gespeichert. Downloads bleiben im Flash-Speicher oder auf der Druckerfestplatte erhalten, auch wenn der Drucker ausgeschaltet wird. • Diese Menüoption wird nur angezeigt, wenn ein Flash-Laufwerk oder eine optionale Festplatte installiert ist.
Ressour. speich. "Ein" Aus	Legt fest, wie der Drucker mit temporären Downloads (z. B. Schriftarten und Makros) im Arbeitsspeicher (RAM) verfährt, wenn ein Druckauftrag eingeht, für den der verfügbare Speicher nicht ausreicht. Hinweise: <ul style="list-style-type: none"> • Die Werksvorgabe lautet "Aus". Bei Auswahl von "Aus" behält der Drucker Downloads nur so lange bei, bis der Speicher anderweitig benötigt wird. Downloads werden dann zum Verarbeiten von Druckaufträgen gelöscht. • Bei der Einstellung "Ein" behält der Drucker alle Downloads bei, auch wenn die Druckersprache geändert oder der Drucker zurückgesetzt wird. Wenn der Drucker Speicher nicht ausreicht, wird Speicher voll 38 auf dem Druckerdisplay angezeigt, Downloads werden jedoch nicht gelöscht.

Option	Funktion
Alle Druckaufträge drucken Alphabetisch Ältester zuerst Letzter zuerst	Legt die Reihenfolge fest, in der vertrauliche und angehaltene Druckaufträge gedruckt werden, wenn die Option "Gesamte Reihenfolge drucken" ausgewählt wurde. Hinweis: Die Werksvorgabe lautet "Alphabetisch".

Menü "Papierausgabe"

Option	Bis
Seiten (Duplex) Einseitig Beidseitig	Legt fest, ob der beidseitige Druck als Standardeinstellung für alle Druckaufträge festgelegt wird. Hinweise: <ul style="list-style-type: none"> • Die Werkseinstellung ist einseitiger Druck. • Sie können beidseitigen Druck in der Druckersoftware festlegen.
Beidseitig binden Lange Kante Kurze Kante	Legt fest, wie beidseitig bedruckte Seiten gebunden und gedruckt werden. Hinweise: <ul style="list-style-type: none"> • Die Werksvorgabe lautet "Lange Kante". Bei "Lange Kante" werden die Seiten an der langen Seitenkante gebunden (im Hochformat linke Kante, im Querformat obere Kante). • Bei "Kurze Kante" werden die Seiten an der kurzen Seitenkante gebunden (im Hochformat obere Kante, im Querformat linke Kante).
Kopien 1 – 999	Legt die Standardanzahl an Kopien für jeden Druckauftrag fest. Hinweis: Die Werksvorgabe lautet "1".
Leere Seiten Nicht drucken Drucken	Legt fest, ob leere Seiten in einen Druckauftrag eingefügt werden. Hinweis: Die Werksvorgabe lautet "Nicht drucken".
Sortieren (1,1) (2,2,2) (1,2,3) (1,2,3)	Sortiertes Stapeln der Seiten eines Druckauftrags, wenn Sie mehrere Kopien drucken. Hinweis: Die Werksvorgabe lautet (1,2,3) (1,2,3).
Trennseiten Aus Zwischen Kopien Zwischen Aufträgen Zwischen Seiten	Legt fest, ob leere Trennseiten eingefügt werden. Hinweise: <ul style="list-style-type: none"> • Die Werksvorgabe lautet "Aus". • Bei Auswahl von "Zwischen Kopien" wird ein leeres Blatt zwischen den einzelnen Exemplaren eines Druckauftrags eingefügt, wenn die Option "Sortieren" auf "(1,1,1) (2,2,2)" eingestellt ist. Wenn "Sortieren" auf (1,2,3) (1,2,3) eingestellt ist, wird eine leere Seite zwischen jedem Satz gedruckter Seiten eingefügt. • Bei Auswahl von "Zwischen Aufträgen" wird eine leere Seite zwischen den einzelnen Druckaufträgen eingefügt. • Bei Auswahl von "Zwischen Seiten" wird eine leere Seite nach jeder Seite eines Druckauftrags eingefügt. Diese Einstellung ist hilfreich, wenn Sie Folien bedrucken oder Leerseiten in ein Dokument einfügen möchten.
Trennseitenzufuhr Fach [x] Universalzuführung	Festlegen, aus welchem Papiereinzug die Trennseiten zugeführt werden. Hinweis: Die Werksvorgabe lautet "Fach 1"(Standardfach).

Option	Bis
Papiersparmodus Aus 2 Seiten 3 Seiten 4 Seiten 6 Seiten 9 Seiten 12 Seiten 16 Seiten	Druckt mehrseitige Bilder auf einer Seite des Papiers. Hinweise: <ul style="list-style-type: none"> • Die Werksvorgabe lautet "Aus". • Die ausgewählte Zahl entspricht der Anzahl der Druckbilder, die auf einer Seite gedruckt werden sollen.
Papiersparmodus - Anordnung Horizontal Umgekehrt horizontal Umgekehrt vertikal Vertikal	Legt bei Verwendung des Papiersparmodus die Position der einzelnen Seitenbilder fest. Hinweise: <ul style="list-style-type: none"> • Die Werksvorgabe lautet "Horizontal". • Die Position hängt von der Anzahl der Seitenbilder sowie deren Ausrichtung (Hoch- oder Querformat) ab.
Papiersparmodus - Ausrichtung Auto Querformat Hochformat	Legt die Ausrichtung eines Dokuments mit mehreren Seiten fest. Hinweis: Die Werksvorgabe lautet "Auto". Der Drucker wählt zwischen Hochformat und Querformat aus.
Papiersparmodus - Rand Keine Vollton	Bei Verwendung des Papiersparmodus wird ein Rahmen gedruckt. Hinweis: Die Werksvorgabe lautet "Keiner".

Menü "Qualität"

Option	Bis
Auflösung 300 dpi 600 dpi 1200 dpi 1200 Bildqualität 2400 Bildqualität	Gibt die Auflösung der Druckausgabe in Punkt pro Zoll an. Hinweis: Die Standardauflösung ist 600 dpi.
Pixel-Erhöhung Aus Schriften Horizontal Vertikal Beide Richtungen	Ermöglicht für ein klareres Druckbild das Drucken von mehr Pixeln in Gruppen, um so Bilder horizontal oder vertikal zu vergrößern oder Schriftarten zu vergrößern. Hinweis: Die Werksvorgabe lautet "Aus".
Tonerauftrag 1 bis 10	Hellt die Druckausgabe auf oder dunkelt sie ab. Hinweise: <ul style="list-style-type: none"> • Die Werksvorgabe lautet "8". • Durch Auswahl eines niedrigeren Werts kann Toner eingespart werden.

Option	Bis
Feine Linien verbessern Ein Aus	Aktivierung eines Druckmodus, der besonders für Dateien wie Bauzeichnungen, Landkarten, Schaltpläne und Ablaufdiagramme geeignet ist. Hinweise: <ul style="list-style-type: none"> • Die Werksvorgabe lautet "Aus". • Sie können diese Option in der Druckersoftware festlegen. Windows-Benutzer klicken auf Datei > Drucken und dann auf Eigenschaften, Voreinstellungen, Optionen oder Einrichtung. Macintosh-Benutzer wählen Ablage > Drucken und passen die Einstellungen im Druckdialogfeld und in den Kontextmenüs an. • Um diese Option über den Embedded Web Server einzustellen, geben Sie die IP-Adresse des Netzwerkdruckers in das Webbrowser-Adressfeld ein.
Grauanpassung Auto Aus	Automatische Anpassung der für Bilder angewendeten Kontrastverbesserung. Hinweis: Die Werksvorgabe lautet "Auto".
Helligkeit -6 bis 6	Passt die Druckausgabe durch Aufhellen oder Abdunkeln an. Durch eine Aufhellung der Ausgabe kann Toner eingespart werden. Hinweis: Die Werksvorgabe lautet "0".
Kontrast 0 – 5	Passt den Kontrast gedruckter Objekte an. Hinweis: Die Werksvorgabe lautet "0".

Auftragsabrechnung (Menü)

Hinweis: Diese Menüoption wird nur angezeigt, wenn eine ordnungsgemäß funktionierende Festplatte installiert ist. Stellen Sie sicher, dass die Festplatte nicht schreibgeschützt bzw. lese-/schreibgeschützt ist.

Option	Bis
Auftragsabrechnungsprotokoll Aus Ein	Legt fest, ob der Drucker ein Protokoll der empfangenen Druckaufträge erstellt. Hinweis: Die Werksvorgabe lautet "Aus".
Dienstprogramme für die Auftragsabrechnung	Ermöglicht das Drucken und Löschen von Protokolldateien oder das Exportieren dieser Dateien auf ein Flash-Laufwerk.
Intervall für Abrechnungsprotokoll Täglich Wöchentlich Monatlich	Legt fest, wie oft eine Protokolldatei erstellt wird. Hinweis: Die Werksvorgabe lautet "Monatlich".
Protokollaktion am Ende des Intervalls Keine Aktuelles Protokoll per E-Mail senden Aktuelles Protokoll per E-Mail senden und löschen Aktuelles Protokoll auf Webseite stellen Akt. Protokoll auf Webseite stellen und löschen	Legt fest, wie der Drucker reagiert, wenn der Intervallschwellenwert überschritten wird. Hinweis: Die Werksvorgabe lautet "Keiner".
Protokoll fast voll Aus 1 – 99	Gibt die maximale Größe der Protokolldatei an, bevor der Scanner die Protokollaktion "fast voll" ausführt. Hinweis: Die Werksvorgabe lautet "5".

Option	Bis
Protokollaktion fast voll Keine Aktuelles Protokoll per E-Mail senden Aktuelles Protokoll per E-Mail senden und löschen Ältestes Protokoll per E-Mail senden und löschen Aktuelles Protokoll auf Webseite stellen Akt. Protokoll auf Webseite stellen und löschen Ältestes Protokoll auf Webseite stellen u. löschen Aktuelles Protokoll löschen Ältestes Protokoll löschen Alle Protokolle löschen Alle außer aktuelles Protokoll löschen	Legt fest, wie der Drucker reagiert, wenn die Festplatte fast voll ist. Hinweise: <ul style="list-style-type: none"> • Die Werksvorgabe lautet "Keiner". • Der unter "Protokoll fast voll" definierte Wert legt fest, wann die Aktion ausgeführt wird.
Protokollaktion voll Keine Aktuelles Protokoll per E-Mail senden und löschen Ältestes Protokoll per E-Mail senden und löschen Akt. Protokoll auf Webseite stellen und löschen Ältestes Protokoll auf Webseite stellen u. löschen Aktuelles Protokoll löschen Ältestes Protokoll löschen Alle Protokolle löschen Alle außer aktuelles Protokoll löschen	Legt fest, wie der Drucker reagiert, wenn die Festplattenauslastung den Maximalwert (100 MB) erreicht. Hinweis: Die Werksvorgabe lautet "Keiner".
URL zum Bereitstellen von Protokollen	Legt fest, wo der Drucker Auftragsabrechnungsprotokolle bereitstellt.
E-Mail-Adresse zum Senden von Protokollen	Gibt die E-Mail-Adresse an, an die das Gerät Auftragsabrechnungsprotokolle sendet.
Protokolldatei-Präfix	Gibt das gewünschte Präfix für den Protokolldateinamen an. Hinweis: Der im Menü "TCP/IP" definierte aktuelle Hostname wird als Standardpräfix für die Protokolldatei verwendet.

Menü "Dienstprogramme"

Option	Funktion
Angeh. Aufträge entfernen Vertraulich Angehalten Nicht wiederhergest. Alle	Löscht vertrauliche und angehaltene Aufträge von der Druckerfestplatte. Hinweise: <ul style="list-style-type: none"> • Die Auswahl einer Einstellung wirkt sich nur die Druckaufträge aus, die im Drucker gespeichert sind. Lesezeichen, Druckaufträge auf Flash-Laufwerken und andere angehaltene Aufträge sind nicht betroffen. • Bei Auswahl von "Nicht wiederhergest." werden alle Aufträge des Typs "Drucken und Zurückhalten", die <i>nicht</i> von der Druckerfestplatte oder dem Arbeitsspeicher wiederhergestellt wurden, gelöscht.

Option	Funktion
Flash formatieren Ja Nein	Formatiert den Flash-Speicher. Warnung—Mögliche Schäden: Schalten Sie keinesfalls den Drucker aus, während der Flash-Speicher formatiert wird. Hinweise: <ul style="list-style-type: none"> • Bei Auswahl von "Ja" werden alle Daten auf der Flash-Speicherkarte gelöscht. • Mit "Nein" wird die Anforderung zur Formatierung abgebrochen. • Der Begriff "Flash-Speicher" bezieht sich auf Speicherkapazität, die dem Drucker durch die Installation einer Flash-Speicherkarte hinzugefügt wird. • Die Flash-Speicherkarte darf nicht schreib- oder lese-/schreibgeschützt sein. • Diese Menüoption wird nur angezeigt, wenn eine ordnungsgemäß funktionierende Flash-Speicherkarte installiert ist.
Downloads auf Festplatte löschen Jetzt löschen Nicht löschen	Löscht alle auf der Druckerfestplatte gespeicherten Downloads sowie alle angehaltenen, zwischengespeicherten und geparkten Aufträge. Hinweise: <ul style="list-style-type: none"> • Durch "Jetzt löschen" wird der Drucker so eingestellt, dass die Downloads gelöscht werden und nach dem Löschen auf dem Display wieder der ursprüngliche Bildschirm angezeigt wird. • Durch "Nicht löschen" wird auf dem Display von Druckermodellen mit Touchscreen wieder das Hauptmenü "Dienstprogramme" angezeigt. Wird "Nicht löschen" auf Druckermodellen ohne Touchscreen aktiviert, wird nach dem Löschen wieder der ursprüngliche Bildschirm auf dem Druckerdisplay angezeigt.
Hex Trace aktivieren	Hilft bei der Ermittlung der Ursache von Problemen bei Druckaufträgen. Hinweise: <ul style="list-style-type: none"> • Wenn diese Option aktiviert ist, werden alle an den Drucker gesendeten Daten in Hexadezimal- und Zeichendarstellung gedruckt und keine SteuerCodes ausgeführt. • Um den Hex Trace-Modus zu beenden oder zu deaktivieren, schalten Sie den Drucker aus oder setzen ihn zurück.
Deckungsabschätzung Aus Ein	Bietet eine Schätzung der prozentualen Tonerdeckungsmenge auf einer Seite. Die Schätzung wird am Ende eines Druckauftrags auf einer separaten Seite gedruckt. Hinweis: Die Werksvorgabe lautet "Aus".

Menü "XPS"

Option	Funktion
Fehlerseiten drucken Aus Ein	Druckt einen Bericht mit Informationen über die Fehler sowie die XML-Auszeichnungsfehler. Hinweis: Die Werksvorgabe lautet "Aus".

Menü "PDF"

Option	Funktion
Größe anpassen Ja Nein	Passt die Seite an das ausgewählte Papierformat an. Hinweis: Die Werksvorgabe lautet "No" (Nein).

Option	Funktion
Anmerkungen Nicht drucken Drucken	Druckt Anmerkungen in einer PDF-Datei. Hinweis: Die Werksvorgabe lautet "Nicht drucken".

Menü "PostScript"

Funktion	Funktion
PS-Fehler drucken Ein Aus	Druckt eine Seite mit der Definition des PostScript-Fehlers. Hinweis: Die Werksvorgabe lautet "Aus".
PS-Startmodus sperren Ein Aus	Deaktiviert die SysStart-Datei. Hinweis: Die Werksvorgabe lautet "Aus".
Schriftpriorität Resident Flash/Datenträger	Festlegen der Reihenfolge, in der Schriftarten gesucht werden. Hinweise: <ul style="list-style-type: none"> • Die Werksvorgabe lautet "Resident". • Dieses Menüelement ist nur verfügbar, wenn eine ordnungsgemäß funktionierende und formatierte Flash-Speicherkarte oder Druckerfestplatte installiert ist. • Die Flash-Speicherkarte bzw. die Druckerfestplatte darf nicht schreib- oder lese-/schreibgeschützt bzw. durch ein Kennwort geschützt sein. • Für die Job-Puffergröße muss ein anderer Wert als "100 %" eingestellt sein.

Menü "PCL-Emulation"

Option	Funktion
Schriftartquelle Resident Download Flash Alle	Gibt die Schriftarten an, die im Menü "Schriftartname" angezeigt werden. Hinweise: <ul style="list-style-type: none"> • Die Werksvorgabe lautet "Resident". "Resident" zeigt die werkseitigen Schriftarten an, die in den Arbeitsspeicher geladen wurden. • Mit der Option "Herunterladen" werden alle in den RAM geladenen Schriftarten angezeigt. • "Flash-Speicher" zeigt alle in der jeweiligen Option redisenten Schriftarten an. Die optionale Flash-Speicherkarte muss ordnungsgemäß formatiert sein und darf nicht lesegeschützt, schreibgeschützt oder kennwortgeschützt sein. • Mit der Option "Alle" werden alle für die einzelnen Optionen verfügbaren Schriftarten angezeigt.
Schriftartname Courier 10	Identifizieren einer bestimmten Schriftart und deren Speicherort. Hinweis: Die Werksvorgabe lautet "Courier 10". Mit "Courier 10" werden der Schriftartname, die Schrift-ID sowie der Speicherort im Drucker angezeigt. Die Abkürzungen für die Schriftartquelle sind R für Resident, F für Flash und D für Download.

Option	Funktion
Symbolsatz 10U PC-8 12U PC-850	Gibt den Symbolsatz für die einzelnen Schriftartnamen an. Hinweise: <ul style="list-style-type: none"> • Die Werksvorgabe in den USA lautet "10U PC-8". Die internationale Werksvorgabe lautet "12U PC-850". • Unter Zeichensatz versteht man einen Satz von alphabetischen und numerischen Zeichen, Interpunktionszeichen und Sonderzeichen. Symbolsätze unterstützen die verschiedenen Anforderungen für Texte in verschiedenen Sprachen oder für bestimmte Fachgebiete, wie z. B. mathematische Symbole für wissenschaftliche Texte. Es werden nur die unterstützten Symbolsätze angezeigt.
PCL-Emulation Konfig. Punktgröße 1.00–1008.00	Ändert die Punktgröße für skalierbare typografische Schriftarten. Hinweise: <ul style="list-style-type: none"> • Die Werksvorgabe lautet "12". • Mit der Punktgröße wird die Höhe der Zeichen der Schriftart angegeben. Ein Punkt entspricht etwa 0,014 Zoll. • Die Punktgröße kann in Schritten von 0,25-Punkt erhöht oder verringert werden.
PCL-Emulation Konfig. Teilung 0.08–100	Legt die Teilung der Schriftart für skalierbare Schriftarten mit einheitlichem Zeichenabstand fest. Hinweise: <ul style="list-style-type: none"> • Die Werksvorgabe lautet "10". • Die Teilung bezieht sich auf die Anzahl der Zeichen mit festem Abstand pro Zoll (cpi, characters per inch). • Die Teilung kann in Schritten von 0,01-cpi erhöht oder verringert werden. • Für nicht skalierbare Schriftarten mit einheitlichem Zeichenabstand wird die Teilung zwar auf dem Display angezeigt, kann aber nicht geändert werden.
PCL-Emulation Konfig. Ausrichtung Hochformat Querformat	Festlegen der Ausrichtung von Text und Grafiken auf der Seite. Hinweise: <ul style="list-style-type: none"> • Die Werksvorgabe lautet "Hochformat". Mit der Option "Hochformat" werden Text und Grafiken parallel zur kurzen Kante der Seite gedruckt. • Mit der Option "Querformat" werden Text und Grafiken parallel zur langen Kante der Seite gedruckt.
PCL-Emulation Konfig. Zeilen pro Seite 1–255	Gibt an, wie viele Zeilen auf den einzelnen Seiten gedruckt werden. Hinweise: <ul style="list-style-type: none"> • Die Werksvorgabe in den USA lautet "60". Die internationale Standardeinstellung lautet "64". • Der Drucker legt den Abstand zwischen den einzelnen Zeilen basierend auf den Einstellungen für "Zeilen pro Seite", "Papierformat" und "Ausrichtung" fest. Wählen Sie das gewünschte Papierformat und die gewünschte Ausrichtung, bevor Sie "Zeilen pro Seite" festlegen.

Option	Funktion
PCL-Emulation Konfig. A4-Breite 198 mm 203 mm	Legt fest, dass der Drucker auf Papier im A4-Format drucken soll. Hinweise: <ul style="list-style-type: none"> • Die Werksvorgabe lautet "198 mm". • Bei der Einstellung "203 mm" wird die Breite der Seite so eingestellt, dass 80 Zeichen mit einer Teilung von "10" gedruckt werden können.
PCL-Emulation Konfig. Auto WR nach ZV Ein Aus	Gibt an, ob der Drucker nach einem Steuerbefehl zum Zeilenvorschub automatisch einen Wagenrücklauf durchführen soll. Hinweis: Die Werksvorgabe lautet "Aus".
PCL-Emulation Konfig. Auto ZV nach WR Ein Aus	Gibt an, ob der Drucker nach einem Steuerbefehl zum Wagenrücklauf automatisch einen Zeilenvorschub durchführen soll. Hinweis: Die Werksvorgabe lautet "Aus".
Fachumkehrung Universalzuführung Zuordnung Aus Keine 0–199 Fach [x] Zuordnung Aus Keine 0–199 Man.Pap.-Zuordnung Aus Keine 0–199 Man. Briefumschlag-Zuordn. Aus Keine 0–199	Konfiguriert den Drucker für die Unterstützung von Druckersoftware oder Programmen, die andere Zuführungs- und Fachzuordnungen verwenden. Hinweise: <ul style="list-style-type: none"> • Die Werksvorgabe lautet "Aus". • "Keine" kann nicht ausgewählt werden. Diese Option wird nur angezeigt, wenn sie vom PCL 5-Interpreter ausgewählt wird. Der Befehl "Papierzuführung auswählen" wird ebenfalls ignoriert. • Mit einer Zahl zwischen 0 und 199 wird eine benutzerdefinierte Einstellung zugewiesen.
Fachumkehrung Werksvorgaben anzeigen Uni.Zuf. Vorgabe = 8 F1 Standard = 1 F2 Standard = 4 Fach 3 Vorgabe = 5 Fach 4 Vorgabe = 20 Fach 5 Vorgabe = 21 Stand. Umschlageinzug = 6 Std. manuelles Papier = 2 MBrf Vorgabe = 3	Anzeige der Werksvorgabe für jedes Fach bzw. jede Zuführung.

Option	Funktion
Fachumkehrung Standardeinstellungen wiederherstellen Ja Nein	Wiederherstellen der Werksvorgaben für alle Zuführungs- und Fachzuordnungen.

Menü "HTML"

Option	Funktion
Schriftartname Albertus MT Antique Olive Apple Chancery Arial MT Avant Garde Bodoni Bookman Chicago Clarendon Cooper Black Copperplate Coronet Courier Eurostile Garamond Geneva Gill Sans Goudy Helvetica Hoefler Text Intl CG Times Intl Courier Intl Univers Joanna MT Letter Gothic Lubalin Graph Marigold MonaLisa Recut Monaco New CenturySbk New York Optima Oxford Palatino StempelGaramond Taffy Times TimesNewRoman Univers Zapf Chancery NewSansMTCS NewSansMTCT New SansMTJA NewSansMTKO	Stellt die Standardschriftart für HTML-Dokumente ein. Hinweis: In HTML-Dokumenten, für die keine Schriftart festgelegt wurde, wird Times verwendet.

Option	Funktion
Schriftgröße 1-255 pt	Legt die Standardschriftgröße für HTML-Dokumente fest. Hinweise: <ul style="list-style-type: none"> • Die Werksvorgabe lautet "12 pt". • Die Schriftgröße kann in Schritten von 1-Punkt erhöht werden.
Skalieren 1-400%	Skaliert die Standardschriftart für HTML-Dokumente. Hinweise: <ul style="list-style-type: none"> • Die Werksvorgabe lautet "100 %". • Die Skalierung kann in Schritten von 1 % erhöht werden.

Option	Funktion
Ausrichtung Hochformat Querformat	Legt die Seitenausrichtung für HTML-Dokumente fest. Hinweis: Die Werksvorgabe lautet "Hochformat".
Randgröße 8-255 mm	Legt den Seitenrand für HTML-Dokumente fest. Hinweise: <ul style="list-style-type: none"> • Die Werksvorgabe lautet "19 mm". • Die Randgröße kann in Schritten von 1 mm erhöht werden.
Hintergrund Nicht drucken Drucken	Legt fest, ob Hintergründe in HTML-Dokumenten gedruckt werden sollen. Hinweis: Die Werksvorgabe lautet "Drucken".

Menü "Bild"

Option	Funktion
Automatisch anpassen Ein Aus	Wählt die optimalen Werte für Papierformat, Skalierung und Ausrichtung aus. Hinweis: Die Werksvorgabe lautet "Ein". Durch diese Einstellung werden die Skalierungs- und Ausrichtungseinstellungen für einige Bilder außer Kraft gesetzt.
Umkehren Ein Aus	Invertiert Schwarzweißbilder. Hinweise: <ul style="list-style-type: none"> • Die Werksvorgabe lautet "Aus". • Diese Einstellung kann bei GIF- oder JPEG-Grafiken nicht verwendet werden.
Skalierung Oben links verankern Beste Anpassung Mittig verankern Höhe/Breite anpassen Höhe anpassen Breite anpassen	Skaliert das Bild in Anpassung an das ausgewählte Papierformat. Hinweise: <ul style="list-style-type: none"> • Die Werksvorgabe lautet "Beste Anpassung". • Wenn die Option "Autom. anpassen" auf "Ein" gesetzt ist, wird als Skalierung automatisch "Beste Anpassung" festgelegt.
Ausrichtung Hochformat Querformat Umgekehrtes Hochformat Umgekehrtes Querformat	Legt die Bildausrichtung fest. Hinweis: Die Werksvorgabe lautet "Hochformat".

Hilfe (Menü)

Menüeintrag	Beschreibung
Alle Anleitungen drucken	Druckt alle Anleitungen.
Druckqualität	Enthält Informationen zum Lösen von Druckqualitätsproblemen.
Druckanleitung	Enthält Informationen zum Einlegen von Papier und anderen Spezialdruckmedien
Druckmedienanleitung	Enthält eine Liste mit Papierformaten, die in Fächern und Zuführungen unterstützt werden.

Menüeintrag	Beschreibung
Anleitung für Druckdefekte	Bietet eine Vorlage für die Bestimmung wiederholt auftretender Probleme mit schlechter Druckqualität und führt Einstellungen auf, mit denen die Druckqualität angepasst werden kann
Menüzuordnung	Enthält eine Liste der Bedienerkonsolenmenüs und Einstellungen.
Informationsanleitung	Enthält Tipps zum Ermitteln weiterer Informationen.
Verbindungsanleitung	Enthält Informationen zum Anschließen des Druckers als lokaler Drucker (USB) oder Netzwerkdrucker.
Umsetzungsanleitung	Enthält Anweisungen zum sicheren Umsetzen des Druckers.
Verbrauchsmaterialanleitung	Bietet Informationen zum Bestellen von Zubehör

Geld sparen und die Umwelt schützen

Einsparen von Papier und Toner

Untersuchungen haben gezeigt, dass 80 % der CO₂-Bilanz eines Druckers auf den Papierverbrauch zurückzuführen sind. Die können die CO₂-Bilanz erheblich reduzieren, indem Sie Recycling-Papier verwenden und beispielsweise beide Seiten des Papiers bedrucken oder mehrere Seiten eines Dokuments auf ein einziges Blatt Papier drucken.

Weitere Informationen dazu, wie Sie durch eine einzige Druckereinstellung Papier und Energie sparen können, finden Sie unter "[Verwenden des Eco-Mode](#)" auf Seite 63 für das Modell M1145 oder "[Verwenden des Eco-Mode](#)" auf Seite 104 für das Modell M3150.

Verwenden von Recyclingpapier

Als Unternehmen, das sich seiner Verantwortung gegenüber der Umwelt bewusst ist, unterstützt Lexmark die Verwendung von Recyclingpapier, das speziell für Laserdrucker hergestellt wird. Informationen darüber, welches Recyclingpapier für Ihren Drucker geeignet ist, finden Sie unter "[Verwenden von Recyclingpapier und anderen Papieren](#)" auf Seite 117.

Einsparen von Verbrauchsmaterial

- Beidseitiges Bedrucken von Papier.
Hinweis: Beidseitiges Drucken ist die Standardeinstellung im Druckertreiber.
- Drucken Sie mehrere Seiten auf einem Blatt Papier.
- Nutzen Sie die Preview-Funktion, um vor dem Drucken zu sehen, wie das Dokument aussieht.
- Drucken Sie zunächst eine Kopie des Dokuments, und prüfen Sie, ob Inhalt und Format korrekt sind.

Recycling-Papier

Lexmark bietet Rücknahmeprogramme und die Umwelt schützende Recyclingprogramme an. Weitere Informationen unter:

- im Kapitel "Hinweise"
- im Abschnitt "Environmental Sustainability" auf der Lexmark Website unter www.lexmark.com/environment
- im Lexmark Recyclingprogramm unter www.lexmark.com/recycle

Recycling von Lexmark Produkten

So geben Sie Produkte zum Recycling an Lexmark zurück:

- 1 Besuchen Sie www.lexmark.com/recycle.
- 2 Wählen Sie das Gerät, das Sie entsorgen wollen, aus.

Hinweis: Druckerverbrauchsmaterialien und Druckerhardware, die nicht vom Lexmark Druckkassetten-Rückführungs- und Entsorgungsprogramm abgedeckt sind, können durch das örtliche Recyclingcenter wiederverwertet werden.

Recycling der Verpackung von Lexmark

Ziel von Lexmark ist es, die Verpackung zu minimieren. Weniger Verpackung bedeutet, dass Lexmark Drucker auf dem effektivsten und umweltfreundlichsten Weg transportiert werden und weniger Verpackung entsorgt werden muss. Dies führt zu einer Reduzierung des Treibhauseffekts, zu größeren Energieeinsparungen und zum Schutz der natürlichen Ressourcen.

Dort, wo Einrichtungen zum Recycling von Wellpappe vorhanden sind, sind die von Lexmark verwendeten Kartons vollständig recycelbar. Unter Umständen sind in Ihrer Region diese Einrichtungen nicht vorhanden.

Dort, wo Einrichtungen zum Recycling von Schaum vorhanden sind, wird Schaum in den von Lexmark verwendeten Verpackungen eingesetzt. Unter Umständen sind in Ihrer Region diese Einrichtungen nicht vorhanden.

Wenn Sie eine Kassette an Lexmark zurückgeben möchten, können Sie die Verpackung verwenden, in der die Kassette geliefert wurde. Lexmark recycelt dann diese Verpackung.

Rückgabe von Lexmark Kassetten zur Wiederverwendung oder zum Recycling

Mit dem Lexmark Druckkassetten-Rückführungsprogramm können Sie gebrauchte Kassetten kostenlos an Lexmark zur Wiederverwendung oder Wiederverwertung zurückgeben. Alle leeren an Lexmark zurückgegebenen Kassetten werden entweder wieder verwendet oder für das Recycling zerlegt. Die Verpackungen zur Rückgabe der Kassetten werden ebenfalls recycelt.

Um Lexmark Kassetten zur Wiederverwendung oder zum Recycling zurückzugeben, gehen Sie wie folgt vor:

- 1 Besuchen Sie www.lexmark.com/recycle.
- 2 Wählen Sie das Gerät, das Sie entsorgen wollen, aus.

Wartung des Druckers

Warnung—Mögliche Schäden: Falls der Drucker nicht ordnungsgemäß gewartet bzw. Teile und Verbrauchsmaterialien nicht ausgetauscht werden, kann das Gerät beschädigt werden.

Reinigen des Druckers

 **VORSICHT – STROMSCHLAGGEFAHR:** Um das Risiko eines elektrischen Schlags beim Reinigen des Druckergehäuses zu vermeiden, ziehen Sie das Netzkabel aus der Steckdose, und ziehen Sie alle Kabel vom Drucker ab, bevor Sie fortfahren.

Hinweise:

- Führen Sie diese Aufgabe alle paar Monate durch.
 - Die Gewährleistung für den Drucker schließt Schäden aus, die durch eine unsachgemäße Behandlung des Druckers verursacht werden.
- 1** Schalten Sie den Drucker aus, und ziehen Sie das Netzkabel aus der Steckdose.
 - 2** Entfernen Sie das Papier aus der Standardablage und der Universalzuführung.
 - 3** Entfernen Sie Staub, Flusen und Papierteile am Drucker mit Hilfe einer weichen Bürste oder eines Staubsaugers.
 - 4** Wischen Sie die Außenseite des Druckers mit einem feuchten, weichen, fusselfreien Tuch ab.

Hinweise:

- Verwenden Sie keine Reinigungsmittel, da diese die Oberfläche des Druckers beschädigen können.
 - Stellen Sie sicher, dass alle Bereiche des Druckers nach der Reinigung trocken sind.
- 5** Schließen Sie das Netzkabel an die Steckdose an und schalten Sie den Drucker ein.

 **VORSICHT – MÖGLICHE VERLETZUNGSGEFAHR** Um Feuer- und Stromschlaggefahr zu vermeiden, schließen Sie das Netzkabel direkt an eine ordnungsgemäß geerdete Steckdose an, die sich in der Nähe des Geräts befindet und leicht zugänglich ist.

Bestellen von Verbrauchsmaterial

In den USA erhalten Sie unter der Nummer 1-800-539-6275 Informationen zu autorisierten Händlern für Lexmark Verbrauchsmaterial in Ihrer Nähe. Hinweise für andere Länder oder Regionen finden Sie auf der Lexmark Website unter www.lexmark.com. Sie können sich auch an den Fachhändler wenden, bei dem Sie den Drucker erworben haben.

Verwenden von Originalzubehör und -verbrauchsmaterialien von Lexmark

Eine optimale Funktionsweise Ihres Lexmark Druckers kann nur mit Originalverbrauchsmaterialien und Originalteilen von Lexmark gewährleistet werden. Die Verwendung von Verbrauchsmaterialien oder Teilen von Drittanbietern könnte die Leistung, Zuverlässigkeit oder Lebensdauer des Druckers und seiner Bildkomponenten beeinträchtigen. Die Verwendung von Verbrauchsmaterialien oder Teilen von Drittanbietern kann sich auf die Garantie auswirken. Schäden, die durch die Verwendung von Verbrauchsmaterialien oder Teilen von Drittanbietern entstanden sind, werden nicht durch die Garantie abgedeckt. Sämtliche Lebensdauerindikatoren sind darauf ausgerichtet, dass Verbrauchsmaterialien und Teile von Lexmark verwendet werden. Werden Verbrauchsmaterialien oder Teile von Drittanbietern verwendet, kann dies zu unvorhersehbaren Ergebnissen führen. Werden Bildkomponenten länger als vorgesehen verwendet, können der Lexmark Drucker oder entsprechende Komponenten dadurch beschädigt werden.

Bestellen von Tonerkassetten

Hinweise:

- Die geschätzte Kassettenkapazität basiert auf einer Deckung von ca. 5 % pro Seite.
- Eine sehr geringe Deckung über einen längeren Zeitraum kann sich negativ auf die tatsächliche Kapazität auswirken.

Teilebezeichnung	Teilenummer
Tonerkassette mit extra hoher Kapazität	24B6035

Bestellen einer Belichtungseinheit

Eine sehr geringe Deckung über einen längeren Zeitraum kann dazu führen, dass Teile der Belichtungseinheit ausfallen, bevor der Toner aus der Tonerkassette aufgebraucht ist.

Weitere Informationen zum Austauschen der Belichtungseinheit finden Sie in der mitgelieferten Kurzanleitung.

Teilebezeichnung	Teilenummer
Belichtungseinheit	24B6040

Bestellen eines Wartungskits

Hinweise:

- Werden bestimmte Papiersorten verwendet, muss das Wartungskit unter Umständen häufiger ausgetauscht werden.
- Trenn-, Fixier- und Transferrolle sowie Einzugsrolleneinheit und Umlenkeinheit befinden sich alle im Wartungskit und können bei Bedarf einzeln bestellt und ausgetauscht werden.

- Wenden Sie sich an den zuständigen Kundendienstvertreter, wenn Sie das Wartungskit austauschen möchten.

Druckermodell	Teilenummer
M1145dn (100v)	40X8439*
M3150de (100v)	40X8441*
M1145dn (110v)	40X8281
M3150de (110v)	40X8434
M1145dn (220v)	40X8282
M3150de (220v)	40X8436

* Dieses Kit ist nur in Japan verfügbar.

Geschätzte Anzahl verbleibender Seiten

Die geschätzte Anzahl der verbleibenden Seiten basiert auf dem Druckverlauf der letzten Zeit. Die Genauigkeit kann erheblich variieren und hängt von zahlreichen Faktoren ab, wie dem tatsächlichen Inhalt der Dokumente, den Einstellungen für die Druckqualität und anderen Druckereinstellungen.

Die Genauigkeit für die geschätzte Anzahl der verbleibenden Seiten kann abnehmen, wenn der tatsächliche Druckverbrauch sich vom Druckverbrauch im Druckverlauf unterscheidet. Berücksichtigen Sie die schwankende Genauigkeit, bevor Sie Verbrauchsmaterial auf Basis der Schätzwerte erwerben oder austauschen. Bis ein angemessener Druckverlauf auf dem Drucker zur Verfügung steht, basiert die geschätzte Kassettenkapazität auf ca. 5 % Deckung pro Seite.

Aufbewahren von Verbrauchsmaterial

Bewahren Sie das Druckerverbrauchsmaterial an einem kühlen und sauberen Ort auf. Bewahren Sie Verbrauchsmaterial bis zur Verwendung mit der richtigen Seite nach oben in der Originalverpackung auf.

Folgendes ist bei der Aufbewahrung von Verbrauchsmaterial zu vermeiden:

- Direkte Sonneneinstrahlung
- Temperaturen über 35 °C
- Hohe Luftfeuchtigkeit (über 80 %)
- Hoher Salzgehalt in der Luft
- Auftreten ätzender Gase
- Extrem staubige Umgebungen

Austauschen von Verbrauchsmaterial

Austauschen der Druckkassette

- 1 Drücken Sie auf den Knopf an der rechten Seite des Druckers und öffnen Sie die vordere Klappe.

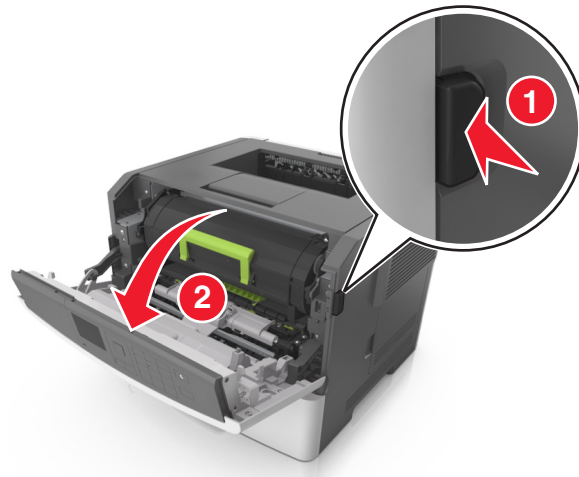

- 2 Ziehen Sie die Tonerkassette am Griff heraus.



- 3 Nehmen Sie die Tonerkassette aus der Verpackung und entfernen Sie das gesamte Verpackungsmaterial.
- 4 Schütteln Sie die neue Kassette hin und her, um den Toner gleichmäßig zu verteilen.

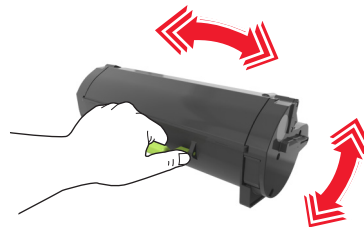

- 5 Setzen Sie die Tonerkassette in den Drucker ein, indem Sie die seitlichen Führungen der Kassette auf die Pfeile an den seitlichen Führungen im Drucker ausrichten.

Warnung—Mögliche Schäden: Setzen Sie die Belichtungseinheit nicht länger als zehn Minuten direktem Licht aus. Wird sie dem Licht zu lange ausgesetzt, kann dies zu Problemen bei der Druckqualität führen.

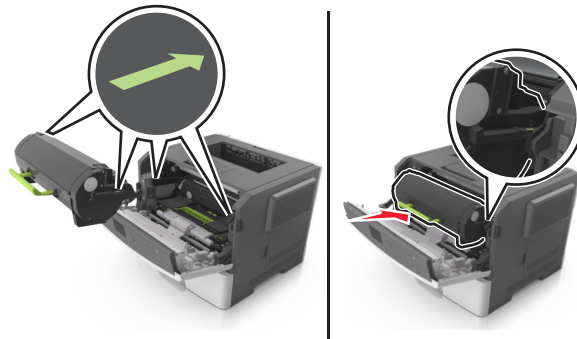

6 Schließen Sie die vordere Klappe.

Austauschen der Belichtungseinheit

1 Drücken Sie auf den Knopf an der rechten Seite des Druckers und öffnen Sie die vordere Klappe.

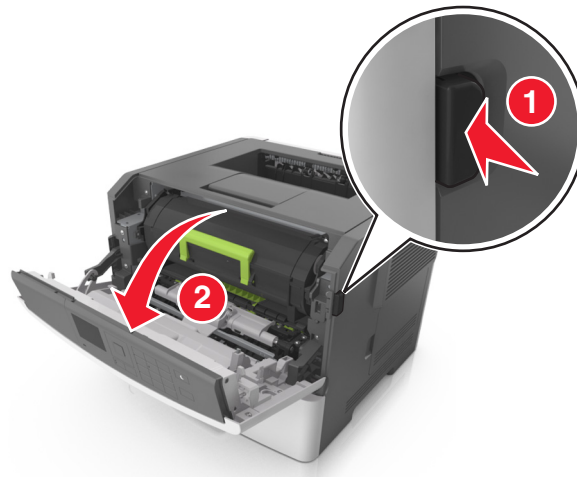

2 Ziehen Sie die Tonerkassette am Griff heraus.



- 3** Heben Sie den grünen Hebel an und ziehen Sie dann die Belichtungseinheit vollständig aus dem Drucker heraus.

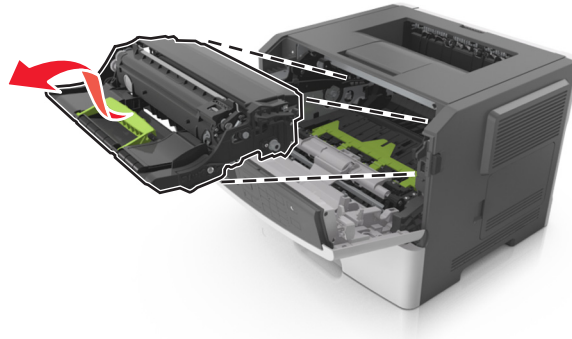

- 4** Nehmen Sie die neue Belichtungseinheit aus der Verpackung und schütteln Sie sie hin und her.

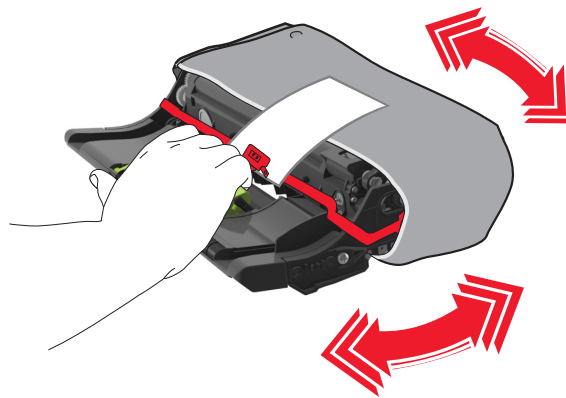

- 5** Entfernen Sie das gesamte Verpackungsmaterial von der Belichtungseinheit.

Warnung—Mögliche Schäden: Setzen Sie die Belichtungseinheit nicht länger als zehn Minuten direktem Licht aus. Wird sie dem Licht zu lange ausgesetzt, kann dies zu Problemen bei der Druckqualität führen.

Warnung—Mögliche Schäden: Berühren Sie nicht die Fotoleitertrommel. Dies kann Auswirkungen auf die Druckqualität zukünftiger Aufträge haben.

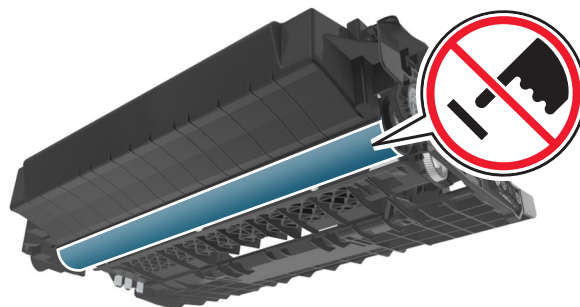

- 6 Setzen Sie die Belichtungseinheit in den Drucker ein, indem Sie die Pfeile an den seitlichen Führungen der Belichtungseinheit auf die Pfeile an den seitlichen Führungen im Drucker ausrichten.

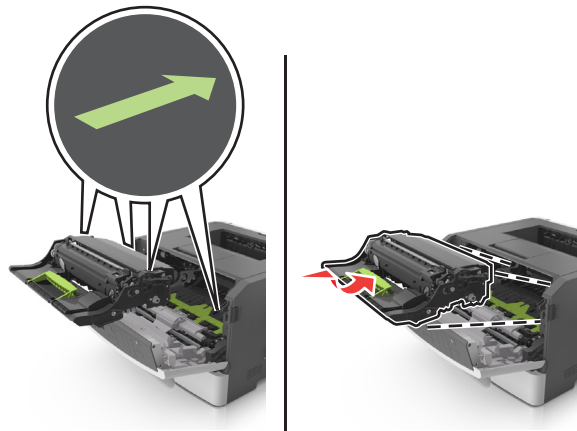

- 7 Setzen Sie die Tonerkassette in den Drucker ein, indem Sie die seitlichen Führungen der Kassette auf die Pfeile an den seitlichen Führungen im Drucker ausrichten.

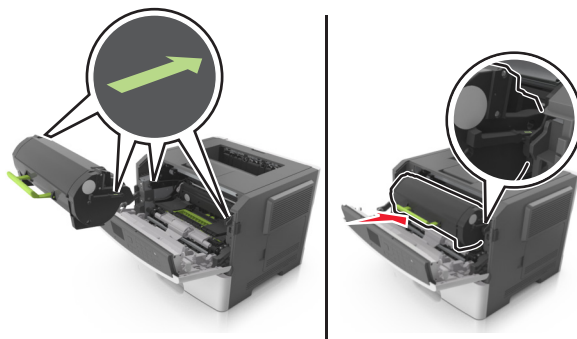

- 8 Schließen Sie die vordere Klappe.

Umstellen des Druckers

Vor dem Umsetzen des Druckers

⚠ VORSICHT – MÖGLICHE VERLETZUNGSGEFAHR Befolgen Sie vor dem Umsetzen des Druckers diese Anweisungen, um Verletzungen vorzubeugen und Schäden am Drucker zu vermeiden:

- Schalten Sie den Drucker über den Netzschalter aus und ziehen Sie den Netzstecker aus der Steckdose.
- Ziehen Sie vor dem Umsetzen des Druckers alle Kabel vom Drucker ab.

- Wenn ein optionales Fach eingesetzt ist, nehmen Sie es aus dem Drucker heraus. Um das optionale Fach zu entfernen, schieben Sie die Entriegelung auf der rechten Seite des Fachs zur Fachvorderseite, bis sie *hörbar* einrastet.



- Fassen Sie in die seitlichen Griffmulden, um den Drucker anzuheben.
- Halten Sie den Drucker beim Absetzen so, dass sich Ihre Finger nicht unter dem Drucker befinden.
- Vergewissern Sie sich, dass um den Drucker herum ausreichend Platz vorhanden ist, bevor Sie ihn aufstellen.

Verwenden Sie ausschließlich das diesem Produkt beiliegende Netzkabel bzw. ein durch den Hersteller zugelassenes Ersatzkabel.

Warnung—Mögliche Schäden: Die Gewährleistung für den Drucker schließt Schäden aus, die durch unsachgemäßes Umsetzen des Druckers verursacht werden.

Umsetzen des Druckers an einen anderen Standort

Befolgen Sie folgenden Vorsichtsmaßnahmen, um den Drucker und die Hardwareoptionen sicher umzusetzen:

- Wenn Sie zum Umsetzen des Druckers einen Transportwagen verwenden, muss dieser auf seiner Oberfläche die gesamte Standfläche des Druckers tragen können.
- Beim Umsetzen der Hardwareoptionen mit einem Transportwagen muss dieser auf seiner Oberfläche die Hardwareoptionen in der gesamten Abmessung tragen können.
- Achten Sie darauf, dass der Drucker in einer waagerechten Position bleibt.
- Vermeiden Sie heftige Erschütterungen.

Versenden des Druckers

Verwenden Sie zum Versenden des Druckers das Originalverpackungsmaterial, oder besorgen Sie sich eine entsprechende Versandverpackung von Ihrem Händler.

Beseitigen von Staus

Durch sorgfältige Auswahl von Papier und Spezialdruckmedien und das korrekte Einlegen dieser Medien können die meisten Staus bereits vermieden werden. Kommt es zu einem Papierstau, befolgen Sie die in diesem Kapitel erläuterten Schritte.

Warnung—Mögliche Schäden: Verwenden Sie nie ein Werkzeug zum Beseitigen eines Papierstaus. Dadurch könnte die Fixierstation dauerhaft beschädigt werden.

Vermeiden von Papierstaus

Richtiges Einlegen von Papier

- Stellen Sie sicher, dass das Papier flach im Fach liegt und nicht gebogen ist.

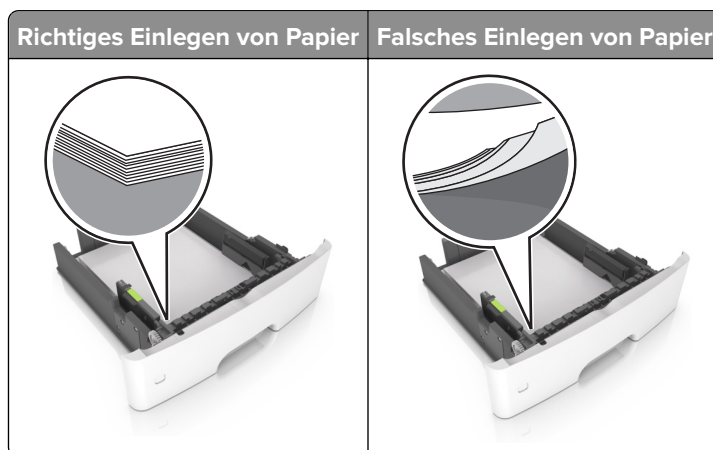

- Legen Sie kein Papier in ein Fach ein oder entfernen Sie welches, während der Drucker einen Druckauftrag ausführt.
- Legen Sie nicht zu viel Papier ein. Stellen Sie sicher, dass die Stapelhöhe die Markierung für die maximale Füllhöhe nicht überschreitet.

- Schieben Sie das Papier nicht in das Fach. Legen Sie das Papier wie in der Abbildung gezeigt ein.

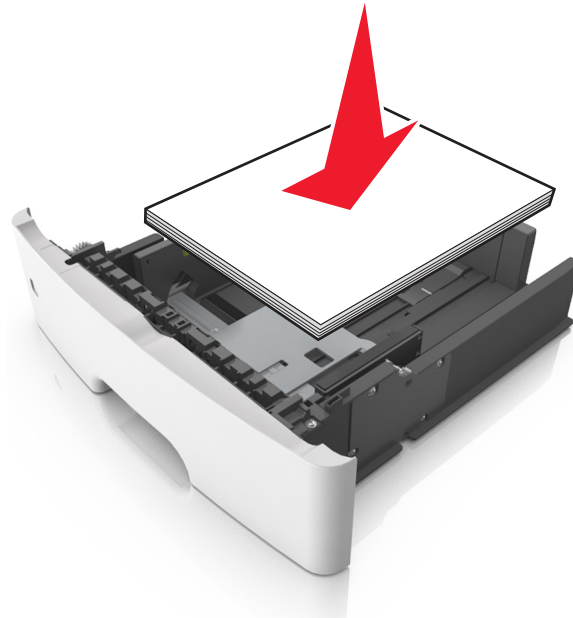

- Stellen Sie sicher, dass die Papierführungen richtig positioniert sind und nicht fest am Papier oder den Briefumschlägen anliegen.
- Schieben Sie das Fach fest in den Drucker ein, nachdem Sie Papier eingelegt haben.

Verwenden von empfohlenem Papier

- Verwenden Sie nur empfohlenes Papier bzw. empfohlene Spezialdruckmedien.
- Legen Sie kein Papier ein, das Knitterspuren oder Falten aufweist bzw. feucht oder gewellt ist.
- Biegen Sie das Papier vor dem Einlegen in beide Richtungen, fächern Sie es auf, und gleichen Sie die Kanten an.

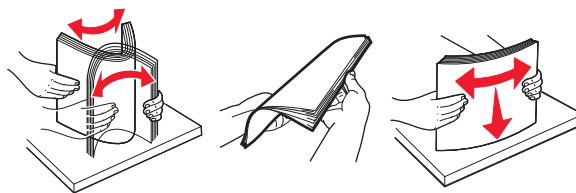

- Verwenden Sie kein Papier, das manuell zugeschnitten wurde.
- Legen Sie keine unterschiedlichen Papierformate, -gewichte oder -sorten in ein Fach ein.
- Stellen Sie sicher, dass Papierformat und -sorte auf dem Computer oder Druckerbedienfeld richtig eingestellt wurden.
- Lagern Sie das Papier entsprechend den Empfehlungen des Herstellers.

Erkennen von Papierstaubereichen

Hinweise:

- Wenn "Stauassistent" auf "Ein" gesetzt ist, werden leere Seiten oder teilweise bedruckte Seiten automatisch nach dem Entfernen einer gestauten Seite vom Drucker ausgegeben. Überprüfen Sie Ihre gedruckte Ausgabe auf leere Seiten.
- Wenn "Nach Stau weiter" auf "Ein" oder "Auto" gesetzt ist, druckt der Drucker gestaute Seiten neu.

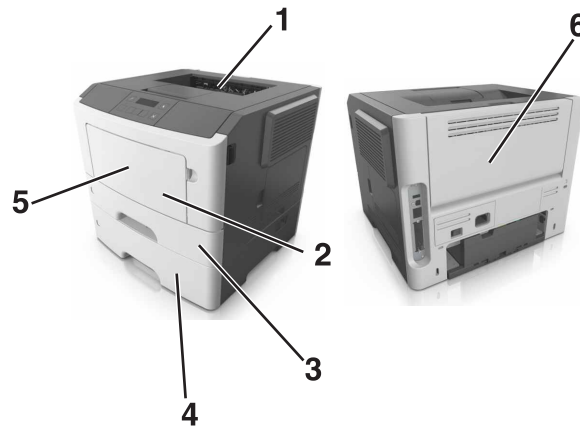

	Papierstaubereich
1	Standardablage
2	Universalzuführung
3	Fach 1
4	Fach [x]
5	Vordere Klappe
6	Hintere Klappe

Papierstau in der vorderen Klappe

⚠ VORSICHT – HEISSE OBERFLÄCHE: Das Innere des Druckers kann sehr heiß sein. Vermeiden Sie Verletzungen, indem Sie heiße Komponenten stets abkühlen lassen, bevor Sie ihre Oberfläche berühren.

1 Öffnen Sie die vordere Klappe.

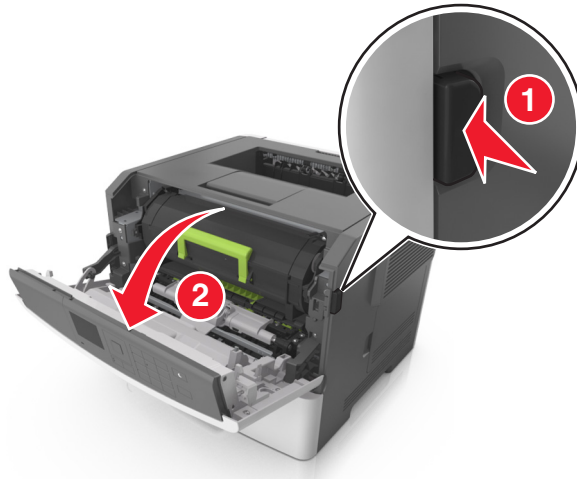

2 Nehmen Sie die Tonerkassette heraus.



3 Entfernen Sie die Belichtungseinheit.

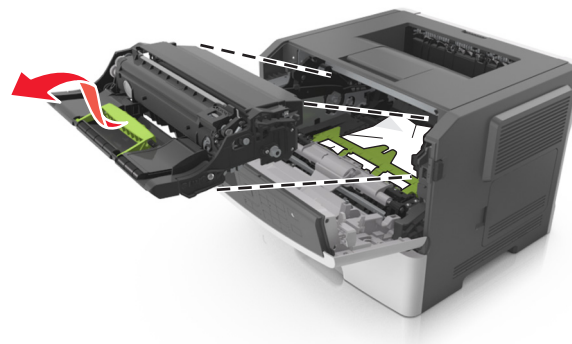

Warnung—Mögliche Schäden: Setzen Sie den Fotoleiter nicht länger als zehn Minuten direktem Licht aus. Wenn es zu lange dem Licht ausgesetzt ist, kann dies zu Problemen mit der Druckqualität führen.

Warnung—Mögliche Schäden: Berühren Sie nicht die glänzende Fotoleitertrommel unter der Belichtungseinheit. Dies kann Auswirkungen auf die Qualität zukünftiger Aufträge haben.

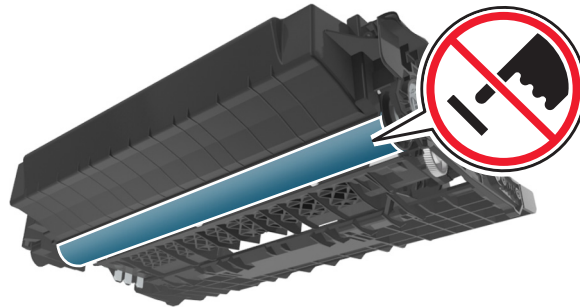

4 Entfernen Sie das gestaute Papier.

Hinweis: Stellen Sie sicher, dass alle Papierteile entfernt werden.

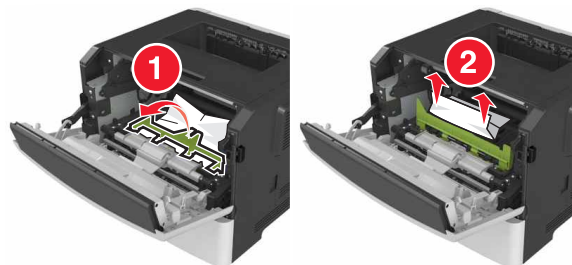

5 Setzen Sie die Belichtungseinheit ein.

Hinweis: Achten Sie auf die Pfeile innen im Drucker.

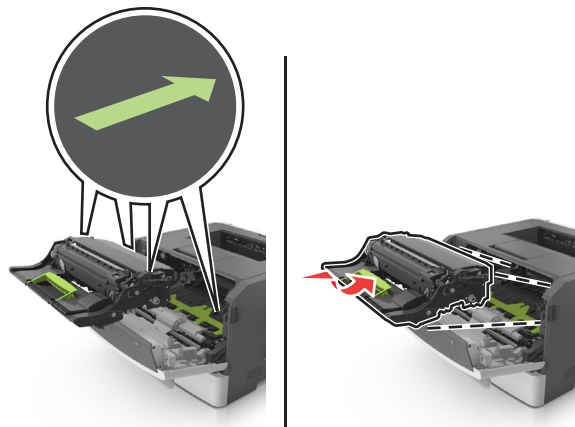

- 6 Setzen Sie die Tonerkassette ein.

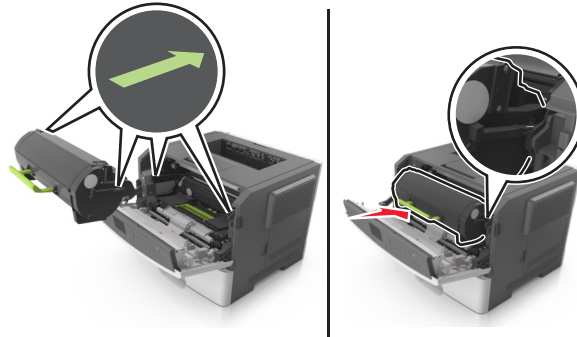

- 7 Schließen Sie die vordere Klappe.

- 8 Drücken Sie gegebenenfalls auf dem Druckerbedienfeld .

Papierstau in der hinteren Klappe

- 1 Öffnen Sie die hintere Klappe.

 **VORSICHT – HEISSE OBERFLÄCHE:** Das Innere des Druckers kann sehr heiß sein. Vermeiden Sie Verletzungen, indem Sie heiße Komponenten stets abkühlen lassen, bevor Sie ihre Oberfläche berühren.

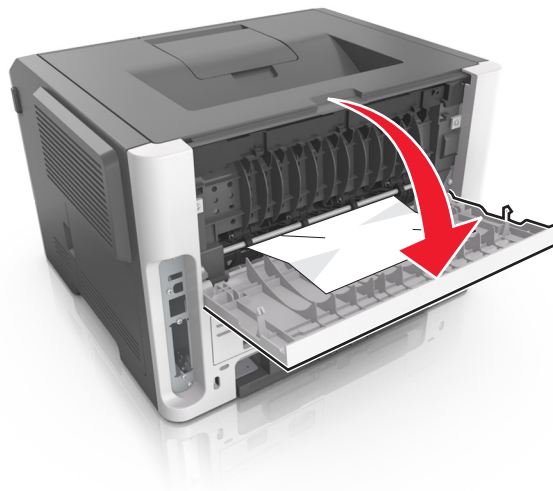

- 2 Entfernen Sie das gestaute Papier.

Hinweis: Stellen Sie sicher, dass alle Papierteile entfernt werden.

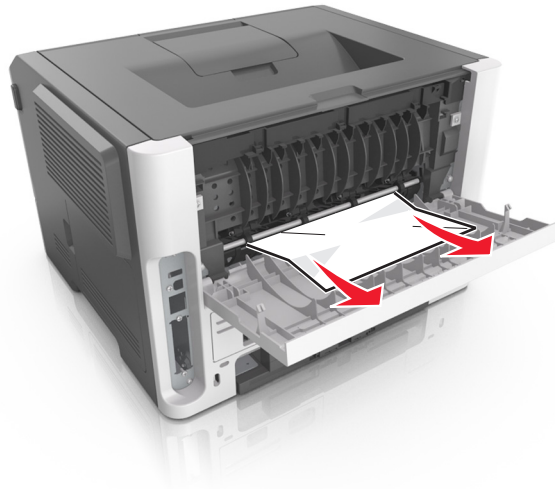

3 Schließen Sie die hintere Klappe.

4 Drücken Sie gegebenenfalls auf dem Druckerbedienfeld **OK**.

Papierstau im Standardfach

1 Entfernen Sie das gestaute Papier.

Hinweis: Stellen Sie sicher, dass alle Papierteile entfernt werden.



2 Drücken Sie gegebenenfalls auf dem Druckerbedienfeld **OK**.

Papierstau in der Duplexeinheit

- 1 Ziehen Sie das Fach heraus.

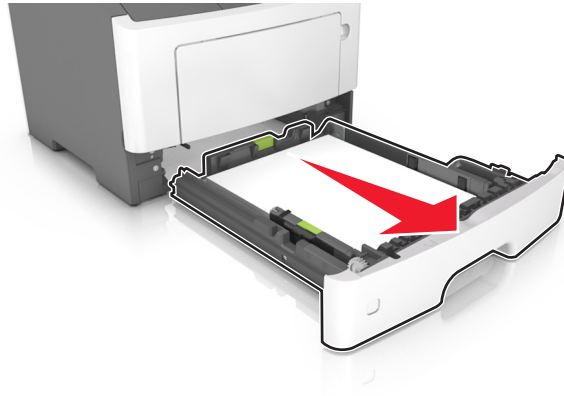

- 2 Entfernen Sie das gestaute Papier.

Hinweis: Stellen Sie sicher, dass alle Papierteile entfernt werden.



- 3 Schieben Sie das Fach in den Drucker.

Papierstau in Fächern

- 1 Ziehen Sie das Fach heraus.

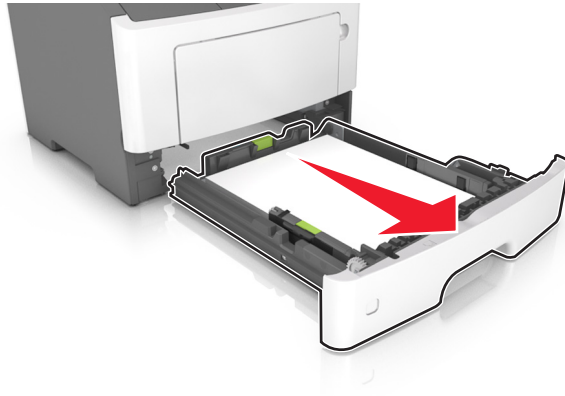

- 2 Entfernen Sie das gestaute Papier.

Hinweis: Stellen Sie sicher, dass alle Papierteile entfernt werden.

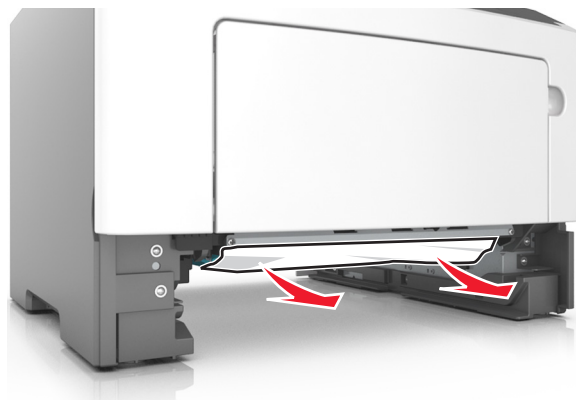

- 3 Schieben Sie das Fach in den Drucker.

- 4 Drücken Sie gegebenenfalls auf dem Druckerbedienfeld .

Papierstau in der Universalzuführung

- 1 Entnehmen Sie das Papier aus der Universalzuführung.

- 2 Entfernen Sie das gestaute Papier.

Hinweis: Stellen Sie sicher, dass alle Papierteile entfernt werden.



- 3** Biegen Sie das Papier vor dem Einlegen in beide Richtungen, fächern Sie es auf, und gleichen Sie die Kanten an.

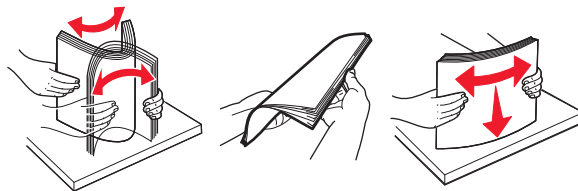

- 4** Legen Sie wieder Normalpapier ein und passen Sie die Papierführung an.

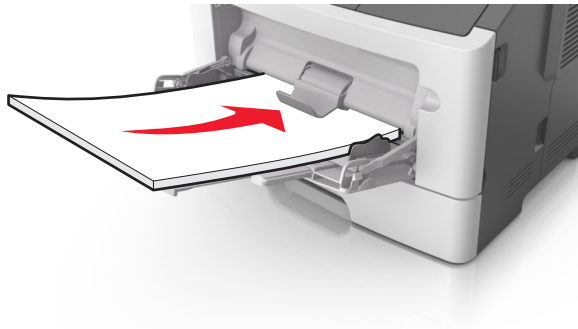

- 5** Drücken Sie gegebenenfalls auf dem Druckerbedienfeld **OK**.

Fehlerbehebung

Bedeutung der Drucker Meldungen

Kassette, falsche Belichtungseinheit [41.xy]

- 1 Überprüfen Sie, ob Tonerkassette und Fotoleiter von Lexmark autorisiertes Verbrauchsmaterial des Typs *MICR* (Magnetic Ink Character Recognition) oder Nicht-*MICR* sind.
- 2 Tauschen Sie die Tonerkassette oder den Fotoleiter aus, damit es sich bei beiden um von Lexmark autorisiertes Verbrauchsmaterial des Typs *MICR* oder Nicht-*MICR* handelt.

Hinweise:

- Eine Liste der unterstützten Verbrauchsmaterialien finden Sie im Abschnitt "Bestellen von Verbrauchsmaterialien" des *Benutzerhandbuchs* oder unter www.lexmark.com.
- Weitere Informationen zu *MICR* erhalten Sie unter www.lexmark.com.

Bald wenig Toner [88.xy]

Wählen Sie gegebenenfalls auf dem Bedienfeld des Druckers **Fortfahren** aus, um die Meldung zu löschen und den Druckvorgang fortzusetzen. Drücken Sie bei Druckermodellen ohne Touchscreen zur

Bestätigung .

Wenig Toner [88.xy]

Möglicherweise müssen Sie eine Tonerkassette bestellen. Wählen Sie gegebenenfalls auf dem Bedienfeld des Druckers **Fortfahren** aus, um die Meldung zu löschen und den Druckvorgang fortzusetzen. Drücken

Sie bei Druckermodellen ohne Touchscreen zur Bestätigung .

Sehr wenig Toner, noch etwa [x] Seiten [88.xy]

Die Tonerkassette muss möglicherweise sehr bald ausgetauscht werden. Weitere Informationen finden Sie im Abschnitt "Austauschen von Verbrauchsmaterial" im *Benutzerhandbuch*.

Wählen Sie gegebenenfalls auf dem Bedienfeld des Druckers **Fortfahren** aus, um die Meldung zu löschen

und den Druckvorgang fortzusetzen. Drücken Sie bei Druckermodellen ohne Touchscreen , um den Befehl zu bestätigen.

[Papiereinzug] ändern auf [Name der Benutzersorte], [Ausrichtung] einlegen

Probieren Sie eine oder mehrere der folgenden Methoden:

- Legen Sie das richtige Papierformat und die richtige Papiersorte in das Fach ein und drücken Sie  auf dem Bedienfeld.
Hinweis: Stellen Sie sicher, dass die Einstellungen für Papierformat und Papiersorte im Menü "Papier" auf dem Bedienfeld festgelegt wurden.
- Wählen Sie **Aktuelle Einstellung verwenden [Papiereinzug]** auf dem Bedienfeld, um die Meldung zu löschen und den Druckvorgang mit dem aktuellen Papierformat und der aktuellen Papiersorte fortzusetzen.
- Brechen Sie den Druckauftrag ab.

[Papiereinzug] ändern auf [benutzerdefinierte Zeichenfolge], [Ausrichtung] einlegen

Probieren Sie eine oder mehrere der folgenden Methoden:

- Legen Sie das richtige Papierformat und die richtige Papiersorte in das Fach ein und drücken Sie  auf dem Bedienfeld.
Hinweis: Stellen Sie sicher, dass die Einstellungen für Papierformat und Papiersorte im Menü "Papier" auf dem Bedienfeld festgelegt wurden.
- Wählen Sie **Aktuelle Einstellung verwenden [Papiereinzug]** auf dem Bedienfeld, um die Meldung zu löschen und den Druckvorgang mit dem aktuellen Papierformat und der aktuellen Papiersorte fortzusetzen.
- Brechen Sie den Druckauftrag ab.

[Papiereinzug] ändern auf [Papierformat], [Ausrichtung] einlegen

Probieren Sie eine oder mehrere der folgenden Methoden:

- Legen Sie das richtige Papierformat und die richtige Papiersorte in das Fach ein und drücken Sie  auf dem Bedienfeld.
Hinweis: Stellen Sie sicher, dass die Einstellungen für Papierformat und Papiersorte im Menü "Papier" auf dem Bedienfeld festgelegt wurden.
- Wählen Sie **Aktuelle Einstellung verwenden [Papiereinzug]** auf dem Bedienfeld, um die Meldung zu löschen und den Druckvorgang mit dem aktuellen Papierformat und der aktuellen Papiersorte fortzusetzen.
- Brechen Sie den Druckauftrag ab.

[Papiereinzug] ändern in [Papiersorte] [Papierformat], [Ausrichtung] einlegen

Probieren Sie eine oder mehrere der folgenden Methoden:



- Legen Sie das richtige Papierformat und die richtige Papiersorte in das Fach ein und drücken Sie  auf dem Bedienfeld.
Hinweis: Stellen Sie sicher, dass die Einstellungen für Papierformat und Papiersorte im Menü "Papier" auf dem Bedienfeld festgelegt wurden.
- Wählen Sie **Aktuelle Einstellung verwenden [Papiereinzug]** auf dem Bedienfeld, um die Meldung zu löschen und den Druckvorgang mit dem aktuellen Papierformat und der aktuellen Papiersorte fortzusetzen.
- Brechen Sie den Druckauftrag ab.

Vordere Klappe schl.

Schließen Sie die vordere Druckerklappe.

Komplexe Seite, einige Daten wurden u. U. nicht gedruckt [39]

Probieren Sie eine oder mehrere der folgenden Methoden:

- Wählen Sie auf dem Bedienfeld des Druckers die Option **Fortfahren** aus, um die Meldung zu löschen und den Druckvorgang fortzusetzen. Drücken Sie bei Druckermodellen ohne Touchscreen zur Bestätigung .
- Brechen Sie den aktuellen Druckauftrag ab. Drücken Sie bei Druckermodellen ohne Touchscreen zur Bestätigung .
- Installieren Sie zusätzlichen Druckerspeicher.

Konfigurationsänderung, einige angehaltene Jobs wurden nicht wiederhergestellt [57]

Angehaltene Aufträge wurden für ungültig erklärt, weil am Drucker eine der folgenden Änderungen vorgenommen wurde:

- Die Firmware des Druckers wurde aktualisiert.
- Das Fach für den Druckauftrag wurde entfernt.
- Der Druckauftrag wird von einem Flash-Laufwerk gesendet, das nicht mehr an den USB-Anschluss angeschlossen ist.
- Die Druckerfestplatte enthält Druckaufträge, die gespeichert wurden, als sich die Festplatte in einem anderen Druckermodell befand.

Wählen Sie auf dem Druckerbedienfeld **Fortfahren**, um die Meldung zu löschen. Drücken Sie bei Druckermodellen ohne Touchscreen , um den Befehl zu bestätigen.

Beschädigter Flash-Speicher gefunden [51]

Probieren Sie eine oder mehrere der folgenden Methoden:

- Tauschen Sie die beschädigte Flash-Speicherkarte aus.
- Wählen Sie auf dem Bedienfeld des Druckers **Fortfahren** aus, um die Meldung zu ignorieren und den Druckvorgang fortzusetzen. Drücken Sie bei Druckermodellen ohne Touchscreen zur Bestätigung

.

- Brechen Sie den aktuellen Druckauftrag ab.

Fehler beim Lesen des USB-Laufwerks. USB entfernen.

Es wurde ein nicht unterstütztes USB-Gerät eingesetzt. Nehmen Sie das USB-Gerät heraus, und setzen Sie ein unterstütztes Gerät ein.

Fehler beim Lesen des USB-Hubs. Entfernen Sie den Hub.

Es wurde ein nicht unterstützter USB-Hub eingesetzt. Nehmen Sie den USB-Hub heraus, und setzen Sie einen geeigneten ein.

Fotoleiter wenig Kapazität [84.xy]

Möglicherweise müssen Sie einen Fotoleiter bestellen. Wählen Sie gegebenenfalls auf dem Bedienfeld des Druckers **Fortfahren** aus, um die Meldung zu löschen und den Druckvorgang fortzusetzen. Drücken Sie bei

Druckermodellen ohne Touchscreen zur Bestätigung .

Fotoleiter bald wenig Kapazität [84.xy]

Wählen Sie gegebenenfalls auf dem Bedienfeld des Druckers **Fortfahren** aus, um die Meldung zu löschen und den Druckvorgang fortzusetzen. Drücken Sie bei Druckermodellen ohne Touchscreen zur

Bestätigung .

Belichtungseinheit sehr wenig Kapazität, noch etwa [x] Seiten [84.xy]

Der Belichtungseinheit muss möglicherweise sehr bald ausgetauscht werden. Weitere Informationen finden Sie im Abschnitt "Austauschen von Verbrauchsmaterial" im *Benutzerhandbuch*.

Wählen Sie gegebenenfalls auf dem Bedienfeld des Druckers **Fortfahren** aus, um die Meldung zu löschen

und den Druckvorgang fortzusetzen. Drücken Sie bei Druckermodellen ohne Touchscreen , um den Befehl zu bestätigen.

Falsches Papierformat, [Papiereinzug] offen [34]

Hinweis: Der Papiereinzug kann ein Fach oder eine Zuführung sein.

Probieren Sie eine oder mehrere der folgenden Methoden:

- Legen Sie das richtige Papierformat in den Papiereinzug ein.
- Wählen Sie auf dem Druckerbedienfeld **Fortfahren** aus, um die Meldung zu löschen und den Auftrag über einen anderen Papiereinzug zu drucken. Drücken Sie bei Druckermodellen ohne Touchscreen , um den Befehl zu bestätigen.
- Überprüfen Sie die Längen- und Breitenführungen des Papiereinzugs und stellen Sie sicher, dass das Papier richtig eingelegt ist.
- Stellen Sie sicher, dass Papierformat und Papiersorte unter "Druckeinstellungen" oder "Drucken" richtig angegeben sind.
- Stellen Sie sicher, dass auf dem Druckerbedienfeld das Papierformat und die Papiersorte im Menü "Papier" festgelegt wurden.
- Stellen Sie sicher, dass das Papierformat richtig festgelegt wurde. Wenn beispielsweise "Universalzuführung Format" auf "Universal" eingestellt ist, stellen Sie sicher, dass das Papier groß genug für die zu druckenden Daten ist.
- Brechen Sie den Druckauftrag ab.

Fach [x] einsetzen

Setzen Sie das angegebene Fach in den Drucker ein.

Nicht genug Speicher für die Funktion "Ressourcen speichern" [35]

Installieren Sie zusätzlichen Druckerspeicher oder wählen Sie auf dem Bedienfeld des Druckers die Option **Fortfahren** aus, um die Funktion "Ressourcen speichern" zu deaktivieren, die Meldung zu löschen und den Druckvorgang fortzusetzen. Drücken Sie bei Druckermodellen ohne Touchscreen zur Bestätigung .

Nicht genügend Speicher zum Sortieren des Auftrags [37]

Probieren Sie eine oder mehrere der folgenden Methoden:

- Wählen Sie zum Drucken des bereits gespeicherten Teils des Auftrags und zum Sortieren des restlichen Druckauftrags auf dem Bedienfeld des Druckers die Option **Fortfahren** aus. Drücken Sie bei Druckermodellen ohne Touchscreen zur Bestätigung .
- Brechen Sie den aktuellen Druckauftrag ab.

Nicht genug Speicher für Flash-Speicher-Defragmentierung [37]

Probieren Sie eine oder mehrere der folgenden Methoden:

- Wählen Sie auf dem Bedienfeld des Druckers **Fortfahren** aus, um die Defragmentierung anzuhalten und den Druckvorgang fortzusetzen. Drücken Sie bei Druckermodellen ohne Touchscreen zur Bestätigung .
- Löschen Sie Schriftarten, Makros und andere Daten aus dem Druckerspeicher.
- Installieren Sie zusätzlichen Druckerspeicher.

Nicht genug Speicher, einige angehaltene Druckaufträge wurden gelöscht [37]

Der Drucker löscht einige der angehaltenen Druckaufträge, um aktuelle Druckaufträge zu verarbeiten.

Wählen Sie **Fortfahren** aus, um die Meldung zu löschen. Drücken Sie bei Druckermodellen ohne

Touchscreen , um den Befehl zu bestätigen.

Nicht genug Speicher, einige angehaltene Aufträge werden nicht wiederhergestellt [37]

Probieren Sie eine oder mehrere der folgenden Methoden:

- Wählen Sie auf dem Druckerbedienfeld **Fortfahren**, um die Meldung zu löschen. Drücken Sie bei Druckermodellen ohne Touchscreen , um den Befehl zu bestätigen.
- Löschen Sie andere angehaltene Aufträge, um zusätzlichen Druckerspeicher freizugeben.

[Papiereinzug] auffüllen mit [benutzerdefinierte Zeichenfolge] [Papierausrichtung]

Probieren Sie eine oder mehrere der folgenden Methoden:

- Legen Sie das korrekte Papierformat bzw. die korrekte Papiersorte in das Fach oder die Zuführung ein.
- Um das Fach mit dem richtigen Papierformat bzw. der richtigen Papiersorte zu verwenden, wählen Sie auf dem Druckerbedienfeld **Einlegen von Papier abgeschlossen** aus. Drücken Sie bei

Druckermodellen ohne Touchscreen zur Bestätigung .

Hinweis: Wenn der Drucker ein Fach findet, in das Papier der richtigen Sorte und des erforderlichen Formats eingelegt ist, zieht er das Papier aus diesem Fach ein. Wenn der Drucker kein Fach mit Papier findet, das die richtige Sorte und das richtige Format enthält, druckt er auf Papier, das sich im Standardpapiereinzug befindet.

- Brechen Sie den aktuellen Druckauftrag ab.

[Papiereinzug] auffüllen mit [Name der Benutzersorte] [Papierausrichtung]

Probieren Sie eine oder mehrere der folgenden Methoden:

- Legen Sie das korrekte Papierformat bzw. die korrekte Papiersorte in das Fach oder die Zuführung ein.
- Um das Fach mit dem richtigen Papierformat bzw. der richtigen Papiersorte zu verwenden, wählen Sie auf dem Druckerbedienfeld **Einlegen von Papier abgeschlossen** aus. Drücken Sie bei

Druckermodellen ohne Touchscreen zur Bestätigung .

Hinweis: Wenn der Drucker ein Fach findet, in das Papier der richtigen Sorte und des erforderlichen Formats eingelegt ist, zieht er das Papier aus diesem Fach ein. Wenn der Drucker kein Fach mit Papier findet, das die richtige Sorte und das richtige Format enthält, druckt er auf Papier, das sich im Standardpapiereinzug befindet.

- Brechen Sie den aktuellen Druckauftrag ab.

[Papiereinzug] auffüllen mit [Papierformat] [Papierausrichtung]

Probieren Sie eine oder mehrere der folgenden Methoden:

- Legen Sie das korrekte Papierformat in das Fach oder die Zuführung ein.
- Um das Fach oder die Zuführung mit dem richtigen Papierformat zu verwenden, wählen Sie auf dem Druckerbedienfeld **Einlegen von Papier abgeschlossen** aus. Drücken Sie bei Druckermodellen ohne

Touchscreen zur Bestätigung .

Hinweis: Wenn der Drucker ein Fach findet, in das Papier der richtigen Sorte und des erforderlichen Formats eingelegt ist, zieht er das Papier aus diesem Fach ein. Wenn der Drucker kein Fach mit Papier findet, das die richtige Sorte und das richtige Format enthält, druckt er auf Papier, das sich im Standardpapiereinzug befindet.

- Brechen Sie den aktuellen Druckauftrag ab.

[Papiereinzug] auffüllen mit [Papiersorte] [Papierformat] [Papierausrichtung]

Probieren Sie eine oder mehrere der folgenden Methoden:

- Legen Sie das korrekte Papierformat bzw. die korrekte Papiersorte in das Fach oder die Zuführung ein.
- Um das Fach oder die Zuführung mit dem richtigen Papierformat und der richtigen Papiersorte zu verwenden, wählen Sie auf dem Druckerbedienfeld **Einlegen von Papier abgeschlossen** aus. Drücken

Sie bei Druckermodellen ohne Touchscreen zur Bestätigung .

Hinweis: Wenn der Drucker ein Fach findet, in das Papier der richtigen Sorte und des erforderlichen Formats eingelegt ist, zieht er das Papier aus diesem Fach ein. Wenn der Drucker kein Fach mit Papier findet, das die richtige Sorte und das richtige Format enthält, druckt er auf Papier, das sich im Standardpapiereinzug befindet.

- Brechen Sie den aktuellen Druckauftrag ab.

Füllen Sie die Universalzuführung mit [Name der Benutzersorte] [Ausrichtung] auf.

Probieren Sie eine oder mehrere der folgenden Methoden:

- Legen Sie das korrekte Papierformat bzw. die korrekte Papiersorte in die Universalzuführung ein.
- Berühren Sie je nach Druckermodell **Fortfahren** oder drücken Sie , um die Meldung zu löschen und den Druckvorgang fortzusetzen.

Hinweis: Wenn sich kein Papier in der Zuführung befindet, überschreibt der Drucker die Anforderung manuell und wählt für den Druckvorgang den Einzug automatisch aus.

- Brechen Sie den aktuellen Druckauftrag ab.

Universalzuführung auffüllen mit [benutzerdefinierte Zeichenfolge] [Ausrichtung]

Probieren Sie eine oder mehrere der folgenden Methoden:

- Legen Sie das korrekte Papierformat bzw. die korrekte Papiersorte in die Zuführung ein.
- Berühren Sie je nach Druckermodell **Fortfahren** oder drücken Sie , um die Meldung zu löschen und den Druckvorgang fortzusetzen.

Hinweis: Wenn sich kein Papier in der Zuführung befindet, überschreibt der Drucker die Anforderung manuell und wählt für den Druckvorgang den Einzug automatisch aus.

- Brechen Sie den aktuellen Druckauftrag ab.

Universalzuführung auffüllen mit [Papierformat] [Ausrichtung]

Probieren Sie eine oder mehrere der folgenden Methoden:

- Legen Sie Papier des richtigen Formats in die Universalzuführung ein.
- Berühren Sie je nach Druckermodell **Fortfahren** oder drücken Sie , um die Meldung zu löschen und den Druckvorgang fortzusetzen.

Hinweis: Wenn sich kein Papier in der Zuführung befindet, überschreibt der Drucker die Anforderung manuell und wählt für den Druckvorgang den Einzug automatisch aus.

- Brechen Sie den aktuellen Druckauftrag ab.

Universalzuführung auffüllen mit [Papiersorte] [Papierformat] [Ausrichtung]

Probieren Sie eine oder mehrere der folgenden Methoden:

- Legen Sie das korrekte Papierformat bzw. die korrekte Papiersorte in die Universalzuführung ein.
- Berühren Sie je nach Druckermodell **Fortfahren** oder drücken Sie , um die Meldung zu löschen und den Druckvorgang fortzusetzen.

Hinweis: Wenn sich kein Papier in der Zuführung befindet, überschreibt der Drucker die Anforderung manuell und wählt für den Druckvorgang den Einzug automatisch aus.

- Brechen Sie den aktuellen Druckauftrag ab.

Wartungskit bald wenig Kapazität [80.xy]

Wenn Sie weitere Informationen benötigen, besuchen Sie die Lexmark Support-Website unter <http://support.lexmark.com> oder wenden Sie sich unter Angabe der Meldung an den Kundendienst.

Wählen Sie gegebenenfalls **Fortfahren** aus, um die Meldung zu löschen und den Druckvorgang fortzusetzen. Drücken Sie bei Druckermodellen ohne Touchscreen , um den Befehl zu bestätigen.

Wartungskit wenig Kapazität [80.xy]

Möglicherweise müssen Sie ein Wartungskit bestellen. Wenn Sie weitere Informationen benötigen, besuchen Sie die Lexmark Support-Website unter <http://support.lexmark.com> oder wenden Sie sich unter Angabe der Meldung an den Kundendienst.

Wählen Sie gegebenenfalls **Fortfahren** aus, um die Meldung zu löschen und den Druckvorgang fortzusetzen. Drücken Sie bei Druckermodellen ohne Touchscreen , um den Befehl zu bestätigen.

Wartungskit sehr wenig Kapazität [80.xy]

Das Wartungskit muss möglicherweise sehr bald ausgetauscht werden. Wenn Sie weitere Informationen benötigen, wenden Sie sich an den Kundendienst unter <http://support.lexmark.com> oder an den zuständigen Kundendienstvertreter.

Wählen Sie gegebenenfalls auf dem Druckerbedienfeld **Fortfahren** aus, um die Meldung zu löschen und den Druckvorgang fortzusetzen. Drücken Sie bei Druckermodellen ohne Touchscreen zur Bestätigung .

Speicher voll [38]

Probieren Sie eine oder mehrere der folgenden Methoden:

- Wählen Sie auf dem Druckerbedienfeld **Fortfahren** aus, um die Meldung zu löschen. Drücken Sie bei Druckermodellen ohne Touchscreen zur Bestätigung .
- Installieren Sie zusätzlichen Druckerspeicher.

Netzwerk [x] Softwarefehler [54]

Probieren Sie eine oder mehrere der folgenden Methoden:

- Wählen Sie auf dem Bedienfeld des Druckers **Fortsetzen** aus, um den Druckvorgang fortzusetzen. Drücken Sie bei Druckermodellen ohne Touchscreen .
- Schalten Sie den Drucker aus, warten Sie etwa 10 Sekunden lang und schalten Sie den Drucker dann wieder ein.
- Aktualisieren Sie die Netzwerk-Firmware auf dem Drucker bzw. Druckserver. Weitere Informationen finden Sie auf der Lexmark Support-Website unter <http://support.lexmark.com>.

Siehe Benutzerhandbuch [33.xy] für nicht von Lexmark stammende [Verbrauchsmaterialtypen]

Hinweis: Die Verbrauchsmaterialien können eine Tonerkassette oder ein Fotoleiter sein.

Der Drucker hat festgestellt, dass Verbrauchsmaterialien oder Teile verwendet werden, die nicht von Lexmark stammen.



Ihr Lexmark Drucker funktioniert dann am besten, wenn Originalverbrauchsmaterialien und Originalteile von Lexmark verwendet werden. Die Verwendung von Verbrauchsmaterialien oder Teilen von Drittanbietern könnte die Leistung, Zuverlässigkeit oder Lebensdauer des Druckers und seiner Bildkomponenten beeinträchtigen. Weitere Informationen finden Sie unter ["Verwenden von Originalzubehör und -verbrauchsmaterialien von Lexmark" auf Seite 172.](#)

Sämtliche Lebensdauerindikatoren sind darauf ausgerichtet, dass Verbrauchsmaterialien und Teile von Lexmark verwendet werden. Werden Verbrauchsmaterialien oder Teile von Drittanbietern verwendet, kann dies zu unvorhersehbaren Ergebnissen führen. Werden Bildkomponenten länger als vorgesehen verwendet, können der Lexmark Drucker oder entsprechende Komponenten dadurch beschädigt werden.

Warnung—Mögliche Schäden: Die Verwendung von Verbrauchsmaterialien oder Teilen von Drittanbietern kann sich auf die Garantie auswirken. Schäden, die durch die Verwendung von Verbrauchsmaterial oder Teilen von Drittanbietern entstanden sind, werden u. U. nicht durch die Garantie abgedeckt.

Wenn Sie diese Risiken einzeln und insgesamt akzeptieren und mit der Verwendung von Verbrauchsmaterial oder Teilen, bei dem bzw. bei denen es sich nicht um das Original handelt, für den

Drucker fortfahren möchten, drücken Sie auf dem Bedienfeld gleichzeitig die Tasten  und # und halten Sie sie 15 Sekunden lang gedrückt.

Drücken Sie bei Druckermodellen ohne Touchscreen am Bedienfeld 15 Sekunden lang gleichzeitig  und , um die Meldung zu löschen und den Druckvorgang fortzusetzen.

Wenn Sie diese Risiken nicht akzeptieren möchten, nehmen Sie Verbrauchsmaterialien oder Teile eines Drittanbieters aus dem Drucker heraus und legen bzw. setzen Sie Originalverbrauchsmaterialien oder Originalteile von Lexmark ein.

Hinweis: Eine Liste der unterstützten Verbrauchsmaterialien finden Sie im Abschnitt "Bestellen von Verbrauchsmaterialien" oder unter www.lexmark.com.

Nicht genug freier Platz in Flash-Speicher für Ressourcen [52]

Probieren Sie eine oder mehrere der folgenden Methoden:

- Wählen Sie auf dem Bedienfeld des Druckers **Fortfahren** aus, um die Meldung zu löschen und den Druckvorgang fortzusetzen. Drücken Sie bei Druckermodellen ohne Touchscreen zur Bestätigung .
- Löschen Sie Schriftarten, Makros und andere Daten, die im Flash-Speicher abgelegt sind.
- Installieren Sie eine größere Flash-Speicherkarte.

Hinweis: Geladene Schriftarten und Makros, die nicht zuvor in den Flash-Speicher geschrieben wurden, werden gelöscht.

Parallel-Anschluss deaktiviert [56]

- Berühren Sie je nach Druckermodell **Fortfahren** oder drücken Sie , um die Meldung zu löschen und den Druckvorgang fortzusetzen.

Hinweise:

- Der Drucker verwirft die am Parallel-Anschluss empfangenen Daten.
- Stellen Sie sicher, dass das Menü "Paralleler Puffer" nicht deaktiviert ist.

Drucker musste neu gestartet werden. Letzter Auftrag ist u. U. unvollständig.

Wählen Sie auf dem Bedienfeld **Fortfahren**, um die Meldung zu löschen und den Druckvorgang fortzusetzen. Drücken Sie bei Druckermodellen ohne Touchscreen zur Bestätigung .

Weitere Informationen finden Sie unter <http://support.lexmark.com>, oder wenden Sie sich an den zuständigen Kundendienst.

Fehlende oder nicht reagierende Tonerkassette wieder einsetzen [31.xy]

Probieren Sie eine oder mehrere der folgenden Methoden:

- Überprüfen Sie, ob die Tonerkassette fehlt. Wenn sie fehlt, dann setzen Sie die Tonerkassette ein. Informationen zur Installation der Tonerkassette finden Sie im Abschnitt "Austauschen von Verbrauchsmaterial".
- Wenn die Druckerkassette installiert ist, dann entfernen Sie die nicht reagierende Tonerkassette und installieren Sie sie erneut.

Hinweis: Wenn die Meldung angezeigt wird, nachdem die Tonerkassette erneut eingesetzt wurde, ersetzen Sie die Tonerkassette. Die Kassette ist möglicherweise defekt oder kein Originalprodukt von Lexmark. Weitere Informationen finden Sie unter "[Verwenden von Originalzubehör und -verbrauchsmaterialien von Lexmark](#)" auf Seite 172.

Fehlenden oder nicht reagierenden Fotoleiter wieder einsetzen [31.xy]

Probieren Sie eine oder mehrere der folgenden Methoden:

- Überprüfen Sie, ob der Fotoleiter fehlt. Wenn er fehlt, dann setzen Sie den Fotoleiter ein. Informationen zur Installation des Fotoleiters finden Sie im Abschnitt "Austauschen von Verbrauchsmaterial".
- Wenn der Fotoleiter installiert ist, dann entfernen Sie den nicht reagierenden Fotoleiter und installieren Sie ihn erneut.

Hinweis: Wenn die Meldung angezeigt wird, nachdem der Fotoleiter erneut eingesetzt wurde, ersetzen Sie den Fotoleiter. Der Fotoleiter ist möglicherweise defekt oder kein Originalprodukt von Lexmark. Weitere Informationen finden Sie unter "[Verwenden von Originalzubehör und -verbrauchsmaterialien von Lexmark](#)" auf Seite 172.

Papier aus Standardablage entfernen

Entfernen Sie den Papierstapel aus der Standardablage. Der Drucker stellt das Entfernen von Papier automatisch fest und nimmt den Druckvorgang wieder auf.

Wenn die Meldung auch nach dem Entfernen des Papiers noch angezeigt wird, wählen Sie auf dem Bedienfeld des Druckers die Option **Fortfahren** aus. Drücken Sie bei Druckermodellen ohne

Touchscreen , um den Befehl zu bestätigen.

Tonerkassette austauschen, noch etwa 0 Seiten [88.xy]

Tauschen Sie die Tonerkassette aus, um die Meldung zu löschen und den Druck fortzusetzen. Weitere Informationen finden Sie im Anleitungsblatt, das im Lieferumfang des Verbrauchsmaterials enthalten ist, oder im Abschnitt "Austauschen von Verbrauchsmaterial" im *Benutzerhandbuch*.

Hinweis: Wenn Sie keine neue Kassette zur Hand haben, informieren Sie sich im Abschnitt "Bestellen von Verbrauchsmaterialien" im *Benutzerhandbuch* oder auf www.lexmark.com.

Tonerkassette austauschen, falsche Druckerregion [42.xy]

Setzen Sie eine Tonerkassette ein, die der Regionsnummer des Druckers entspricht. *x* weist auf den Wert für die Druckerregion hin. *y* weist auf den Wert für die Kassettenregion hin. *x* und *y* können die folgenden Werte haben:

Liste der Regionen für Drucker und Tonerkassette

Regionsnummer	Region
0	Global
1	Vereinigte Staaten, Kanada
2	Europäischer Wirtschaftsraum, Schweiz
3	Asien/Pazifikraum, Australien, Neuseeland
4	Lateinamerika
5	Afrika, Naher Osten, restliches Europa
9	Ungültig

Hinweise:

- Die Werte *x* und *y* sind das *xy* des Fehlercodes, der auf dem Bedienfeld angezeigt wird.
- Die Werte *x* und *y* müssen übereinstimmen, damit der Druckvorgang fortgesetzt werden kann.

Fotoleiter austauschen, noch etwa 0 Seiten [84.xy]

Tauschen Sie den Fotoleiter aus, um die Meldung zu löschen und den Druck fortzusetzen. Weitere Informationen finden Sie im Anleitungsblatt, das im Lieferumfang des Verbrauchsmaterials enthalten ist, oder im Abschnitt "Austauschen von Verbrauchsmaterial" im *Benutzerhandbuch*.

Hinweis: Wenn Sie keinen neuen Fotoleiter zur Hand haben, informieren Sie sich im Abschnitt "Bestellen von Verbrauchsmaterialien" im *Benutzerhandbuch* oder auf www.lexmark.com.

Wartungskit austauschen, [80.xy]

Für den Drucker ist eine planmäßige Wartung fällig. Weitere Informationen finden Sie unter <http://support.lexmark.com> oder wenden Sie sich an den für Sie zuständigen Kundendienstvertreter, und geben Sie an, welche Meldung angezeigt wird.

Nicht unterstützte Tonerkassette austauschen [32.xy]

Nehmen Sie die Tonerkassette heraus und setzen Sie eine unterstützte Kassette ein, um die Meldung zu löschen, und fahren Sie mit dem Druckauftrag fort. Weitere Informationen finden Sie in der Kurzanleitung, die im Lieferumfang der jeweiligen Verbrauchsmaterialien enthalten ist.

Dieser Fehler kann auch auftreten, wenn eine Originalkassette von Lexmark installiert wird, beispielsweise eine Kassette mit hoher Kapazität, die aber nicht zur Verwendung in diesem Produkt vorgesehen ist.

Die folgenden Fehlercodes weisen darauf hin, dass keine Originaltonerkassette von Lexmark installiert ist:

- 32,13
- 32.16
- 32.19
- 32.22
- 32.25
- 32.28
- 32.31
- 32.34
- 32.37

Weitere Informationen finden Sie unter "[Verwenden von Originalzubehör und -verbrauchsmaterialien von Lexmark](#)" auf Seite 172.

Hinweis: Wenn Sie keine neue Kassette zur Hand haben, informieren Sie sich im Abschnitt "Bestellen von Verbrauchsmaterialien" oder unter www.lexmark.com.

Nicht unterstützte Belichtungseinheit austauschen [32.xy]

Nehmen Sie die Belichtungseinheit heraus und setzen Sie eine unterstützte Kassette ein, um die Meldung zu löschen, und fahren Sie mit dem Druckauftrag fort. Weitere Informationen finden Sie in der Kurzanleitung, die im Lieferumfang der jeweiligen Verbrauchsmaterialien enthalten ist.

Dieser Fehler kann auch auftreten, wenn eine Original-Belichtungseinheit von Lexmark (z. B. eine MICR-Einheit) installiert wird, die nicht zur Verwendung in diesem Produkt vorgesehen ist.

Die folgenden Fehlercodes weisen darauf hin, dass keine Original-Belichtungseinheit von Lexmark installiert ist:

- 32.14
- 32.17
- 32.20
- 32.23
- 32.26
- 32.29
- 32.32

32.35

32.38

Weitere Informationen finden Sie unter "[Verwenden von Originalzubehör und -verbrauchsmaterialien von Lexmark](#)" auf Seite 172.

Hinweis: Wenn Sie keine Ersatz-Belichtungseinheit zur Hand haben, rufen Sie den Abschnitt "Bestellen von Verbrauchsmaterialien" auf oder besuchen Sie www.lexmark.com.

Fehler serielle Option [x] [54]

Probieren Sie eine oder mehrere der folgenden Methoden:

- Stellen Sie sicher, dass das serielle Kabel ordnungsgemäß angeschlossen ist und dass es sich um ein Kabel handelt, das für einen seriellen Anschluss geeignet ist.
- Stellen Sie sicher, dass die seriellen Schnittstellenparameter (Protokoll, Baud, Parität und Datenbits) am Drucker und am Computer richtig eingestellt sind.
- Wählen Sie auf dem Bedienfeld des Druckers **Fortsetzen** aus, um den Druckvorgang fortzusetzen.

Drücken Sie bei Druckermodellen ohne Touchscreen zur Bestätigung .

- Schalten Sie den Drucker aus und anschließend wieder ein.

SMTP-Server nicht eingerichtet. Systemadministrator benachrichtigen.

Wählen Sie auf dem Druckerbedienfeld **Fortfahren**, um die Meldung zu löschen. Drücken Sie bei

Druckermodellen ohne Touchscreen zur Bestätigung .

Hinweis: Wenn die Meldung erneut angezeigt wird, setzen Sie sich mit dem Systemsupport-Mitarbeiter in Verbindung.

Standard-Netzwerk-Softwarefehler [54]

Probieren Sie eine oder mehrere der folgenden Methoden:

- Drücken Sie auf dem Druckerbedienfeld , um den Vorgang zu bestätigen.
- Ziehen Sie das Netzkabel des Routers, warten Sie 30 Sekunden und schließen Sie es wieder an.
- Schalten Sie den Drucker aus und anschließend wieder ein.
- Aktualisieren Sie die Netzwerk-Firmware auf dem Drucker bzw. Druckserver. Weitere Informationen finden Sie auf der Lexmark Support-Website unter <http://support.lexmark.com>.

Standard-USB-Anschluss deaktiviert [56]

Wählen Sie auf dem Druckerbedienfeld **Fortfahren**, um die Meldung zu löschen. Drücken Sie bei

Druckermodellen ohne Touchscreen , um den Befehl zu bestätigen.

Hinweise:

- Der Drucker ignoriert alle über den USB-Anschluss empfangenen Daten.
- Stellen Sie sicher, dass die Menüoption "USB-Puffer" nicht auf "Deaktiviert" festgelegt ist.

Zu viele Flash-Optionen installiert [58]

- 1 Schalten Sie den Drucker aus.
- 2 Ziehen Sie das Netzkabel aus der Steckdose.
- 3 Entfernen Sie die zusätzlichen Flash-Speichermodule.
- 4 Schließen Sie das Netzkabel an eine ordnungsgemäß geerdete Netzsteckdose an.
- 5 Schalten Sie den Drucker wieder ein.

Zu viele Fächer eingesetzt [58]

- 1 Schalten Sie den Drucker aus.
- 2 Ziehen Sie das Netzkabel aus der Steckdose.
- 3 Entfernen Sie die zusätzlichen Fächer.
- 4 Schließen Sie das Netzkabel an eine ordnungsgemäß geerdete Netzsteckdose an.
- 5 Schalten Sie den Drucker wieder ein.

Unformatierter Flash-Speicher gefunden [53]

Probieren Sie eine oder mehrere der folgenden Methoden:

- Wählen Sie auf dem Bedienfeld des Druckers **Fortfahren** aus, um die Defragmentierung anzuhalten und den Druckvorgang fortzusetzen. Drücken Sie bei Druckermodellen ohne Touchscreen zur Bestätigung .
- Formatieren Sie den Flash-Speicher.

Hinweis: Wenn die Fehlermeldung weiterhin angezeigt wird, kann es sein, dass der Flash-Speicher beschädigt ist und ausgetauscht werden muss.

Nicht unterstützte Option an Platz [x] [55]

- 1 Schalten Sie den Drucker aus.
- 2 Ziehen Sie das Netzkabel aus der Steckdose.
- 3 Entfernen Sie die nicht unterstützte Optionskarte von der Controllerplatine des Druckers und ersetzen Sie sie durch eine unterstützte Karte.
- 4 Schließen Sie das Netzkabel an eine ordnungsgemäß geerdete Netzsteckdose an.
- 5 Schalten Sie den Drucker wieder ein.

Weblink-Server nicht eingerichtet. Systemadministrator benachrichtigen.

Wählen Sie **Fortfahren** aus, um die Meldung zu löschen. Drücken Sie bei Druckermodellen ohne Touchscreen zur Bestätigung .

Hinweis: Wenn die Meldung erneut angezeigt wird, setzen Sie sich mit dem Systemsupport-Mitarbeiter in Verbindung.

Lösen von Druckerproblemen

- "Grundlegende Druckerprobleme" auf Seite 204
- "Probleme mit Optionen" auf Seite 207
- "Probleme mit der Papierzufuhr" auf Seite 210

Grundlegende Druckerprobleme

Der Drucker reagiert nicht

Aktion	Ja	Nein
<p>Schritt 1 Überprüfen Sie, ob der Drucker eingeschaltet ist.</p> <p>Ist der Drucker eingeschaltet?</p>	Wechseln Sie zu Schritt 2.	Schalten Sie den Drucker ein.
<p>Schritt 2 Überprüfen Sie, ob der Drucker im Ruhe- oder Energiesparmodus ist.</p> <p>Ist der Drucker im Ruhe- oder Energiesparmodus?</p>	Drücken Sie die Energiesparmodus-Taste, um den Ruhe- oder Energiesparmodus zu beenden.	Wechseln Sie zu Schritt 3.
<p>Schritt 3 Überprüfen Sie, ob das Netzkabel an den Drucker und eine ordnungsgemäß geerdete Netzsteckdose angeschlossen ist.</p> <p>Ist das Netzkabel an den Drucker und eine ordnungsgemäß geerdete Netzsteckdose angeschlossen?</p>	Wechseln Sie zu Schritt 4.	Schließen Sie das Netzkabel an den Drucker und eine ordnungsgemäß geerdete Netzsteckdose an.
<p>Schritt 4 Überprüfen Sie, ob ein anderes elektrisches Gerät funktioniert, das an diese Steckdose angeschlossen ist.</p> <p>Funktioniert das andere elektrische Gerät?</p>	Trennen Sie das andere elektrische Gerät und schalten Sie dann den Drucker wieder ein. Wenn der Drucker nicht funktioniert, schließen Sie das andere elektrische Gerät wieder an.	Wechseln Sie zu Schritt 5.

Aktion	Ja	Nein
<p>Schritt 5</p> <p>Überprüfen Sie, ob die Kabel, die den Drucker und Computer verbinden, in die richtigen Anschlüsse eingesteckt sind.</p> <p>Sind die Kabel in die richtigen Anschlüsse eingesteckt?</p>	<p>Wechseln Sie zu Schritt 6.</p>	<p>Stellen Sie dabei Folgendes sicher:</p> <ul style="list-style-type: none"> • Schließen Sie das Kabelende mit USB-Symbol an der entsprechenden USB-Anschlussstelle am Drucker an. • Schließen Sie das entsprechende Ethernet-Kabel am Ethernet-Anschluss an.
<p>Schritt 6</p> <p>Stellen Sie sicher, dass die Stromversorgung nicht durch einen Schutzschalter oder einen anderen Schalter unterbrochen ist.</p> <p>Ist die Stromversorgung durch einen Schutzschalter oder einen anderen Schalter unterbrochen?</p>	<p>Schalten Sie den Netzschalter ein oder setzen Sie den Schutzschalter zurück.</p>	<p>Wechseln Sie zu Schritt 7.</p>
<p>Schritt 7</p> <p>Überprüfen Sie, ob der Drucker an einen Überspannungsschutz, eine unterbrechungsfreie Stromversorgung oder ein Verlängerungskabel angeschlossen ist.</p> <p>Ist der Drucker an einen Überspannungsschutz, eine unterbrechungsfreie Stromversorgung oder ein Verlängerungskabel angeschlossen?</p>	<p>Schließen Sie das Netzkabel des Druckers direkt an eine ordnungsgemäß geerdete Steckdose an.</p>	<p>Wechseln Sie zu Schritt 8.</p>
<p>Schritt 8</p> <p>Überprüfen Sie, ob das Druckerkabel an einen Anschluss am Drucker und am Computer, am Druckserver, am optionalen Gerät oder an einem anderen Netzwerkgerät angeschlossen ist.</p> <p>Ist das Druckerkabel richtig an den Drucker und an den Computer, den Druckserver, die Option oder ein anderes Netzwerkgerät angeschlossen?</p>	<p>Wechseln Sie zu Schritt 9.</p>	<p>Schließen Sie das Druckerkabel richtig an den Drucker und an den Computer, den Druckserver, die Option oder ein anderes Netzwerkgerät an.</p>
<p>Schritt 9</p> <p>Stellen Sie sicher, dass alle Hardware-Optionen richtig installiert wurden und jegliches Verpackungsmaterial entfernt wurde.</p> <p>Sind alle Hardware-Optionen ordnungsgemäß installiert und wurde das gesamte Verpackungsmaterial entfernt?</p>	<p>Wechseln Sie zu Schritt 10.</p>	<p>Schalten Sie den Drucker aus, entfernen Sie das gesamte Verpackungsmaterial, installieren Sie dann die Hardware-Optionen wieder und schalten Sie danach den Drucker wieder ein.</p>

Aktion	Ja	Nein
<p>Schritt 10 Überprüfen Sie, ob Sie die korrekten Anschlusseinstellungen im Druckertreiber ausgewählt haben.</p> <p>Sind die Anschlusseinstellungen korrekt?</p>	Wechseln Sie zu Schritt 11.	Verwenden Sie die richtigen Druckertreibereinstellungen.
<p>Schritt 11 Überprüfen Sie den installierten Druckertreiber.</p> <p>Ist der richtige Druckertreiber installiert?</p>	Wechseln Sie zu Schritt 12.	Installieren Sie den richtigen Druckertreiber.
<p>Schritt 12 Schalten Sie den Drucker aus, warten Sie etwa 10 Sekunden lang, und schalten Sie den Drucker dann wieder ein.</p> <p>Funktioniert der Drucker?</p>	Das Problem wurde behoben.	Wenden Sie sich an den Kundendienst .

Druckerdisplay ist leer

Aktion	Ja	Nein
<p>Schritt 1 Drücken Sie die Energiesparmodus-Taste auf dem Druckerbedienfeld.</p> <p>Wird Bereit im Anzeigefeld des Druckers angezeigt?</p>	Das Problem wurde behoben.	Wechseln Sie zu Schritt 2.
<p>Schritt 2 Schalten Sie den Drucker aus, warten Sie etwa 10 Sekunden lang, und schalten Sie den Drucker dann wieder ein.</p> <p>Werden Bitte warten und Bereit im Anzeigefeld des Druckers angezeigt?</p>	Das Problem wurde behoben.	Schalten Sie den Drucker aus und wenden Sie sich an den Kundendienst .

Probleme mit Optionen

Interne Option wird nicht erkannt

Aktion	Ja	Nein
<p>Schritt 1</p> <p>Schalten Sie den Drucker aus, warten Sie etwa 10 Sekunden lang und schalten Sie den Drucker dann wieder ein.</p> <p>Funktioniert die interne Option ordnungsgemäß?</p>	Das Problem wurde behoben.	Wechseln Sie zu Schritt 2.
<p>Schritt 2</p> <p>Überprüfen Sie, ob die interne Option ordnungsgemäß in die Steuerungsplatine eingesetzt ist.</p> <p>a Schalten Sie den Drucker mit dem Netzschalter aus und ziehen Sie das Netzkabel aus der Steckdose.</p> <p>b Stellen Sie sicher, dass die interne Option in den geeigneten Anschluss auf der Steuerungsplatine eingesetzt ist.</p> <p>c Schließen Sie das Netzkabel an den Drucker und an eine ordnungsgemäß geerdete Steckdose an und schalten Sie den Drucker ein.</p> <p>Ist die interne Option ordnungsgemäß in die Steuerungsplatine eingesetzt?</p>	Wechseln Sie zu Schritt 3.	Verbinden Sie die interne Option mit der Steuerungsplatine.
<p>Schritt 3</p> <p>Drucken Sie eine Menüeinstellungsseite und überprüfen Sie, ob die interne Option in der Liste der installierten Funktionen aufgeführt ist.</p> <p>Ist die interne Option auf der Menüeinstellungsseite aufgeführt?</p>	Wechseln Sie zu Schritt 4.	Installieren Sie die interne Option erneut.
<p>Schritt 4</p> <p>a Überprüfen Sie ob, die interne Option ausgewählt ist. Es ist möglicherweise erforderlich, die interne Option im Druckertreiber manuell hinzuzufügen, um sie für Druckaufträge zur Verfügung zu stellen. Weitere Informationen finden Sie unter "Hinzufügen verfügbarer Optionen im Druckertreiber" auf Seite 30.</p> <p>b Senden Sie den Druckauftrag erneut.</p> <p>Funktioniert die interne Option ordnungsgemäß?</p>	Das Problem wurde behoben.	Wenden Sie sich an den Kundendienst .

Fachprobleme

Aktion	Ja	Nein
<p>Schritt 1</p> <p>a Öffnen Sie das Fach, und führen Sie mindestens einen der folgenden Schritte aus:</p> <ul style="list-style-type: none"> • Überprüfen Sie, ob Papierstaus oder Einzugsprobleme vorliegen. • Überprüfen Sie, ob die Papierformatmarkierungen auf den Papierführungen an den Papierformatmarkierungen im Fach ausgerichtet sind. • Stellen Sie beim Drucken auf Papier im benutzerdefinierten Format sicher, dass die Papierführungen an den Rändern des Papiers anliegen. • Stellen Sie sicher, dass das Papier die Markierung für die maximale Füllhöhe nicht überschreitet. • Stellen Sie sicher, dass das Papier flach im Fach liegt. <p>b Überprüfen Sie, ob das Papierfach ordnungsgemäß geschlossen wird.</p> <p>Funktioniert das Fach?</p>	Das Problem wurde behoben.	Wechseln Sie zu Schritt 2.
<p>Schritt 2</p> <p>a Schalten Sie den Drucker aus, warten Sie etwa 10 Sekunden und schalten Sie den Drucker wieder ein.</p> <p>b Senden Sie den Druckauftrag erneut.</p> <p>Funktioniert das Fach?</p>	Das Problem wurde behoben.	Wechseln Sie zu Schritt 3.
<p>Schritt 3</p> <p>Überprüfen Sie, ob das Fach installiert ist.</p> <p>Drucken Sie eine Menüeinstellungsseite aus und überprüfen Sie dann, ob das Fach in der Liste der installierten Optionen aufgeführt ist.</p> <p>Ist das Fach auf der Menüeinstellungsseite aufgeführt?</p>	Wechseln Sie zu Schritt 4.	Setzen Sie das Fach wieder ein. Weitere Informationen finden Sie in dem im Lieferumfang des Fachs enthaltenem Installationshandbuch.
<p>Schritt 4</p> <p>Prüfen Sie, ob das Fach im Druckertreiber verfügbar ist.</p> <p>Hinweis: Falls erforderlich, fügen Sie das Fach im Druckertreiber manuell hinzu, um es für Druckaufträge zur Verfügung zu stellen. Weitere Informationen finden Sie unter "Hinzufügen verfügbarer Optionen im Druckertreiber" auf Seite 30.</p> <p>Ist das Fach im Druckertreiber verfügbar?</p>	Wechseln Sie zu Schritt 5.	Fügen Sie das Fach manuell zum Druckertreiber hinzu.

Aktion	Ja	Nein
<p>Schritt 5 Überprüfen Sie, ob die Option ausgewählt ist.</p> <p>a Wählen Sie die Option aus der verwendeten Anwendung aus. Mac OS X 9-Benutzer müssen sicherstellen, dass der Drucker in der Auswahl eingerichtet ist.</p> <p>b Senden Sie den Druckauftrag erneut.</p> <p>Funktioniert das Fach?</p>	Das Problem wurde behoben.	Wenden Sie sich an den Kundendienst .

Internal Solutions Port funktioniert nicht ordnungsgemäß

Aktion	Ja	Nein
<p>Schritt 1 Stellen Sie sicher, dass der Internal Solutions Port (ISP) installiert ist.</p> <p>a Installieren Sie den ISP. Weitere Informationen finden Sie unter "Installieren eines Internal Solutions Port" auf Seite 17.</p> <p>b Drucken Sie eine Menüeinstellungsseite aus und überprüfen Sie dann, ob der ISP in der Liste der installierten Optionen aufgeführt ist.</p> <p>Ist der ISP in der Liste der installierten Optionen aufgeführt?</p>	Wechseln Sie zu Schritt 2.	Überprüfen Sie, ob Sie einen unterstützten ISP verwenden. Hinweis: Ein ISP von einem anderen Drucker funktioniert möglicherweise nicht mit diesem Drucker.
<p>Schritt 2 Überprüfen Sie das Kabel und die ISP-Verbindung.</p> <p>a Verwenden Sie das richtige Kabel und stellen Sie sicher, dass es sicher an den ISP angeschlossen ist.</p> <p>b Überprüfen Sie, ob das Schnittstellenkabel der ISP-Lösung sicher in die Buchse der Controller-Platine eingesteckt ist.</p> <p>Hinweis: Das Schnittstellenkabel der ISP-Lösung und die Buchse der Controller-Platine sind farbcodiert.</p> <p>Funktioniert der Internal Solutions Port ordnungsgemäß?</p>	Das Problem wurde behoben.	Wenden Sie sich an den Kundendienst .

USB-/Parallel-Schnittstellenkarte funktioniert nicht ordnungsgemäß

Aktion	Ja	Nein
<p>Schritt 1 Stellen Sie sicher, dass die USB- oder Parallel-Schnittstellenkarte installiert ist.</p> <p>a Installieren Sie die USB- oder Parallel-Schnittstellenkarte. Weitere Informationen finden Sie unter "Installieren eines Internal Solutions Port" auf Seite 17.</p> <p>b Drucken Sie eine Menüeinstellungsseite aus und überprüfen Sie dann, ob die USB- oder Parallel-Schnittstellenkarte in der Liste der installierten Optionen aufgeführt ist.</p> <p>Ist die USB- oder Parallel-Schnittstellenkarte in der Liste der installierten Optionen aufgeführt?</p>	Wechseln Sie zu Schritt 2.	Überprüfen Sie, ob Sie eine unterstützte USB- oder Parallel-Schnittstellenkarte verwenden. Hinweis: Eine USB- oder Parallel-Schnittstellenkarte von einem anderen Drucker funktioniert möglicherweise nicht mit diesem Drucker.



Aktion	Ja	Nein
<p>Schritt 2</p> <p>Vergewissern Sie sich, dass Sie das richtige Kabel verwenden und dass das Kabel sicher an der USB- oder Parallel-Schnittstellenkarte angeschlossen ist.</p> <p>Ist das richtige Kabel sicher mit der USB- oder Parallel-Schnittstellenkarte verbunden?</p>	Wenden Sie sich an den Kundendienst .	Schließen Sie das Kabel am Anschluss der USB- oder Parallel-Schnittstellenkarte an.

Probleme mit der Papierzufuhr

Es kommt häufig zu Papierstaus.

Aktion	Ja	Nein
<p>Schritt 1</p> <p>a Ziehen Sie das Fach heraus, und führen Sie dann mindestens einen der folgenden Schritte aus:</p> <ul style="list-style-type: none"> • Stellen Sie sicher, dass das Papier flach im Fach liegt. • Überprüfen Sie, ob die Papierformatmarkierungen auf den Papierführungen an den Papierformatmarkierungen im Fach ausgerichtet sind. • Überprüfen Sie, ob die Papierführungen am Rand des Papiers anliegen. • Stellen Sie sicher, dass das Papier die Markierung für die maximale Füllhöhe nicht überschreitet. • Überprüfen Sie, ob Sie auf empfohlenen Papierformaten und -sorten drucken. <p>b Setzen Sie das Fach richtig ein.</p> <p>Wenn die Einstellung "Nach Stau weiter" aktiviert ist, werden Druckaufträge automatisch erneut gedruckt.</p> <p>Treten noch immer häufig Papierstaus auf?</p>	Wechseln Sie zu Schritt 2.	Das Problem wurde behoben.
<p>Schritt 2</p> <p>a Load paper from a fresh package.</p> <p>Hinweis: Papier kann bei hoher Luftfeuchtigkeit feucht werden. Bewahren Sie Papier in der Originalverpackung auf, bis Sie es verwenden.</p> <p>b Senden Sie den Druckauftrag erneut.</p> <p>Treten noch immer häufig Papierstaus auf?</p>	Wechseln Sie zu Schritt 3.	Das Problem wurde behoben.
<p>Schritt 3</p> <p>a Lesen Sie die Tipps zum Vermeiden von Papierstaus. Weitere Informationen finden Sie unter "Vermeiden von Papierstaus" auf Seite 179.</p> <p>b Befolgen Sie die Empfehlungen, und senden Sie dann den Druckauftrag erneut.</p> <p>Treten noch immer häufig Papierstaus auf?</p>	Wenden Sie sich an den Kundendienst .	Das Problem wurde behoben.

Die Meldung "Papierstau" wird nach dem Beseitigen des Papierstaus weiterhin angezeigt

Aktion	Ja	Nein
<p>a Führen Sie einen der folgenden Schritte aus:</p> <ul style="list-style-type: none"> Berühren Sie bei Druckermodellen mit Touchscreen  oder Fertig. Wählen Sie bei Druckermodellen ohne Touchscreen Weiter >  > Beseitigen Sie den Papierstau, drücken Sie auf OK > . <p>b Befolgen Sie die Anweisungen auf dem Display des Druckers.</p> <p>Wird die Papierstau-Meldung noch immer angezeigt?</p>	Wenden Sie sich an den Kundendienst .	Das Problem wurde behoben.

Gestaute Seiten werden nicht neu gedruckt

Aktion	Ja	Nein
<p>a Aktivieren Sie die Option "Nach Stau weiter".</p> <ol style="list-style-type: none"> Wechseln Sie auf dem Druckerbedienfeld zu: Einstellungen > Allgemeine Einstellungen > Druckwiederherstellung > Nach Stau weiter Wählen Sie Ein oder Auto. Drücken Sie abhängig von Ihrem Druckermodell  oder berühren Sie Übernehmen. <p>b Senden Sie die Seiten, die nicht gedruckt wurden, erneut.</p> <p>Wurden die gestauten Seiten neu gedruckt?</p>	Das Problem wurde behoben.	Wenden Sie sich an den Kundendienst .

Beheben von Druckerproblemen

Druckerprobleme

Mehrsprachige PDF-Dateien werden nicht gedruckt

Aktion	Ja	Nein
<p>Schritt 1</p> <p>a Prüfen Sie, ob die Druckoptionen für die PDF-Ausgabe alle Schriftarten einbetten.</p> <p>b Erstellen Sie eine neue PDF-Datei und senden Sie den Druckauftrag erneut.</p> <p>Werden die Dateien gedruckt?</p>	Das Problem wurde behoben.	Wechseln Sie zu Schritt 2.

Aktion	Ja	Nein
<p>Schritt 2</p> <p>a Öffnen Sie das Dokument, das Sie drucken möchten, in Adobe Acrobat.</p> <p>b Klicken Sie auf Datei > Drucken > Erweitert > Als Bild drucken > OK > OK.</p> <p>Werden die Dateien gedruckt?</p>	Das Problem wurde behoben.	Wenden Sie sich an den Kundendienst .

Fehlermeldung beim Lesen vom Flash-Laufwerk

Aktion	Ja	Nein
<p>Schritt 1</p> <p>Überprüfen Sie, ob das Flash-Laufwerk in den USB-Steckplatz an der Gerätevorderseite eingesteckt ist.</p> <p>Hinweis: Das Flash-Laufwerk funktioniert nicht, wenn es in den rückwärtigen USB-Steckplatz eingesteckt ist.</p> <p>Ist das Flash-Laufwerk in den USB-Steckplatz an der Gerätevorderseite eingesteckt?</p>	Wechseln Sie zu Schritt 2.	Stecken Sie das Flash-Laufwerk in den USB-Steckplatz an der Gerätevorderseite ein.
<p>Schritt 2</p> <p>Überprüfen Sie, ob der Drucker beschäftigt ist.</p> <p>Hinweis: Wenn die grüne Kontrollleuchte blinkt, ist der Drucker beschäftigt.</p> <p>Wird eine Fehlermeldung auf dem Display angezeigt?</p>	Warten Sie, bis der Drucker druckbereit ist, überprüfen Sie die Liste angehaltener Aufträge und drucken Sie dann die Dokumente.	Wechseln Sie zu Schritt 3.
<p>Schritt 3</p> <p>Überprüfen Sie das Display auf Fehlermeldungen.</p> <p>Hinweis: Wenn die rote Kontrollleuchte blinkt, liegt ein Druckerfehler vor. Da ein Benutzereingriff erforderlich ist, wird das Flash-Laufwerk vom Drucker ignoriert.</p> <p>Erfordert der Drucker einen Benutzereingriff?</p>	Löschen Sie die Meldung.	Wechseln Sie zu Schritt 4.
<p>Schritt 4</p> <p>Überprüfen Sie ob, das Flash-Laufwerk unterstützt wird.</p> <p>Weitere Informationen zu getesteten und genehmigten USB-Flash-Speichermedien finden Sie unter "Unterstützte Flash-Laufwerke und Dateitypen" auf Seite 97.</p> <p>Wird das Flash-Laufwerk unterstützt?</p>	Wechseln Sie zu Schritt 5.	Verwenden Sie ein unterstütztes Flash-Laufwerk.
<p>Schritt 5</p> <p>Überprüfen Sie, ob der USB-Steckplatz vom Systemadministrator deaktiviert wurde.</p> <p>Ist der USB-Steckplatz deaktiviert?</p>	Wenden Sie sich an den zuständigen Systemadministrator.	Wenden Sie sich an den Kundendienst .

Druckaufträge werden nicht gedruckt

Aktion	Ja	Nein
<p>Schritt 1</p> <p>a Öffnen Sie über das zu druckende Dokument das Dialogfeld "Drucken" und überprüfen Sie, ob der richtige Drucker ausgewählt wurde.</p> <p>Hinweis: Falls der Drucker nicht als Standarddrucker konfiguriert ist, muss der Drucker für jedes zu druckende Dokument ausgewählt werden.</p> <p>b Senden Sie den Druckauftrag erneut.</p> <p>Werden die Aufträge gedruckt?</p>	Das Problem wurde behoben.	Wechseln Sie zu Schritt 2.
<p>Schritt 2</p> <p>a Überprüfen Sie, ob der Drucker angeschlossen und eingeschaltet ist und ob Bereit auf dem Druckerdisplay angezeigt wird.</p> <p>b Senden Sie den Druckauftrag erneut.</p> <p>Werden die Aufträge gedruckt?</p>	Das Problem wurde behoben.	Wechseln Sie zu Schritt 3.
<p>Schritt 3</p> <p>Wenn auf dem Druckerdisplay eine Fehlermeldung angezeigt wird, löschen Sie die Meldung.</p> <p>Hinweis: Der Drucker setzt den Druckvorgang fort, nachdem die Meldung gelöscht wurde.</p> <p>Werden die Aufträge gedruckt?</p>	Das Problem wurde behoben.	Wechseln Sie zu Schritt 4.
<p>Schritt 4</p> <p>a Überprüfen Sie, ob die Anschlüsse (serieller Anschluss, USB- oder Ethernet-Anschluss) funktionsfähig sind und ob die Kabel ordnungsgemäß an den Computer und den Drucker angeschlossen sind.</p> <p>Hinweis: Weitere Informationen finden Sie in dem im Lieferumfang des Druckers enthaltenen Installationshandbuch.</p> <p>b Senden Sie den Druckauftrag erneut.</p> <p>Werden die Aufträge gedruckt?</p>	Das Problem wurde behoben.	Wechseln Sie zu Schritt 5.
<p>Schritt 5</p> <p>a Schalten Sie den Drucker aus, warten Sie etwa 10 Sekunden lang und schalten Sie den Drucker dann wieder ein.</p> <p>b Senden Sie den Druckauftrag erneut.</p> <p>Werden die Aufträge gedruckt?</p>	Das Problem wurde behoben.	Wechseln Sie zu Schritt 6.

Aktion	Ja	Nein
<p>Schritt 6</p> <p>a Entfernen Sie zunächst die Druckersoftware und installieren Sie sie dann erneut. Weitere Informationen finden Sie unter "Installation der Druckersoftware" auf Seite 30.</p> <p>Hinweis: Die Druckersoftware steht unter http://support.lexmark.com zur Verfügung.</p> <p>b Senden Sie den Druckauftrag erneut.</p> <p>Werden die Aufträge gedruckt?</p>	Das Problem wurde behoben.	Wenden Sie sich an den Kundendienst .

Vertrauliche und andere angehaltene Dokumente werden nicht gedruckt

Aktion	Ja	Nein
<p>Schritt 1</p> <p>a Prüfen Sie an der Bedienerkonsole, ob die Dokumente in der Liste der angehaltenen Aufträge aufgeführt sind.</p> <p>Hinweis: Wenn die Dokumente nicht aufgeführt sind, drucken Sie anschließend die Dokumente mit den Optionen "Drucken und Zurückhalten".</p> <p>b Drucken Sie die Dokumente.</p> <p>Werden die Dokumente gedruckt?</p>	Das Problem wurde behoben.	Wechseln Sie zu Schritt 2.
<p>Schritt 2</p> <p>Der Druckauftrag enthält möglicherweise einen Formatierungsfehler oder ungültige Daten.</p> <ul style="list-style-type: none"> • Löschen Sie den Druckauftrag und senden Sie ihn erneut. • Erzeugen Sie bei PDF-Dateien eine neue Datei, und drucken Sie anschließend die Dokumente. <p>Werden die Dokumente gedruckt?</p>	Das Problem wurde behoben.	Wechseln Sie zu Schritt 3.
<p>Schritt 3</p> <p>Beim Drucken über das Internet interpretiert der Drucker unter Umständen mehrere Auftrags titel als Duplikate.</p> <p>Für Windows-Benutzer</p> <p>a Öffnen Sie das Dialogfeld "Druckeinstellungen".</p> <p>b Aktivieren Sie im Bereich "Drucken und Zurückhalten" die Option Doppelte Dokumente beibehalten.</p> <p>c Geben Sie eine PIN ein.</p> <p>d Senden Sie den Druckauftrag erneut.</p> <p>Für Macintosh-Benutzer</p> <p>a Speichern und benennen Sie jeden Druckerauftrag unterschiedlich.</p> <p>b Senden Sie den Auftrag einzeln.</p> <p>Werden die Dokumente gedruckt?</p>	Das Problem wurde behoben.	Wechseln Sie zu Schritt 4.

Aktion	Ja	Nein
<p>Schritt 4</p> <p>a Löschen Sie einige angehaltene Aufträge, um Druckerspeicher freizugeben.</p> <p>b Senden Sie den Druckauftrag erneut.</p> <p>Werden die Dokumente gedruckt?</p>	Das Problem wurde behoben.	Wechseln Sie zu Schritt 5.
<p>Schritt 5</p> <p>a Rüsten Sie den Druckerspeicher auf.</p> <p>b Senden Sie den Druckauftrag erneut.</p> <p>Werden die Dokumente gedruckt?</p>	Das Problem wurde behoben.	Kontaktieren Sie den Kundendienst .

Druckauftrag dauert länger als erwartet

Aktion	Ja	Nein
<p>Schritt 1</p> <p>Ändert die energiesparenden Einstellungen des Druckers.</p> <p>a Wechseln Sie auf dem Druckerbedienfeld zu: Einstellungen > Allgemeine Einstellungen</p> <p>b Wählen Sie Sparmodus oder Stiller Modus und wählen Sie dann Aus.</p> <p>Hinweis: Durch das Deaktivieren des Sparmodus oder des stillen Modus kann den Verbrauch von Energie und/oder Zubehör erhöht werden.</p> <p>Wurde der Druckauftrag ausgeführt?</p>	Das Problem wurde behoben.	Wechseln Sie zu Schritt 2.
<p>Schritt 2</p> <p>Reduzieren Sie die Anzahl und Größe der Schriftarten, die Anzahl und Komplexität der Bilder sowie die Seitenanzahl des Druckauftrags und senden Sie den Druckauftrag dann erneut.</p> <p>Wurde der Druckauftrag ausgeführt?</p>	Das Problem wurde behoben.	Wechseln Sie zu Schritt 3.
<p>Schritt 3</p> <p>a Löschen Sie im Druckerspeicher gespeicherte Aufträge.</p> <p>b Senden Sie den Druckauftrag erneut.</p> <p>Wurde der Druckauftrag ausgeführt?</p>	Das Problem wurde behoben.	Wechseln Sie zu Schritt 4.
<p>Schritt 4</p> <p>a Deaktivieren Sie die Seitenschutzfunktion. Wechseln Sie auf dem Druckerbedienfeld zu: Einstellungen > Allgemeine Einstellungen > Druckwiederherstellung > Seitenschutz > Aus</p> <p>b Senden Sie den Druckauftrag erneut.</p> <p>Wurde der Druckauftrag ausgeführt?</p>	Das Problem wurde behoben.	Wechseln Sie zu Schritt 5.

Aktion	Ja	Nein
<p>Schritt 5 Installieren Sie zusätzlichen Druckerspeicher und senden Sie die Druckaufträge dann erneut.</p> <p>Wurde der Druckauftrag ausgeführt?</p>	Das Problem wurde behoben.	Wenden Sie sich an den Kundendienst .

Auftrag wird aus dem falschen Fach oder auf falschem Papier gedruckt

Aktion	Ja	Nein
<p>Schritt 1 a Überprüfen Sie, ob das verwendete Papierformat vom Fach unterstützt wird. b Senden Sie den Druckauftrag erneut.</p> <p>Wurde der Druckauftrag über das richtige Fach oder auf dem richtigen Papier ausgeführt?</p>	Das Problem wurde behoben.	Wechseln Sie zu Schritt 2.
<p>Schritt 2 a Stellen Sie Papierformat und -sorte auf dem Druckerbedienfeld entsprechend dem in das Fach eingelegten Papier ein. b Senden Sie den Druckauftrag erneut.</p> <p>Wurde der Druckauftrag über das richtige Fach oder auf dem richtigen Papier ausgeführt?</p>	Das Problem wurde behoben.	Wechseln Sie zu Schritt 3.
<p>Schritt 3 a Öffnen Sie je nach Betriebssystem das Dialogfeld "Druckeigenschaften" oder "Drucken" und legen Sie den Papiertyp fest. b Senden Sie den Druckauftrag erneut.</p> <p>Wurde der Druckauftrag über das richtige Fach oder auf dem richtigen Papier ausgeführt?</p>	Das Problem wurde behoben.	Wechseln Sie zu Schritt 4.
<p>Schritt 4 a Prüfen Sie, ob die Fächer nicht verbunden sind. b Senden Sie den Druckauftrag erneut.</p> <p>Wurde der Druckauftrag über das richtige Fach oder auf dem richtigen Papier ausgeführt?</p>	Das Problem wurde behoben.	Wenden Sie sich an den Kundendienst .

Es werden falsche Zeichen gedruckt

Aktion	Ja	Nein
<p>Schritt 1 Stellen Sie sicher, dass der Drucker sich nicht im Hex Trace-Modus befindet.</p> <p>Hinweis: Wenn Bereit Hex auf dem Druckerdisplay angezeigt wird, schalten Sie den Drucker aus und dann wieder ein, um den Hex Trace-Modus zu deaktivieren.</p> <p>Befindet sich der Drucker im Hex Trace-Modus?</p>	Deaktivieren Sie den Hex Trace-Modus.	Wechseln Sie zu Schritt 2.
<p>Schritt 2 a Wählen Sie im Druckerbedienfeld Standard-Netzwerk oder Netzwerk [x], und legen Sie dann "SmartSwitch" auf "Ein" fest. b Senden Sie den Druckauftrag erneut.</p> <p>Werden falsche Zeichen gedruckt?</p>	Wenden Sie sich an den Kundendienst .	Das Problem wurde behoben.

Die Fachverbindung funktioniert nicht

Hinweis: Das Papierformat wird von den Fächern und der Universalzuführung nicht automatisch erkannt. Sie müssen das Format im Menü "Papierformat/Sorte" einstellen.

Aktion	Ja	Nein
<p>a Stellen Sie das Papierformat und die Sorte auf dem Druckerbedienfeld im Menü "Papier" entsprechend dem Papier ein, das in die zu verbindenden Fächer eingelegt ist.</p> <p>Hinweis: Das Papierformat und die Sorte müssen übereinstimmen, damit Fächer verbunden werden können.</p> <p>b Senden Sie den Druckauftrag erneut.</p> <p>Werden die Fächer ordnungsgemäß verbunden?</p>	Das Problem wurde behoben.	Wenden Sie sich an den Kundendienst .

Große Druckaufträge werden nicht sortiert

Aktion	Ja	Nein
<p>Schritt 1 a Stellen Sie im Menü "Papierausgabe" des Druckerbedienfelds die Option "Sortieren" auf (1,2,3) (1,2,3) ein. b Senden Sie den Druckauftrag erneut.</p> <p>Wurde der Druckauftrag korrekt ausgeführt und sortiert?</p>	Das Problem wurde behoben.	Wechseln Sie zu Schritt 2.

Aktion	Ja	Nein
<p>Schritt 2</p> <p>a Stellen Sie in der Druckersoftware die Option "Sortieren" auf (1,2,3) (1,2,3) ein.</p> <p>Hinweis: Wenn Sie die Option "Sortieren" in der Software auf (1,1,1) (2,2,2) setzen, wird die Einstellung im Menü "Papierausgabe" außer Kraft gesetzt.</p> <p>b Senden Sie den Druckauftrag erneut.</p> <p>Wurde der Druckauftrag korrekt ausgeführt und sortiert?</p>	Das Problem wurde behoben.	Wechseln Sie zu Schritt 3.
<p>Schritt 3</p> <p>Gestalten Sie den Druckauftrag einfacher, indem Sie die Anzahl und Größe der Schriftarten reduzieren, weniger und einfachere Bilder wählen und die Seitenanzahl des Auftrags verringern.</p> <p>Wurde der Druckauftrag korrekt ausgeführt und sortiert?</p>	Das Problem wurde behoben.	Wenden Sie sich an den Kundendienst .

Unerwartete Seitenumbrüche

Aktion	Ja	Nein
<p>Schritt 1</p> <p>Passen Sie die Einstellungen für die Druckzeitsperre an.</p> <p>a Wechseln Sie auf dem Druckerbedienfeld zu: Einstellungen > Allgemeine Einstellungen > Zeitsperren > Druckzeitsperre</p> <p>b Wählen Sie eine höhere Einstellung und wählen Sie je nach Druckermodell  oder Übernehmen.</p> <p>c Senden Sie den Druckauftrag erneut.</p> <p>Wurde die Datei richtig gedruckt?</p>	Das Problem wurde behoben.	Wechseln Sie zu Schritt 2.
<p>Schritt 2</p> <p>a Überprüfen Sie die ursprüngliche Datei auf manuelle Seitenumbrüche.</p> <p>b Senden Sie den Druckauftrag erneut.</p> <p>Wurde die Datei richtig gedruckt?</p>	Das Problem wurde behoben.	Wenden Sie sich an den Kundendienst .

Druckqualitätsprobleme

Gedruckte Zeichen weisen gezackte oder ungleichmäßige Kanten auf

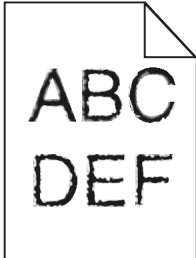

Aktion	Ja	Nein
<p>Schritt 1</p> <p>a Drucken Sie eine Liste mit Schriftartbeispielen, um zu überprüfen, ob die verwendeten Schriftarten vom Drucker unterstützt werden.</p> <p>1 Wechseln Sie auf dem Druckerbedienfeld zu:</p> <p>Menüs > Berichte > Schriftarten drucken</p> <p>2 Wählen Sie PCL-Schriftarten oder PostScript-Schriftarten.</p> <p>b Senden Sie den Druckauftrag erneut.</p> <p>Verwenden Sie vom Drucker unterstützte Schriftarten?</p>	<p>Wechseln Sie zu Schritt 2.</p>	<p>Wählen Sie eine vom Drucker unterstützte Schriftart aus.</p>
<p>Schritt 2</p> <p>Überprüfen Sie, ob die auf dem Computer installierten Schriftarten vom Drucker unterstützt werden.</p> <p>Werden die auf dem Computer installierten Schriftarten vom Drucker unterstützt?</p>	<p>Das Problem wurde behoben.</p>	<p>Wenden Sie sich an den Kundendienst.</p>

Abgeschnittene Seiten oder Bilder

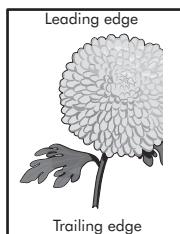
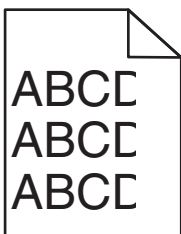

Aktion	Ja	Nein
<p>Schritt 1</p> <p>a Bringen Sie die Breiten- und Längenführungen im Fach in die richtige Position für das eingelegte Papier.</p> <p>b Senden Sie den Druckauftrag erneut.</p> <p>Ist die Seite oder das Bild abgeschnitten?</p>	<p>Wechseln Sie zu Schritt 2.</p>	<p>Das Problem wurde behoben.</p>

Aktion	Ja	Nein
<p>Schritt 2</p> <p>Stellen Sie Papierformat und -sorte auf dem Druckerbedienfeld im Menü "Papier" entsprechend dem in das Fach eingelegten Papier ein.</p> <p>Stimmen Papierformat und -sorte mit dem in das Fach eingelegten Papier überein?</p>	<p>Wechseln Sie zu Schritt 3.</p>	<p>Führen Sie eine oder mehrere der folgenden Methoden aus:</p> <ul style="list-style-type: none"> • Legen Sie das Papierformat in den Facheinstellungen in Übereinstimmung mit dem in das Fach eingelegten Papier fest. • Legen Sie in das Fach Papier ein, das dem in den Facheinstellungen festgelegten Papierformat entspricht.
<p>Schritt 3</p> <p>a Geben Sie das Papierformat je nach Betriebssystem im Dialogfeld "Druckeinstellungen" oder "Drucken" an.</p> <p>b Senden Sie den Druckauftrag erneut.</p> <p>Ist die Seite oder das Bild abgeschnitten?</p>	<p>Wechseln Sie zu Schritt 4.</p>	<p>Das Problem wurde behoben.</p>
<p>Schritt 4</p> <p>a Setzen Sie die Belichtungseinheit wieder ein.</p> <ol style="list-style-type: none"> 1 Nehmen Sie die Tonerkassette heraus. 2 Entfernen Sie die Belichtungseinheit. <p>Warnung—Mögliche Schäden: Setzen Sie die Belichtungseinheit nicht länger als zehn Minuten direktem Licht aus. Wenn sie zu lange dem Licht ausgesetzt ist, kann dies zu Problemen mit der Druckqualität führen.</p> <ol style="list-style-type: none"> 3 Setzen Sie erst die Belichtungseinheit und dann die Kassette ein. <p>b Senden Sie den Druckauftrag erneut.</p> <p>Ist die Seite oder das Bild abgeschnitten?</p>	<p>Wenden Sie sich an den Kundendienst.</p>	<p>Das Problem wurde behoben.</p>

Schattenbilder auf dem Ausdruck

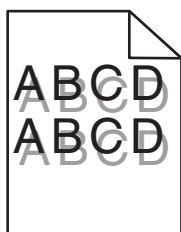

Aktion	Ja	Nein
<p>Schritt 1 Legen Sie Papier der richtigen Sorte und des richtigen Gewichts in das Fach ein.</p> <p>Ist Papier der richtigen Sorte und des richtigen Gewichts in das Fach eingelegt?</p>	Wechseln Sie zu Schritt 2.	Legen Sie Papier der richtigen Sorte und des richtigen Gewichts in das Fach ein.
<p>Schritt 2 Stellen Sie Papiersorte und -gewicht auf dem Druckerbedienfeld im Menü "Papier" entsprechend dem in das Fach eingelegten Papier ein.</p> <p>Ist das Fach auf die Sorte und das Gewicht des eingelegten Papiers eingestellt?</p>	Wechseln Sie zu Schritt 3.	Legen Sie in das Fach Papier ein, das die Sorte und das Gewicht aus den Facheinstellungen aufweist.
<p>Schritt 3</p> <p>a Geben Sie Papiersorte und -gewicht je nach Betriebssystem im Dialogfeld "Druckeinstellungen" oder "Drucken" an.</p> <p>b Senden Sie den Druckauftrag erneut.</p> <p>Werden immer noch Schattenbilder auf dem Ausdruck angezeigt?</p>	Wechseln Sie zu Schritt 4.	Das Problem wurde behoben.
<p>Schritt 4 Tauschen Sie die Belichtungseinheit aus und senden Sie den Druckauftrag erneut.</p> <p>Werden immer noch Schattenbilder auf dem Ausdruck angezeigt?</p>	Wenden Sie sich an den Kundendienst .	Das Problem wurde behoben.

Grauer Hintergrund auf dem Ausdruck

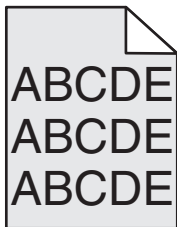

Aktion	Ja	Nein
<p>Schritt 1</p> <p>a Verringern Sie den Tonerauftrag auf dem Druckerbedienfeld im Menü "Qualität". Hinweis: Die Werksvorgabe lautet "8".</p> <p>b Senden Sie den Druckauftrag erneut.</p> <p>Ist der graue Hintergrund vom Ausdruck verschwunden?</p>	Das Problem wurde behoben.	Wechseln Sie zu Schritt 2.

Aktion	Ja	Nein
<p>Schritt 2 Setzen Sie erst die Belichtungseinheit und dann die Tonerkassette erneut ein.</p> <p>a Nehmen Sie die Tonerkassette heraus. b Entfernen Sie die Belichtungseinheit.</p> <p>Warnung—Mögliche Schäden: Setzen Sie die Belichtungseinheit nicht länger als zehn Minuten direktem Licht aus. Wenn sie zu lange dem Licht ausgesetzt ist, kann dies zu Problemen mit der Druckqualität führen.</p> <p>c Setzen Sie erst die Belichtungseinheit und dann die Kassette ein. d Senden Sie den Druckauftrag erneut.</p> <p>Ist der graue Hintergrund vom Ausdruck verschwunden?</p>	Das Problem wurde behoben.	Wechseln Sie zu Schritt 3.
<p>Schritt 3 Tauschen Sie die Belichtungseinheit aus und senden Sie den Druckauftrag erneut.</p> <p>Ist der graue Hintergrund vom Ausdruck verschwunden?</p>	Das Problem wurde behoben.	Wenden Sie sich an den Kundendienst .

Falsche Ränder auf dem Ausdruck

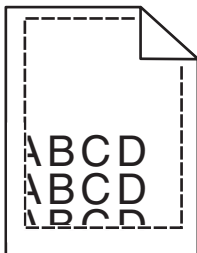

Aktion	Ja	Nein
<p>Schritt 1</p> <p>a Bringen Sie die Breiten- und Längenföhrungen im Fach in die richtige Position für das eingelegte Papierformat. b Senden Sie den Druckauftrag erneut.</p> <p>Sind die Ränder richtig eingestellt?</p>	Das Problem wurde behoben.	Wechseln Sie zu Schritt 2.

Aktion	Ja	Nein
<p>Schritt 2</p> <p>Stellen Sie das Papierformat auf dem Druckerbedienfeld im Menü "Papier" entsprechend dem im Fach eingelegten Papier ein.</p> <p>Stimmt das Papierformat mit dem im Fach eingelegten Papier überein?</p>	Wechseln Sie zu Schritt 3.	<p>Führen Sie eine oder mehrere der folgenden Methoden aus:</p> <ul style="list-style-type: none"> • Legen Sie das Papierformat in den Facheinstellungen in Übereinstimmung mit dem in das Fach eingelegten Papier fest. • Legen Sie in das Fach Papier ein, das dem in den Facheinstellungen festgelegten Papierformat entspricht.
<p>Schritt 3</p> <p>a Geben Sie das Papierformat je nach Betriebssystem im Dialogfeld "Druckeinstellungen" oder "Drucken" an.</p> <p>b Senden Sie den Druckauftrag erneut.</p> <p>Sind die Ränder richtig eingestellt?</p>	Das Problem wurde behoben.	Wenden Sie sich an den Kundendienst .

Papier wellt sich

Aktion	Ja	Nein
<p>Schritt 1</p> <p>Bringen Sie die Breiten- und Längsführungen im Fach in die richtige Position für das eingelegte Papierformat.</p> <p>Befinden sich Breiten- und Längsführungen in der richtigen Position?</p>	Wechseln Sie zu Schritt 2.	Passen Sie die Breiten- und Längsführungen an.
<p>Schritt 2</p> <p>Stellen Sie Papiersorte und -gewicht auf dem Druckerbedienfeld im Menü "Papier" entsprechend dem in das Fach eingelegten Papier ein.</p> <p>Stimmen Papiersorte und -gewicht mit der Sorte und dem Gewicht des im Fach eingelegten Papiers überein?</p>	Wechseln Sie zu Schritt 3.	Legen Sie Papierformat und -gewicht in den Facheinstellungen entsprechend dem im Fach eingelegten Papier fest.
<p>Schritt 3</p> <p>a Geben Sie Papiersorte und -gewicht je nach Betriebssystem im Dialogfeld "Druckeinstellungen" oder "Drucken" an.</p> <p>b Senden Sie den Druckauftrag erneut.</p> <p>Ist das Papier immer noch gewellt?</p>	Wechseln Sie zu Schritt 4.	Das Problem wurde behoben.

Aktion	Ja	Nein
<p>Schritt 4</p> <p>a Nehmen Sie das Papier aus dem Fach und drehen Sie es um.</p> <p>b Senden Sie den Druckauftrag erneut.</p> <p>Ist das Papier immer noch gewellt?</p>	Wechseln Sie zu Schritt 5.	Das Problem wurde behoben.
<p>Schritt 5</p> <p>a Legen Sie Papier aus einem neuen Paket ein.</p> <p>Hinweis: Papier kann bei hoher Luftfeuchtigkeit feucht werden. Bewahren Sie Papier bis zur Verwendung in der Originalverpackung auf.</p> <p>b Senden Sie den Druckauftrag erneut.</p> <p>Ist das Papier immer noch gewellt?</p>	Wenden Sie sich an den Kundendienst .	Das Problem wurde behoben.

Unregelmäßigkeiten im Druck

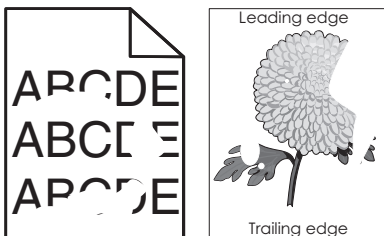

Aktion	Ja	Nein
<p>Schritt 1</p> <p>a Bringen Sie die Breiten- und Längenführungen im Fach in die richtige Position für das im Fach eingelegte Papier.</p> <p>b Senden Sie den Druckauftrag erneut.</p> <p>Treten immer noch Unregelmäßigkeiten im Druck auf?</p>	Wechseln Sie zu Schritt 2.	Das Problem wurde behoben.
<p>Schritt 2</p> <p>Stellen Sie Papierformat und -sorte auf dem Druckerbedienfeld im Menü "Papier" entsprechend dem in das Fach eingelegten Papier ein.</p> <p>Stimmen die Druckereinstellungen mit Sorte und Gewicht des in das Fach eingelegten Papiers überein?</p>	Wechseln Sie zu Schritt 3.	Legen Sie Papierformat und -sorte in den Facheinstellungen entsprechend dem in das Fach eingelegten Papier fest.
<p>Schritt 3</p> <p>a Geben Sie Papiersorte und -gewicht je nach Betriebssystem im Dialogfeld "Druckereinstellungen" oder "Drucken" an.</p> <p>b Senden Sie den Druckauftrag erneut.</p> <p>Treten immer noch Unregelmäßigkeiten im Druck auf?</p>	Wechseln Sie zu Schritt 4.	Das Problem wurde behoben.

Aktion	Ja	Nein
<p>Schritt 4 Überprüfen Sie, ob das im Fach eingelegte Papier eine strukturierte oder raue Oberfläche hat.</p> <p>Drucken Sie auf strukturiertem oder rauem Papier?</p>	<p>Stellen Sie die Papierstruktur auf dem Druckerbedienfeld im Menü "Papier" entsprechend dem im Fach eingelegten Papier ein.</p>	<p>Wechseln Sie zu Schritt 5.</p>
<p>Schritt 5</p> <p>a Legen Sie Papier aus einem neuen Paket ein.</p> <p>Hinweis: Papier kann bei hoher Luftfeuchtigkeit feucht werden. Bewahren Sie Papier bis zur Verwendung in der Originalverpackung auf.</p> <p>b Senden Sie den Druckauftrag erneut.</p> <p>Treten immer noch Unregelmäßigkeiten im Druck auf?</p>	<p>Wechseln Sie zu Schritt 6.</p>	<p>Das Problem wurde behoben.</p>
<p>Schritt 6</p> <p>Tauschen Sie die Belichtungseinheit aus und senden Sie den Druckauftrag erneut.</p> <p>Treten immer noch Unregelmäßigkeiten im Druck auf?</p>	<p>Wenden Sie sich an den Kundendienst unter http://support.lexmark.com oder an den zuständigen Kundendienstmitarbeiter.</p>	<p>Das Problem wurde behoben.</p>

Wiederholungsfehler auf Ausdrucken

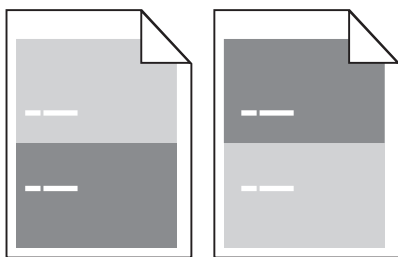

Aktion	Ja	Nein
<p>Schritt 1</p> <p>Messen Sie den Abstand zwischen den beiden Unregelmäßigkeiten. Überprüfen Sie, ob die Unregelmäßigkeiten in einem der folgenden Abstände auftreten:</p> <ul style="list-style-type: none"> • 97 mm (3,82 Zoll) • 47 mm (1,85 Zoll) • 38 mm (1,5 Zoll) <p>Treten die Unregelmäßigkeiten in einem dieser Abstände auf?</p>	Wechseln Sie zu Schritt 2.	<p>1 Überprüfen Sie, ob die Unregelmäßigkeiten im Abstand von 80 mm (3,15 Zoll) auftreten.</p> <p>2 Messen Sie den Abstand und wenden Sie sich an den Kundendienst unter http://support.lexmark.com oder an den zuständigen Kundendienstmitarbeiter.</p>
<p>Schritt 2</p> <p>Tauschen Sie die Belichtungseinheit aus und senden Sie den Druckauftrag erneut.</p> <p>Tritt dieser Wiederholungsfehler immer noch auf?</p>	Wenden Sie sich an den Kundendienst unter http://support.lexmark.com oder an den zuständigen Kundendienstmitarbeiter.	Das Problem wurde behoben.

Ausdruck ist zu dunkel

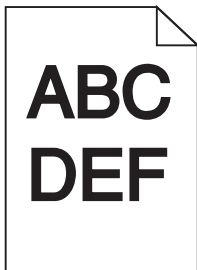

Aktion	Ja	Nein
<p>Schritt 1</p> <p>a Verringern Sie den Tonerauftrag auf dem Druckerbedienfeld im Menü "Qualität". Hinweis: Die Werksvorgabe lautet "8".</p> <p>b Senden Sie den Druckauftrag erneut.</p> <p>Ist der Ausdruck immer noch zu dunkel?</p>	Wechseln Sie zu Schritt 2.	Das Problem wurde behoben.

Aktion	Ja	Nein
<p>Schritt 2</p> <p>a Stellen Sie Papiersorte, -struktur und -gewicht auf dem Druckerbedienfeld im Menü "Papier" entsprechend dem in das Fach eingelegten Papier ein.</p> <p>b Senden Sie den Druckauftrag erneut.</p> <p>Ist das Fach auf die Sorte, Struktur und das Gewicht des eingelegten Papiers eingestellt?</p>	Wechseln Sie zu Schritt 3.	<p>Führen Sie eine oder mehrere der folgenden Methoden aus:</p> <ul style="list-style-type: none"> • Legen Sie Papiersorte, -struktur und -gewicht in den Facheinstellungen entsprechend dem im Fach eingelegten Papier fest. • Legen Sie in das Fach Papier ein, das die Sorte, Struktur und das Gewicht aus den Facheinstellungen aufweist.
<p>Schritt 3</p> <p>a Geben Sie Papiersorte, -struktur und -gewicht je nach Betriebssystem im Dialogfeld "Druckeinstellungen" oder "Drucken" an.</p> <p>b Senden Sie den Druckauftrag erneut.</p> <p>Ist der Ausdruck immer noch zu dunkel?</p>	Wechseln Sie zu Schritt 4.	Das Problem wurde behoben.
<p>Schritt 4</p> <p>Überprüfen Sie, ob das im Fach eingelegte Papier eine strukturierte oder raue Oberfläche hat.</p> <p>Drucken Sie auf strukturiertem oder rauem Papier?</p>	Ändern Sie die Struktureinstellungen auf dem Druckerbedienfeld im Menü "Papierstruktur" entsprechend dem zu bedruckenden Papier.	Wechseln Sie zu Schritt 5.
<p>Schritt 5</p> <p>a Legen Sie Papier aus einem neuen Paket ein.</p> <p>Hinweis: Papier kann bei hoher Luftfeuchtigkeit feucht werden. Bewahren Sie Papier bis zur Verwendung in der Originalverpackung auf.</p> <p>b Senden Sie den Druckauftrag erneut.</p> <p>Ist der Ausdruck immer noch zu dunkel?</p>	Wechseln Sie zu Schritt 6.	Das Problem wurde behoben.
<p>Schritt 6</p> <p>Tauschen Sie die Belichtungseinheit aus und senden Sie den Druckauftrag erneut.</p> <p>Ist der Ausdruck immer noch zu dunkel?</p>	Wenden Sie sich an den Kundendienst .	Das Problem wurde behoben.

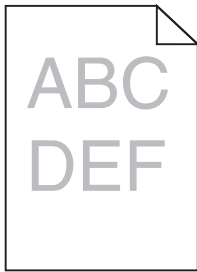
Ausdruck ist zu schwach

Aktion	Ja	Nein
<p>Schritt 1</p> <p>a Erhöhen Sie auf dem Druckerbedienfeld im Menü "Qualität" den Tonauftrag.</p> <p>Hinweis: Die Werksvorgabe lautet "8".</p> <p>b Senden Sie den Druckauftrag erneut.</p> <p>Ist der Ausdruck immer noch zu hell?</p>	Wechseln Sie zu Schritt 2.	Das Problem wurde behoben.
<p>Schritt 2</p> <p>Stellen Sie Papiersorte, -struktur und -gewicht auf dem Druckerbedienfeld im Menü "Papier" entsprechend dem in das Fach eingelegten Papier ein.</p> <p>Ist das Fach auf die Sorte, Struktur und das Gewicht des eingelegten Papiers eingestellt?</p>	Wechseln Sie zu Schritt 3.	Ändern Sie Papiersorte, -struktur und -gewicht entsprechend dem in das Fach eingelegten Papier.
<p>Schritt 3</p> <p>a Geben Sie Papiersorte, -struktur und -gewicht je nach Betriebssystem im Dialogfeld "Druckeinstellungen" oder "Drucken" an.</p> <p>b Senden Sie den Druckauftrag erneut.</p> <p>Ist der Ausdruck immer noch zu hell?</p>	Wechseln Sie zu Schritt 4.	Das Problem wurde behoben.
<p>Schritt 4</p> <p>Stellen Sie sicher, dass das Papier keine strukturierte oder raue Oberfläche hat.</p> <p>Drucken Sie auf strukturiertem oder rauem Papier?</p>	Ändern Sie die Struktureinstellungen auf dem Druckerbedienfeld im Menü "Papierstruktur" entsprechend dem zu bedruckenden Papier.	Wechseln Sie zu Schritt 5.
<p>Schritt 5</p> <p>a Legen Sie Papier aus einem neuen Paket ein.</p> <p>Hinweis: Papier kann bei hoher Luftfeuchtigkeit feucht werden. Bewahren Sie Papier bis zur Verwendung in der Originalverpackung auf.</p> <p>b Senden Sie den Druckauftrag erneut.</p> <p>Ist der Ausdruck immer noch zu hell?</p>	Wechseln Sie zu Schritt 6.	Das Problem wurde behoben.

Aktion	Ja	Nein
<p>Schritt 6</p> <p>a Verteilen Sie den Toner in der Belichtungseinheit.</p> <ol style="list-style-type: none"> 1 Nehmen Sie erst die Tonerkassette und dann die Belichtungseinheit heraus. 2 Schütteln Sie die Belichtungseinheit kräftig hin und her. <p>Warnung—Mögliche Schäden: Setzen Sie die Belichtungseinheit nicht länger als zehn Minuten direktem Licht aus. Wenn sie zu lange dem Licht ausgesetzt ist, kann dies zu Problemen mit der Druckqualität führen.</p> <ol style="list-style-type: none"> 3 Setzen Sie erst die Belichtungseinheit und dann die Kassette ein. <p>b Senden Sie den Druckauftrag erneut.</p> <p>Ist der Ausdruck immer noch zu hell?</p>	Wechseln Sie zu Schritt 7.	Das Problem wurde behoben.
<p>Schritt 7</p> <p>Tauschen Sie die Belichtungseinheit aus und senden Sie den Druckauftrag erneut.</p> <p>Ist der Ausdruck immer noch zu hell?</p>	Wenden Sie sich an den Kundendienst .	Das Problem wurde behoben.

Drucker druckt leere Seiten



Aktion	Ja	Nein
<p>Schritt 1</p> <p>a Stellen Sie sicher, dass sämtliches Verpackungsmaterial von der Belichtungseinheit entfernt wurde.</p> <ol style="list-style-type: none"> 1 Nehmen Sie erst die Tonerkassette und dann die Belichtungseinheit heraus. 2 Stellen Sie sicher, dass das Verpackungsmaterial ordnungsgemäß von der Belichtungseinheit entfernt wurde. <p>Warnung—Mögliche Schäden: Setzen Sie die Belichtungseinheit nicht länger als zehn Minuten direktem Licht aus. Wenn sie zu lange dem Licht ausgesetzt ist, kann dies zu Problemen mit der Druckqualität führen.</p> <ol style="list-style-type: none"> 3 Setzen Sie erst die Belichtungseinheit und dann die Kassette erneut ein. <p>b Senden Sie den Druckauftrag erneut.</p> <p>Druckt der Drucker immer noch leere Seiten?</p>	Wechseln Sie zu Schritt 2.	Das Problem wurde behoben.

Aktion	Ja	Nein
<p>Schritt 2</p> <p>a Verteilen Sie den Toner in der Belichtungseinheit.</p> <ol style="list-style-type: none"> 1 Nehmen Sie erst die Tonerkassette und dann die Belichtungseinheit heraus. 2 Schütteln Sie die Belichtungseinheit kräftig hin und her. <p>Warnung—Mögliche Schäden: Setzen Sie die Belichtungseinheit nicht länger als zehn Minuten direktem Licht aus. Wenn sie zu lange dem Licht ausgesetzt ist, kann dies zu Problemen mit der Druckqualität führen.</p> <ol style="list-style-type: none"> 3 Setzen Sie erst die Belichtungseinheit und dann die Kassette erneut ein. <p>b Senden Sie den Druckauftrag erneut.</p> <p>Druckt der Drucker immer noch leere Seiten?</p>	Wechseln Sie zu Schritt 3.	Das Problem wurde behoben.
<p>Schritt 3</p> <p>Tauschen Sie die Belichtungseinheit aus und senden Sie den Druckauftrag erneut.</p> <p>Druckt der Drucker immer noch leere Seiten?</p>	Wenden Sie sich an den Kundendienst .	Das Problem wurde behoben.

Verzerrter Ausdruck

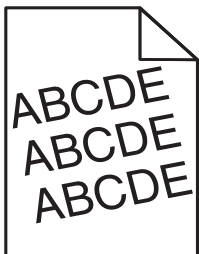

Aktion	Ja	Nein
<p>Schritt 1</p> <p>a Bringen Sie die Breiten- und Längenführungen im Fach in die richtige Position für das eingelegte Papierformat.</p> <p>b Senden Sie den Druckauftrag erneut.</p> <p>Ist der Ausdruck immer noch verzerrt?</p>	Wechseln Sie zu Schritt 2.	Das Problem wurde behoben.
<p>Schritt 2</p> <p>a Überprüfen Sie, ob das verwendete Papierformat vom Fach unterstützt wird.</p> <p>b Senden Sie den Druckauftrag erneut.</p> <p>Ist der Ausdruck immer noch verzerrt?</p>	Wenden Sie sich an den Kundendienst .	Das Problem wurde behoben.

Drucker druckt vollständig schwarze Seiten

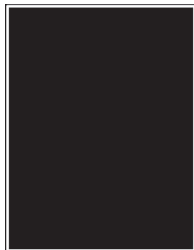

Aktion	Ja	Nein
<p>Schritt 1</p> <p>a Setzen Sie die Belichtungseinheit wieder ein.</p> <p>1 Nehmen Sie erst die Tonerkassette und dann die Belichtungseinheit heraus.</p> <p>Warnung—Mögliche Schäden: Setzen Sie die Belichtungseinheit nicht länger als zehn Minuten direktem Licht aus. Wenn sie zu lange dem Licht ausgesetzt ist, kann dies zu Problemen mit der Druckqualität führen.</p> <p>2 Setzen Sie erst die Belichtungseinheit und dann die Kassette ein.</p> <p>b Senden Sie den Druckauftrag erneut.</p> <p>Druckt der Drucker vollständig schwarze Seiten?</p>	<p>Wechseln Sie zu Schritt 2.</p>	<p>Das Problem wurde behoben.</p>
<p>Schritt 2</p> <p>Tauschen Sie die Belichtungseinheit aus und senden Sie den Druckauftrag erneut.</p> <p>Druckt der Drucker vollständig schwarze Seiten?</p>	<p>Wenden Sie sich an den Kundendienst.</p>	<p>Das Problem wurde behoben.</p>

Schlechte Foliendruckqualität

Aktion	Ja	Nein
<p>Schritt 1</p> <p>Stellen Sie die Papiersorte auf dem Druckerbedienfeld im Menü "Papier" entsprechend dem im Fach eingelegten Papier ein.</p> <p>Ist die Papiersorte für das Fach auf "Folien" eingestellt?</p>	<p>Wechseln Sie zu Schritt 2.</p>	<p>Legen Sie die Papiersorte auf "Folien" fest.</p>
<p>Schritt 2</p> <p>a Überprüfen Sie, ob Sie den empfohlenen Folientyp verwenden.</p> <p>b Senden Sie den Druckauftrag erneut.</p> <p>Ist die Druckqualität immer noch schlecht?</p>	<p>Wenden Sie sich an den Kundendienst.</p>	<p>Das Problem wurde behoben.</p>

Horizontale Streifen auf dem Ausdruck

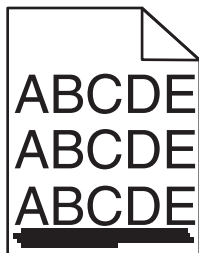

Aktion	Ja	Nein
<p>Schritt 1</p> <p>a Geben Sie das Fach oder die Zuführung je nach Betriebssystem im Dialogfeld "Druckeinstellungen" oder "Drucken" an.</p> <p>b Senden Sie den Druckauftrag erneut.</p> <p>Weist der Ausdruck horizontale Streifen auf?</p>	Wechseln Sie zu Schritt 2.	Das Problem wurde behoben.
<p>Schritt 2</p> <p>Stellen Sie Papiersorte und -gewicht auf dem Druckerbedienfeld im Menü "Papier" entsprechend dem in das Fach eingelegten Papier ein.</p> <p>Stimmen Papiersorte und -gewicht mit der Sorte und dem Gewicht des im Fach eingelegten Papiers überein?</p>	Wechseln Sie zu Schritt 3.	Ändern Sie Papiersorte und -gewicht entsprechend dem in das Fach eingelegten Papier.
<p>Schritt 3</p> <p>a Legen Sie Papier aus einem neuen Paket ein.</p> <p>Hinweis: Papier kann bei hoher Luftfeuchtigkeit feucht werden. Bewahren Sie Papier bis zur Verwendung in der Originalverpackung auf.</p> <p>b Senden Sie den Druckauftrag erneut.</p> <p>Weist der Ausdruck horizontale Streifen auf?</p>	Wechseln Sie zu Schritt 4.	Das Problem wurde behoben.
<p>Schritt 4</p> <p>a Setzen Sie die Belichtungseinheit wieder ein.</p> <p>1 Nehmen Sie erst die Tonerkassette und dann die Belichtungseinheit heraus.</p> <p>Warnung—Mögliche Schäden: Setzen Sie die Belichtungseinheit nicht länger als zehn Minuten direktem Licht aus. Wenn sie zu lange dem Licht ausgesetzt ist, kann dies zu Problemen mit der Druckqualität führen.</p> <p>2 Setzen Sie erst die Belichtungseinheit und dann die Kassette ein.</p> <p>b Senden Sie den Druckauftrag erneut.</p> <p>Weist der Ausdruck horizontale Streifen auf?</p>	Wechseln Sie zu Schritt 5.	Das Problem wurde behoben.
<p>Schritt 5</p> <p>Tauschen Sie die Belichtungseinheit aus und senden Sie den Druckauftrag erneut.</p> <p>Weist der Ausdruck horizontale Streifen auf?</p>	Wenden Sie sich an den Kundendienst .	Das Problem wurde behoben.

Vertikale Streifen auf dem Ausdruck

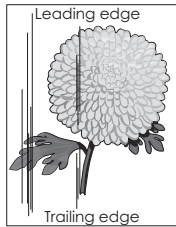
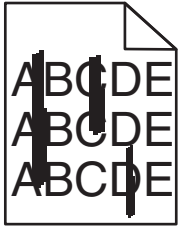

Aktion	Ja	Nein
<p>Schritt 1</p> <p>a Geben Sie Papiersorte, -struktur und -gewicht je nach Betriebssystem im Dialogfeld "Druckeinstellungen" oder "Drucken" an.</p> <p>b Senden Sie den Druckauftrag erneut.</p> <p>Weist der Ausdruck vertikale Streifen auf?</p>	Wechseln Sie zu Schritt 2.	Das Problem wurde behoben.
<p>Schritt 2</p> <p>Stellen Sie Papierstruktur, -sorte und -gewicht auf dem Druckerbedienfeld im Menü "Papier" entsprechend dem in das Fach eingelegten Papier ein.</p> <p>Stimmen Papierstruktur, -sorte und -gewicht mit dem im Fach eingelegten Papier überein?</p>	Wechseln Sie zu Schritt 3.	<p>Führen Sie eine oder mehrere der folgenden Methoden aus:</p> <ul style="list-style-type: none"> • Legen Sie Papierstruktur, -sorte und -gewicht in den Facheinstellungen entsprechend dem im Fach eingelegten Papier fest. • Legen Sie in das Fach Papier ein, das die Struktur, Sorte und das Gewicht aus den Facheinstellungen aufweist.
<p>Schritt 3</p> <p>a Legen Sie Papier aus einem neuen Paket ein.</p> <p>Hinweis: Papier kann bei hoher Luftfeuchtigkeit feucht werden. Bewahren Sie Papier bis zur Verwendung in der Originalverpackung auf.</p> <p>b Senden Sie den Druckauftrag erneut.</p> <p>Weist der Ausdruck vertikale Streifen auf?</p>	Wechseln Sie zu Schritt 4.	Das Problem wurde behoben.

Aktion	Ja	Nein
<p>Schritt 4</p> <p>a Setzen Sie die Belichtungseinheit wieder ein.</p> <p>1 Nehmen Sie erst die Tonerkassette und dann die Belichtungseinheit heraus.</p> <p>Warnung—Mögliche Schäden: Setzen Sie die Belichtungseinheit nicht länger als zehn Minuten direktem Licht aus. Wenn sie zu lange dem Licht ausgesetzt ist, kann dies zu Problemen mit der Druckqualität führen.</p> <p>2 Setzen Sie erst die Belichtungseinheit und dann die Kassette ein.</p> <p>b Senden Sie den Druckauftrag erneut.</p> <p>Weist der Ausdruck vertikale Streifen auf?</p>	Wechseln Sie zu Schritt 5.	Das Problem wurde behoben.
<p>Schritt 5</p> <p>Tauschen Sie die Belichtungseinheit aus und senden Sie den Druckauftrag erneut.</p> <p>Weist der Ausdruck vertikale Streifen auf?</p>	Wenden Sie sich an den Kundendienst unter http://support.lexmark.com oder an den zuständigen Kundendienstmitarbeiter.	Das Problem wurde behoben.

Horizontale Lücken auf dem Ausdruck

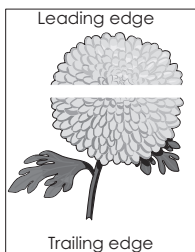

Aktion	Ja	Nein
<p>Schritt 1</p> <p>a Stellen Sie sicher, dass Ihr Softwareprogramm das richtige Füllmuster verwendet.</p> <p>b Senden Sie den Druckauftrag erneut.</p> <p>Weist der Ausdruck horizontale Lücken auf?</p>	Wechseln Sie zu Schritt 2.	Das Problem wurde behoben.
<p>Schritt 2</p> <p>a Legen Sie die empfohlene Papiersorte in das angegebene Fach bzw. die angegebene Zuführung ein.</p> <p>b Senden Sie den Druckauftrag erneut.</p> <p>Weist der Ausdruck horizontale Lücken auf?</p>	Wechseln Sie zu Schritt 3.	Das Problem wurde behoben.

Aktion	Ja	Nein
<p>Schritt 3</p> <p>a Verteilen Sie den Toner in der Belichtungseinheit.</p> <ol style="list-style-type: none"> 1 Nehmen Sie erst die Tonerkassette und dann die Belichtungseinheit heraus. 2 Schütteln Sie die Belichtungseinheit kräftig hin und her. <p>Warnung—Mögliche Schäden: Setzen Sie die Belichtungseinheit nicht länger als zehn Minuten direktem Licht aus. Wenn sie zu lange dem Licht ausgesetzt ist, kann dies zu Problemen mit der Druckqualität führen.</p> <ol style="list-style-type: none"> 3 Setzen Sie erst die Belichtungseinheit und dann die Kassette erneut ein. <p>b Senden Sie den Druckauftrag erneut.</p> <p>Weist der Ausdruck horizontale Lücken auf?</p>	<p>Wechseln Sie zu Schritt 4.</p>	<p>Das Problem wurde behoben.</p>
<p>Schritt 4</p> <p>Tauschen Sie die Belichtungseinheit aus und senden Sie den Druckauftrag erneut.</p> <p>Weist der Ausdruck horizontale Lücken auf?</p>	<p>Wenden Sie sich an den Kundendienst.</p>	<p>Das Problem wurde behoben.</p>

Vertikale Lücken auf dem Ausdruck

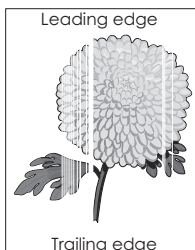

Aktion	Ja	Nein
<p>Schritt 1</p> <p>a Stellen Sie sicher, dass Ihr Softwareprogramm das richtige Füllmuster verwendet.</p> <p>b Senden Sie den Druckauftrag erneut.</p> <p>Weist der Ausdruck vertikale Lücken auf?</p>	<p>Wechseln Sie zu Schritt 2.</p>	<p>Das Problem wurde behoben.</p>
<p>Schritt 2</p> <p>a Stellen Sie Papiersorte und -gewicht auf dem Druckerbedienfeld im Menü "Papier" entsprechend dem in das Fach eingelegten Papier ein.</p> <p>b Senden Sie den Druckauftrag erneut.</p> <p>Weist der Ausdruck vertikale Lücken auf?</p>	<p>Wechseln Sie zu Schritt 3.</p>	<p>Das Problem wurde behoben.</p>

Aktion	Ja	Nein
<p>Schritt 3 Überprüfen Sie, ob Sie den empfohlenen Papiertyp verwenden.</p> <p>a Legen Sie die empfohlene Papiersorte in das angegebene Fach bzw. die angegebene Zuführung ein.</p> <p>b Senden Sie den Druckauftrag erneut.</p> <p>Weist der Ausdruck vertikale Lücken auf?</p>	Wechseln Sie zu Schritt 4.	Das Problem wurde behoben.
<p>Schritt 4</p> <p>a Verteilen Sie den Toner in der Belichtungseinheit.</p> <p>1 Nehmen Sie erst die Tonerkassette und dann die Belichtungseinheit heraus.</p> <p>2 Schütteln Sie die Belichtungseinheit kräftig hin und her.</p> <p>Warnung—Mögliche Schäden: Setzen Sie die Belichtungseinheit nicht länger als zehn Minuten direktem Licht aus. Wenn sie zu lange dem Licht ausgesetzt ist, kann dies zu Problemen mit der Druckqualität führen.</p> <p>3 Setzen Sie erst die Belichtungseinheit und dann die Kassette erneut ein.</p> <p>b Senden Sie den Druckauftrag erneut.</p> <p>Weist der Ausdruck vertikale Lücken auf?</p>	<p>Wenden Sie sich an den Kundendienst.</p> <p>Hinweis: Die Laserabtasteinheit ist möglicherweise defekt.</p>	Das Problem wurde behoben.

Tonerflecken auf dem Ausdruck

Aktion	Ja	Nein
<p>Tauschen Sie die Belichtungseinheit aus und senden Sie den Druckauftrag erneut.</p> <p>Weist der Ausdruck Tonerflecken auf?</p>	Wenden Sie sich an den Kundendienst .	Das Problem wurde behoben.

Auftreten von Tonernebel oder Hintergrundschatten auf dem Ausdruck

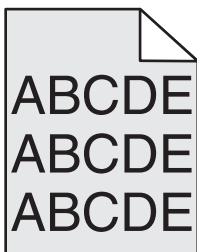

Aktion	Ja	Nein
<p>Schritt 1</p> <p>Setzen Sie die Belichtungseinheit wieder ein.</p> <p>a Nehmen Sie die Belichtungseinheit heraus und setzen Sie sie wieder ein.</p> <p>b Senden Sie den Druckauftrag erneut.</p> <p>Weist der Ausdruck Tonernebel oder Hintergrundschatten auf?</p>	Wechseln Sie zu Schritt 2.	Das Problem wurde behoben.
<p>Schritt 2</p> <p>Tauschen Sie die Belichtungseinheit aus und senden Sie den Druckauftrag erneut.</p> <p>Weist der Ausdruck Tonernebel oder Hintergrundschatten auf?</p>	Wenden Sie sich an den Kundendienst unter http://support.lexmark.com oder an den zuständigen Kundendienstmitarbeiter.	Das Problem wurde behoben.

Tonerabrieb

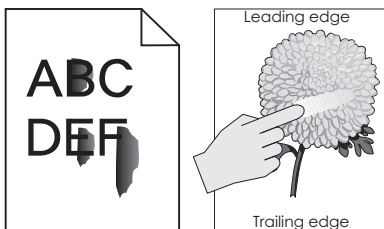

Aktion	Ja	Nein
<p>Schritt 1</p> <p>Überprüfen Sie auf dem Druckerbedienfeld im Menü "Papier" die Papiersorte, die Papierstruktur und das Papiergewicht.</p> <p>Stimmen die Einstellungen für die Papiersorte, die Papierstruktur und das Papiergewicht mit dem in das Fach eingelegten Papier überein?</p>	Wechseln Sie zu Schritt 2.	Legen Sie Papiersorte, -struktur und -gewicht in den Facheinstellungen entsprechend dem im Fach eingelegten Papier fest.
<p>Schritt 2</p> <p>Senden Sie den Druckauftrag erneut.</p> <p>Lässt sich der Toner abreiben?</p>	Wenden Sie sich an den Kundendienst .	Das Problem wurde behoben.

Ungleichmäßiger Deckungsgrad

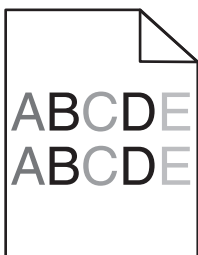

Aktion	Ja	Nein
Tauschen Sie die Belichtungseinheit aus und senden Sie den Druckauftrag erneut. Ist der Deckungsgrad ungleichmäßig?	Wenden Sie sich an den Kundendienst .	Das Problem wurde behoben.

Beheben von Problemen mit Startbildschirm-Anwendung

Dieser Schritt zur Fehlerbehebung bezieht sich nur auf Druckermodelle mit Touchscreen.

Ein Anwendungsfehler ist aufgetreten

Aktion	Ja	Nein
<p>Schritt 1 Suchen Sie im Systemprotokoll nach entsprechenden Angaben.</p> <p>a Öffnen Sie einen Webbrowser, und geben Sie die IP-Adresse des Druckers in das Adressfeld ein. Wenn Sie die IP-Adresse des Druckers nicht kennen, können Sie wie folgt vorgehen:</p> <ul style="list-style-type: none"> • Sie finden die IP-Adresse des Druckers auf dem Startbildschirm des Druckers. • Drucken Sie eine Netzwerk-Konfigurationsseite oder Menüeinstellungsseiten, und suchen Sie die IP-Adresse im Abschnitt "TCP/IP". <p>Hinweis: Die IP-Adresse wird in vier Zahlengruppen angezeigt, die durch Punkte voneinander abgetrennt sind. Beispiel: 123.123.123.123.</p> <p>b Klicken Sie auf Einstellungen > Apps > Apps-Management > Registerkarte System > Protokoll.</p> <p>c Wählen Sie im Menü "Filter" einen Anwendungsstatus aus.</p> <p>d Wählen Sie im Menü "Anwendung" eine Anwendung aus, und klicken Sie anschließend auf Übernehmen.</p> <p>Wird im Protokoll eine Fehlermeldung angezeigt?</p>	Wechseln Sie zu Schritt 2.	Wenden Sie sich an den Kundendienst .
<p>Schritt 2 Beheben Sie den Fehler. Funktioniert die Anwendung nun?</p>	Das Problem wurde behoben.	Wenden Sie sich an den Kundendienst .

Embedded Web Server kann nicht geöffnet werden

Aktion	Ja	Nein
<p>Schritt 1</p> <p>a Schalten Sie den Drucker ein.</p> <p>b Öffnen Sie einen Webbrowser, und geben Sie die IP-Adresse des Druckers ein.</p> <p>c Drücken Sie die Eingabetaste.</p> <p>Wird der Embedded Web Server geöffnet?</p>	Das Problem wurde behoben.	Wechseln Sie zu Schritt 2.
<p>Schritt 2</p> <p>Stellen Sie sicher, dass die IP-Adresse des Druckers stimmt.</p> <p>a Zeigen Sie die IP-Adresse des Druckers an:</p> <ul style="list-style-type: none"> • Im Abschnitt TCP/IP des Menüs Netzwerk/Anschlüsse • Indem Sie eine Netzwerk-Konfigurationsseite oder Menüeinstellungsseite drucken und die Angaben im Abschnitt TCP/IP lesen <p>Hinweis: Die IP-Adresse wird in vier Zahlengruppen angezeigt, die durch Punkte voneinander abgetrennt sind. Beispiel: 123.123.123.123.</p> <p>b Öffnen Sie einen Webbrowser, und geben Sie die IP-Adresse ein.</p> <p>Hinweis: Je nach Netzwerkeinstellungen müssen Sie möglicherweise "https://" statt "http://" vor der IP-Adresse des Druckers eingeben, um auf den Embedded Web Server zuzugreifen.</p> <p>c Drücken Sie die Eingabetaste.</p> <p>Wird der Embedded Web Server geöffnet?</p>	Das Problem wurde behoben.	Wechseln Sie zu Schritt 3.
<p>Schritt 3</p> <p>Überprüfen Sie, ob das Netzwerk funktioniert.</p> <p>a Drucken Sie eine Netzwerk-Konfigurationsseite.</p> <p>b Überprüfen Sie im ersten Abschnitt der Netzwerk-Konfigurationsseite, ob als Status Verbunden angegeben ist.</p> <p>Hinweis: Wenn der Status "Nicht verbunden" lautet, ist möglicherweise die Verbindung unterbrochen oder das Netzwerkkabel defekt. Wenden Sie sich zur Problemlösung an den zuständigen Systemsupport-Mitarbeiter, und drucken Sie eine weitere Netzwerk-Konfigurationsseite.</p> <p>c Öffnen Sie einen Webbrowser, und geben Sie die IP-Adresse des Druckers ein.</p> <p>d Drücken Sie die Eingabetaste.</p> <p>Wird der Embedded Web Server geöffnet?</p>	Das Problem wurde behoben.	Wechseln Sie zu Schritt 4.

Aktion	Ja	Nein
<p>Schritt 4</p> <p>Überprüfen Sie die Kabelverbindungen zum Drucker und zum Druckserver, um sicherzustellen, dass sie ordnungsgemäß angeschlossen sind.</p> <p>a Schließen Sie die Kabel korrekt an. Weitere Informationen finden Sie in dem im Lieferumfang des Druckers enthaltenem Installationshandbuch.</p> <p>b Öffnen Sie einen Webbrowser, und geben Sie die IP-Adresse des Druckers ein.</p> <p>c Drücken Sie die Eingabetaste.</p> <p>Wird der Embedded Web Server geöffnet?</p>	Das Problem wurde behoben.	Wechseln Sie zu Schritt 5.
<p>Schritt 5</p> <p>Deaktivieren Sie den Webproxyserver vorübergehend.</p> <p>Proxyserver können Sie daran hindern, auf bestimmte Websites, z. B. für den Embedded Web Server, zuzugreifen.</p> <p>Wird der Embedded Web Server geöffnet?</p>	Das Problem wurde behoben.	Wenden Sie sich an den zuständigen Systemadministrator.

Kontaktaufnahme mit dem Kundendienst

Bevor Sie Kontakt mit dem Kundendienst aufnehmen, vergewissern Sie sich, dass Sie die folgenden Informationen vorliegen haben:

- Druckerproblem
- Fehlermeldung
- Druckermodell und Seriennummer

Gehen Sie zu <http://support.lexmark.com> für Support per E-Mail oder Chat, oder suchen Sie in der Bibliothek mit Handbüchern, Support-Dokumentation, Treibern und weiteren Downloads nach einer Lösung.

Ein technischer Kundendienst über Telefon ist ebenfalls verfügbar. In den U.S.A. oder Kanada erreichen Sie den Kundendienst unter der Telefonnummer 1-800-539-6275. In anderen Ländern oder Regionen gehen Sie zu <http://support.lexmark.com>.

Hinweise

Produktinformationen

Produktname:

Lexmark M1145 und M3150

Gerätetyp:

4514

Modelle:

639, 649

Hinweis zur Ausgabe

Juni 2017

Der folgende Abschnitt gilt nicht für Länder, in denen diese Bestimmungen mit dem dort geltenden Recht unvereinbar sind: LEXMARK INTERNATIONAL, INC., STELLT DIESE VERÖFFENTLICHUNG OHNE MANGELGEWÄHR ZUR VERFÜGUNG UND ÜBERNIMMT KEINERLEI GARANTIE, WEDER AUSDRÜCKLICH NOCH STILLSCHWEIGEND, EINSCHLIESSLICH, JEDOCH NICHT BESCHRÄNKT AUF, DER GESETZLICHEN GARANTIE FÜR MARKTGÄNGIGKEIT EINES PRODUKTS ODER SEINER EIGNUNG FÜR EINEN BESTIMMTEN ZWECK. In einigen Staaten ist der Ausschluss von ausdrücklichen oder stillschweigenden Garantien bei bestimmten Rechtsgeschäften nicht zulässig. Deshalb besitzt diese Aussage für Sie möglicherweise keine Gültigkeit.

Diese Publikation kann technische Ungenauigkeiten oder typografische Fehler enthalten. Die hierin enthaltenen Informationen werden regelmäßig geändert; diese Änderungen werden in höheren Versionen aufgenommen. Verbesserungen oder Änderungen an den beschriebenen Produkten oder Programmen können jederzeit vorgenommen werden.

Die in dieser Softwaredokumentation enthaltenen Verweise auf Produkte, Programme und Dienstleistungen besagen nicht, dass der Hersteller beabsichtigt, diese in allen Ländern zugänglich zu machen, in denen diese Softwaredokumentation angeboten wird. Kein Verweis auf ein Produkt, Programm oder einen Dienst besagt oder impliziert, dass nur dieses Produkt, Programm oder dieser Dienst verwendet werden darf. Sämtliche Produkte, Programme oder Dienste mit denselben Funktionen, die nicht gegen vorhandenen Beschränkungen bezüglich geistigen Eigentums verstoßen, können stattdessen verwendet werden. Bei Verwendung anderer Produkte, Programme und Dienstleistungen als den ausdrücklich vom Hersteller empfohlenen ist der Benutzer für die Beurteilung und Prüfung der Funktionsfähigkeit selbst zuständig.

Den technischen Support von Lexmark finden Sie unter <http://support.lexmark.com>.

Unter www.lexmark.com erhalten Sie Informationen zu Zubehör und Downloads.

© 2012 Lexmark International, Inc.

Alle Rechte vorbehalten.

Marken

Lexmark, das Lexmark-Logo, MarkNet, MarkVision und PrintCryption sind Marken oder eingetragene Marken von Lexmark International, Inc. in den USA und/oder anderen Ländern.

Google Cloud Print ist eine Marke der Google Inc.

Mac und das Mac-Logo sind Marken von Apple Inc., eingetragen in den USA und anderen Ländern.

Microsoft und Windows sind eingetragene Marken oder Marken der Microsoft-Unternehmensgruppe in den USA und anderen Ländern.

Mopria®, das Mopria®-Logo und das Mopria® Alliance-Logo sind eingetragene Marken und Handelsmarken von Mopria Alliance, Inc. in den USA und anderen Ländern. Unbefugte Verwendung ist strengstens verboten.

PCL® ist eine eingetragene Marke der Hewlett-Packard Company. PCL ist die Bezeichnung der Hewlett-Packard Company für einen Satz von in den Druckerprodukten enthaltenen Druckerbefehlen (Sprache) und Funktionen. Dieser Drucker wurde im Hinblick auf Kompatibilität mit der PCL-Sprache entwickelt. Der Drucker erkennt also in verschiedenen Anwendungsprogrammen verwendete PCL-Befehle und emuliert die den Befehlen entsprechenden Funktionen.

PostScript ist eine eingetragene Marke von Adobe Systems Incorporated in den Vereinigten Staaten und/oder anderen Ländern.

Die folgenden Begriffe sind Marken bzw. eingetragene Marken der genannten Unternehmen:

Albertus	The Monotype Corporation plc
Antique Olive	Monsieur Marcel OLIVE
Apple-Chancery	Apple Computer, Inc.
Arial	The Monotype Corporation plc
CG Times	Basiert auf Times New Roman unter Lizenz von The Monotype Corporation plc; Produkt der Agfa Corporation
Chicago	Apple Computer, Inc.
Clarendon	Linotype-Hell AG bzw. Tochtergesellschaften
Eurostile	Nebiolo
Geneva	Apple Computer, Inc.
GillSans	The Monotype Corporation plc
Helvetica	Linotype-Hell AG bzw. Tochtergesellschaften
Hoefler	Jonathan Hoefler Type Foundry
ITC Avant Garde Gothic	International Typeface Corporation
ITC Bookman	International Typeface Corporation
ITC Mona Lisa	International Typeface Corporation
ITC Zapf Chancery	International Typeface Corporation
Joanna	The Monotype Corporation plc
Marigold	Arthur Baker
Monaco	Apple Computer, Inc.
New York	Apple Computer, Inc.

Oxford	Arthur Baker
Palatino	Linotype-Hell AG bzw. Tochtergesellschaften
Stempel Garamond	Linotype-Hell AG bzw. Tochtergesellschaften
Taffy	Agfa Corporation
Times New Roman	The Monotype Corporation plc
Univers	Linotype-Hell AG bzw. Tochtergesellschaften

Alle anderen Marken sind das Eigentum ihrer jeweiligen Inhaber.

AirPrint und das AirPrint-Logo sind Marken von Apple Inc.

Lizenzhinweise

Alle Lizenzhinweise in Verbindung mit diesem Produkt können im Root-Verzeichnis der Dokumentations-CD eingesehen werden.

Hinweis zum GS-Zeichen

Modell	639, 649
Gerätetyp	4514
Postanschrift	Lexmark Deutschland GmbH Postfach 1560 63115 Dietzenbach
Adresse	Lexmark Deutschland GmbH Max-Planck-Straße 12 63128 Dietzenbach
Telefon	0180 - 564 56 44 (Produktinformationen)
Telefon	01805- 00 01 15 (Technischer Kundendienst)
E-mail	internet@lexmark.de

Geräuschemissionspegel

Die folgenden Messungen wurden gemäß ISO 7779 durchgeführt und gemäß ISO 9296 berichtet.

Hinweis: Einige Modi gelten u.U. nicht für Ihr Produkt.

Durchschnittlicher Schalldruckpegel innerhalb von 1 Meter in dBA	
Drucken	55 (einseitig); 54 (beidseitig)
Bereit	N/V

Änderung der Werte vorbehalten. Unter www.lexmark.com erhalten Sie die aktuellen Werte.

WEEE-Richtlinie (Waste from Electrical and Electronic Equipment = Elektronikschrott-Verordnung)



Das WEEE-Logo kennzeichnet bestimmte Recycling-Programme und Recycling-Vorgänge für elektronische Produkte in Ländern der Europäischen Union. Wir fördern das Recycling unserer Produkte.

Bei Fragen zu Recycling-Möglichkeiten finden Sie auf der Lexmark Website unter www.lexmark.com die Telefonnummer Ihres örtlichen Vertriebsbüros.

India E-Waste notice

This product complies with the India E-Waste (Management and Handling) Rules, 2011, which prohibit use of lead, mercury, hexavalent chromium, polybrominated biphenyls, or polybrominated diphenyl ethers in concentrations exceeding 0.1% by weight and 0.01% by weight for cadmium, except for the exemption set in Schedule II of the Rules.

Entsorgung des Produkts

Entsorgen Sie den Drucker und die Verbrauchsmaterialien nicht wie normalen Haushaltsmüll. Wenden Sie sich an die örtlichen Behörden, um Informationen zu Entsorgung und Recycling zu erhalten.

Hinweis zur statischen Empfindlichkeit



Mit diesem Symbol sind Teile gekennzeichnet, die gegen statische Aufladungen empfindlich sind. Berühren Sie die Bereiche um diese Symbole erst, nachdem Sie einen Metallgegenstand in einem entfernten Bereich zu dem Symbol berührt haben.

ENERGY STAR

Alle Lexmark Produkte mit dem ENERGY STAR-Symbol auf dem Produkt oder auf dem Startbildschirm sind zertifiziert und erfüllen in der von Lexmark gelieferten Konfiguration die ENERGY STAR-Anforderungen der Umweltschutzbehörde EPA (Environmental Protection Agency).



Temperaturinformationen

Umgebungstemperatur	15,6 bis 32,2°C
Versandtemperatur	-40 bis 43,3°C
Lagerungstemperatur und relative Luftfeuchtigkeit	1 bis 35 °C 8 bis 80 % relative Luftfeuchtigkeit

Laser-Hinweis

Der Drucker wurde in den USA zertifiziert und entspricht den Anforderungen der Vorschriften DHHS 21 CFR Kapitel I für Laserprodukte der Klasse I (1), andernorts ist er als Laserprodukt der Klasse I zertifiziert, das den Anforderungen von IEC 60825-1 entspricht: 2014.

Laserprodukte der Klasse I werden nicht als gefährlich betrachtet. Der Drucker enthält im Inneren einen Laser der Klasse IIIb (3b), und zwar einen 12-Milliwatt-Gallium-Arsenid-Laser, der im Wellenlängenbereich von 655 bis 675 Nanometern arbeitet. Das Lasersystem und der Drucker sind so konstruiert, dass unter normalen Betriebsbedingungen, bei der Wartung durch den Benutzer oder bei den vorgeschriebenen Wartungsbedingungen Menschen keiner Laserstrahlung ausgesetzt sind, die die Werte für Klasse I überschreitet.

Laser-Hinweisaufkleber

Ihr Drucker weist u. U. einen Aufkleber mit Hinweisen für Laserprodukte auf (siehe nachfolgende Abbildung):

DANGER - Invisible laser radiation when cartridges are removed and interlock defeated. Avoid exposure to laser beam.

PERIGO - Radiação a laser invisível será liberada se os cartuchos forem removidos e o lacre rompido. Evite a exposição aos feixes de laser.

Opasnost - Nevidljivo lasersko zračenje kada su kasete uklonjene i poništena sigurnosna veza. Izbjegavati izlaganje zracima.

NEBEZPEČÍ - Když jsou vyjmuty kazety a je odblokována pojistka, ze zařízení je vysíláno neviditelné laserové záření. Nevystavujte se působení laserového paprsku.

FARE - Usynlig laserstråling når patroner fjernes, og spærreanordningen er slået fra. Undgå at blive udsat for laserstrålen.

GEVAAR - Onzichtbare laserstraling wanneer cartridges worden verwijderd en een vergrendeling wordt genegeerd. Voorkom blootstelling aan de laser.

DANGER - Rayonnements laser invisibles lors du retrait des cartouches et du déverrouillage des loquets. Éviter toute exposition au rayon laser.

VAARA - Näkymätöntä lasersäteilyä on varottava, kun värikasetit on poistettu ja lukitus on auki. Vältä lasersäteelle altistumista.

GEFAHR - Unsichtbare Laserstrahlung beim Herausnehmen von Druckkassetten und offener Sicherheitssperre. Laserstrahl meiden.

ΚΙΝΔΥΝΟΣ - Εκκλυση αόρατης ακτινοβολίας laser κατά την αφαίρεση των κασετών και την απασφάλιση της μανδάλωσης. Αποφεύγετε την έκθεση στην ακτινοβολία laser.

VESZÉLY - Nem látható lézersugárzás fordulhat elő a patronok eltávolításakor és a zárószekerzet felbontásakor. Kerülje a lézersugárnak való kitettséget.

PERICOLO - Emissione di radiazioni laser invisibili durante la rimozione delle cartucce e del blocco. Evitare l'esposizione al raggio laser.

FARE - Usynlig laserstråling når kassetene tas ut og sperren er satt ut av spill. Unngå eksponering for laserstrålen.

NIEBEZPIECZEŃSTWO - niewidzialne promieniowanie laserowe podczas usuwania kaset i blokady. Należy unikać naświetlenia promieniem lasera.

ОПАСНО! Невидимое лазерное излучение при извлеченных картриджах и снятии блокировки. Избегайте воздействия лазерных лучей.

Pozor - Nebezpečnost neviditeľného laserového žiarenia pri odobratých kazetách a odblokovanej poistke. Nevystavujte sa lúčom.

PELIGRO: Se producen radiaciones láser invisibles al extraer los cartuchos con el interbloqueo desactivado. Evite la exposición al haz de láser.

FARA - Ösynlig laserstråling när patroner tas ur och spärrmekanismen är upphävd. Undvik exponering för laserstrålen.

危険 - 当移除碳粉盒及互锁失效时会产生看不见的激光辐射, 请避免暴露在激光光束下。

危険 - 移除碳粉匣與安全連續開關失效時會產生看不見的雷射輻射。請避免暴露在雷射光束下。

危険 - カートリッジが取り外され、内部ロックが無効になると、見えないレーザー光が放射されます。このレーザー光に当たらないようにしてください。

Energieverbrauch

Stromverbrauch des Produkts

In der folgenden Tabelle wird der Energieverbrauch des Produkts aufgezeigt.

Hinweis: Einige Modi gelten u.U. nicht für Ihr Produkt.

Modus	Beschreibung	Stromverbrauch (Watt)
Drucken	Das Produkt generiert eine gedruckte Ausgabe auf Basis von elektronischen Eingaben.	600 (M1145dn); 640 (M3150de)
Kopieren	Das Produkt generiert eine gedruckte Ausgabe von gedruckten Originaldokumenten.	NA
Scannen	Das Produkt scannt gedruckte Dokumente.	NA
Bereit	Das Produkt wartet auf einen Druckauftrag.	7 (M1145dn); 9,4 (M3150de)
Energiesparmodus	Das Produkt befindet sich in einem hohen Energiesparmodus.	2,5 (M1145dn); 3 (M3150de)
Ruhezustand	Das Produkt befindet sich in einem niedrigen Energiesparmodus.	0,5
Aus	Das Produkt ist an eine Netzsteckdose angeschlossen, der Netzschalter ist jedoch ausgeschaltet.	0

Der in der vorhergehenden Tabelle aufgelistete Stromverbrauch stellt durchschnittliche Zeitmessungen dar. Die spontane Leistungsaufnahme kann wesentlich höher liegen als der Durchschnitt.

Änderung der Werte vorbehalten. Unter www.lexmark.com erhalten Sie die aktuellen Werte.

Ruhemodus

Dieses Produkt verfügt über einen Energiesparmodus, der als *Ruhemodus* bezeichnet wird. Im Ruhemodus wird Energie gespart, indem der Energieverbrauch bei längerer Inaktivität reduziert wird. Der Ruhemodus wird automatisch aktiviert, wenn das Produkt über einen festgelegten Zeitraum, der auch als *Zeitlimit für den Ruhemodus* bezeichnet wird, nicht verwendet wurde.

Werkseitig ist das Zeitlimit für den Ruhemodus des Produkts wie folgt festgelegt (in Minuten):	20
--	----

Über die Konfigurationsmenüs kann das Zeitlimit für den Ruhemodus auf einen Wert zwischen 1 Minute und 120 Minuten eingestellt werden. Wenn das Zeitlimit für den Ruhemodus auf einen niedrigen Wert eingestellt wird, verringert sich zwar der Energieverbrauch, während die Reaktionszeit des Produkts jedoch verlängert werden kann. Bei einem hohen Wert für das Zeitlimit ist die Reaktionszeit zwar kurz, gleichzeitig wird jedoch mehr Energie verbraucht.

Ruhemodus

Dieses Produkt verfügt über einen Betriebsmodus mit sehr niedrigem Stromverbrauch, der als Ruhemodus bezeichnet wird. Im Ruhemodus werden alle anderen Systeme und Geräte sicher ausgeschaltet.

Verwenden Sie eine der folgenden Methoden, um den Ruhemodus zu aktivieren:

- Einstellung "Zeit für Ruhezustand"
- Option "Energimodus planen"
- Energiespar- und Ruhemodustaste

Werksvorgabe für die Ruhemodus-Zeitsperre für dieses Produkt in allen Ländern oder Regionen.	3 Tage
--	--------

Die Zeit, die verstreichen muss, bis der Drucker nach der Ausgabe eines Auftrags in den Ruhemodus wechselt, kann von einer Stunde bis zu einem Monat betragen.

Ausgeschaltet

Wenn dieser Drucker auch im ausgeschalteten Zustand eine geringe Menge Strom verbraucht, müssen Sie den Netzstecker aus der Netzsteckdose ziehen, um den Energieverbrauch vollständig zu unterbinden.

Gesamter Stromverbrauch

Manchmal ist es hilfreich, den gesamten Stromverbrauch des Produkts zu berechnen. Da die Stromverbrauchsangaben in Watt-Einheiten angegeben werden, wird zur Berechnung des Stromverbrauchs der Stromverbrauch mit der Zeit multipliziert, die das Produkt in jedem Modus verbringt. Der gesamte Stromverbrauch des Produkts ist die Summe des Stromverbrauchs der einzelnen Modi.

Übereinstimmung mit den Richtlinien der Europäischen Gemeinschaft (EG)

Dieses Produkt erfüllt die Schutzanforderungen der EG-Richtlinien 2014/30/EU, 2014/35/EU, 2009/125/EG und 2011/65/EU des Rates zur Annäherung und Harmonisierung der Gesetze der Mitgliedsstaaten (elektromagnetische Verträglichkeit, Sicherheit von elektrischen Komponenten zur Verwendung innerhalb bestimmter Spannungsgrenzen, Radio- und Telekommunikationsbasisgeräte und umweltgerechte Gestaltung

energiebetriebener Produkte und Einschränkungen beim Einsatz bestimmter gefährlicher Substanzen in elektrischen und elektronischen Geräten).

Der Hersteller dieses Produkts ist: Lexmark International, Inc., 740 West New Circle Road, Lexington, KY, 40550 USA. Der bevollmächtigte Vertreter ist: Lexmark International Technology Hungária Kft., 8 Lechner Ödön fasor, Millennium Tower III, 1095 Budapest, UNGARN. Eine Konformitätserklärung hinsichtlich der Anforderungen der Richtlinien wird vom bevollmächtigten Vertreter zur Verfügung gestellt oder kann unter www.lexmark.com/en_us/über/Regulatory-compliance/european-union-declaration-of-conformity.html abgerufen werden.

Dieses Produkt erfüllt die Grenzwerte der Normen EN 55022 und EN55032 für Geräte der Klasse B und die Sicherheitsanforderungen der Norm EN 60950-1.

Patent acknowledgment

The use of this product or service is subject to the reasonable, non-discriminatory terms in the Intellectual Property Rights (IPR) Disclosure of Certicom Corp. at the IETF for Elliptic Curve Cryptography (ECC) Cipher Suites for Transport Layer Security (TLS) implemented in the product or service.

The use of this product or service is subject to the reasonable, non-discriminatory terms in the Intellectual Property Rights (IPR) Disclosure of Certicom Corp. at the IETF for TLS Elliptic Curve Cipher Suites with SHA-256/382 and AES Galois Counter Mode (GCM) implemented in the product or service.

The use of this product or service is subject to the reasonable, non-discriminatory terms in the Intellectual Property Rights (IPR) Disclosure of Certicom Corp. at the IETF for TLS Suite B Profile for Transport Layer Security (TLS) implemented in the product or service.

The use of this product or service is subject to the reasonable, non-discriminatory terms in the Intellectual Property Rights (IPR) Disclosure of Certicom Corp. at the IETF for Addition of the Camellia Cipher Suites to Transport Layer Security (TLS) implemented in the product or service.

The use of certain patents in this product or service is subject to the reasonable, non-discriminatory terms in the Intellectual Property Rights (IPR) Disclosure of Certicom Corp. at the IETF for AES-CCM ECC Cipher Suites for TLS implemented in the product or service.

The use of this product or service is subject to the reasonable, non-discriminatory terms in the Intellectual Property Rights (IPR) Disclosure of Certicom Corp. at the IETF for IKE and IKEv2 Authentication Using the Elliptic Curve Digital Signature Algorithm (ECDSA) implemented in the product or service.

The use of this product or service is subject to the reasonable, non-discriminatory terms in the Intellectual Property Rights (IPR) Disclosure of Certicom Corp. at the IETF for Suite B Cryptographic Suites for IPsec implemented in the product or service.

The use of this product or service is subject to the reasonable, non-discriminatory terms in the Intellectual Property Rights (IPR) Disclosure of Certicom Corp. at the IETF for Algorithms for Internet Key Exchange version 1 (IKEv1) implemented in the product or service.

Index

Ziffern

- 250-Blatt-Fach
 - installieren 28
- 550-Blatt-Fach
 - installieren 28

[

- [Papiereinzug] ändern auf [benutzerdefinierte Zeichenfolge], [Ausrichtung] einlegen 190
- [Papiereinzug] ändern auf [Name der Benutzersorte], [Ausrichtung] einlegen 190
- [Papiereinzug] ändern auf [Papierformat], [Ausrichtung] einlegen 190
- [Papiereinzug] ändern in [Papiersorte] [Papierformat], [Ausrichtung] einlegen 191
- [Papiereinzug] auffüllen mit [benutzerdefinierte Zeichenfolge] [Papierausrichtung] 194
- [Papiereinzug] auffüllen mit [Name der Benutzersorte] [Papierausrichtung] 195
- [Papiereinzug] auffüllen mit [Papierformat] [Papierausrichtung] 195
- [Papiereinzug] auffüllen mit [Papiersorte] [Papierformat] [Papierausrichtung] 195

A

- Abbrechen eines Druckauftrags
 - über das Druckerbedienfeld 58, 99
 - über einen Computer 58, 99
- AirPrint
 - verwenden 54, 95
- Allgemeine Einstellungen (Menü) 147
- Angehaltene Aufträge 57, 98
 - unter Macintosh drucken 57, 98
 - unter Windows drucken 57, 98

- Angehaltene Druckaufträge
 - unter Macintosh drucken 57, 98
 - unter Windows drucken 57, 98
- Anpassen der Anzegehelligkeit des Druckers 66
- Anpassen des Energiesparmodus 64, 106
- Anschließen von Kabeln 37, 73
- Anwendungen
 - Startbildschirm 78
- Anzahl der verbleibenden Seiten
 - Schätzwert 173
- Anzeige, Bedienfeld 36
- Anzeige, Druckerbedienfeld
 - Helligkeit anpassen 66, 107
- Anzeige, Problemlösung
 - Druckerdisplay ist leer 206
- aufbewahren
 - Papier 119
 - Verbrauchsmaterial 173
- Aufheben der Verbindungen von Fächern 50, 91, 93
- Auftragsabrechnung (Menü) 160
- Ausblenden von Symbolen auf dem Startbildschirm 78
- Auswahl eines Druckerstandorts 11, 12
- Auswählen des Papiers 116

B

- Bald wenig Toner [88.xy] 189
- Bedeutungen der Schaltflächen und Symbole des Startbildschirms 70
- Bedienfeld des Druckers 36
 - Energiesparmodus-Taste leuchtet 37, 70
 - Kontrollleuchte 37, 70
- Belichtungseinheit
 - bestellen 172
 - Ersetzen 175
- benutzerdefinierten Papiernamen erstellen
 - Papiersorte 92
- Benutzerdefinierte Papiersorte zuweisen 52

- Benutzerdefinierter Name für die Papiersorte
 - Erstellen 51
 - zuweisen 93
- Benutzerhandbuch
 - verwenden 9
- Benutzersorte [x]
 - benutzerdefinierten Papiernamen erstellen 92
 - Papiersorte zuweisen 52
- Beschädigter Flash-Speicher gefunden [51] 192
- Bestätigen von Druckaufträgen 57, 98
- bestellen
 - Belichtungseinheit 172
 - Wartungskit 172
- Bestellen von Verbrauchsmaterialien
 - Tonerkassette 172
- Briefbogen
 - einlegen, manuelle Zuführung 46, 87
 - Verwendungstipps 114
- Briefumschläge
 - einlegen, manuelle Zuführung 46, 87
 - Verwendungstipps 113

D

- Datum/Uhrzeit einstellen (Menü) 146
- Dokumente, drucken
 - über einen Computer 52, 94
- Druckauftrag
 - Abbrechen über das Druckerbedienfeld 58
 - über Computer abbrechen 58, 99
- Druckaufträge des Typs "Reservierter Druck"
 - unter Windows drucken 57, 98
- Drucken
 - Formate 93
 - Liste mit Schriftartbeispielen 58, 99
 - Menüeinstellungsseite 62, 103

- Netzwerk-
 - Konfigurationsseite 62, 104
 - über das Druckerbedienfeld
 - abbrechen 99
 - über einen Computer 52, 94
 - über Flash-Laufwerk 55, 96
 - Verzeichnisliste 58, 99
 - von einem
 - Mobilgerät 53, 54, 94, 95
- Drucken, Fehlerbehebung
 - Auftrag wird auf falschem Papier gedruckt 216
 - Auftrag wird aus falschem Fach gedruckt 216
 - Druckauftrag dauert länger als erwartet 215
 - Druckaufträge werden nicht gedruckt 213
 - Fachverbindung funktioniert nicht 217
 - falsche Ränder auf dem Ausdruck 222
 - falsche Zeichen werden gedruckt 217
 - Fehler beim Lesen des Flash-Laufwerks 212
 - gestaute Seiten werden nicht neu gedruckt 211
 - Große Druckaufträge werden nicht sortiert 217
 - häufige Papierstaus 210
 - mehrsprachige PDF-Dateien werden nicht gedruckt 211
 - Papier wellt sich 223
 - unerwartete
 - Seitenumbrüche 218
 - Vertrauliche und andere angehaltene Dokumente werden nicht gedruckt 214
- Drucken angehaltener Aufträge unter Windows 57, 98
 - von einem Macintosh-Computer 57, 98
- Drucken einer Liste mit Schriftartbeispielen 99
- Drucken einer Menüeinstellungsseite 103
- Drucken einer Verzeichnisliste 99
- Drucken von einem Flash-Laufwerk 55, 96
- Drucken von Formularen 93
- Drucker
 - Grundmodell 35
 - Konfigurationen 69
 - Mindestabstand 11, 12
 - Standort auswählen 11, 12
 - Transport 178
 - umsetzen 11, 12, 177, 178
- Druckerbedienfeld 36, 70
 - Energiesparmodus-Taste leuchtet 37, 70
 - Helligkeit anpassen 66
 - Kontrollleuchte 37, 70
 - verwenden 36
 - Werksvorgaben
 - wiederherstellen 66, 108
- Druckerbedienfeld, virtuelles Display
 - über Embedded Web Server 59, 101
- Drucker druckt leere Seiten 229
- Druckereinrichtung
 - Überprüfen 34
- Druckerfernes Bedienfeld
 - Einrichten 80
- Druckerfestplatte
 - entfernen 26
 - entsorgen 109
 - installieren 24
 - reinigen 111
 - verschlüsseln 111
- Druckerfestplattenspeicher
 - löschen 111
- Druckerfestplatte verschlüsseln 111
- Druckerinformationen
 - finden 9
- Drucker-IP-Adresse
 - suchen 77
- Druckerkonfigurationen 35
 - Grundmodell 69
 - Konfiguriertes Modell 69
- Druckermeldungen
 - [Papiereinzug] ändern auf [benutzerdefinierte Zeichenfolge], [Ausrichtung] einlegen 190
 - [Papiereinzug] ändern auf [Name der Benutzersorte], [Ausrichtung] einlegen 190
 - [Papiereinzug] ändern auf [Papierformat], [Ausrichtung] einlegen 190
 - [Papiereinzug] ändern in [Papiersorte] [Papierformat], [Ausrichtung] einlegen 191
 - [Papiereinzug] auffüllen mit [benutzerdefinierte Zeichenfolge] [Papierausrichtung] 194
 - [Papiereinzug] auffüllen mit [Name der Benutzersorte] [Papierausrichtung] 195
 - [Papiereinzug] auffüllen mit [Papierformat] [Papierausrichtung] 195
 - [Papiereinzug] auffüllen mit [Papiersorte] [Papierformat] [Papierausrichtung] 195
 - Bald wenig Toner [88.xy] 189
 - Beschädigter Flash-Speicher gefunden [51] 192
 - Drucker musste neu gestartet werden. Letzter Auftrag ist u. U. unvollständig. 199
 - Fach [x] einsetzen 193
 - Falsches Papierformat, [Papiereinzug] offen [34] 193
 - Fehlenden oder nicht reagierenden Fotoleiter wieder einsetzen [31.xy] 199
 - Fehlende oder nicht reagierende Tonerkassette wieder einsetzen [31.xy] 199
 - Fehler beim Lesen des USB-Hubs. Entfernen Sie den Hub. 192
 - Fehler beim Lesen des USB-Laufwerks. USB entfernen. 192
 - Fehler serielle Option [x] [54] 202
 - Fotoleiter austauschen, noch etwa 0 Seiten [84.xy] 200
 - Fotoleiter bald wenig Kapazität [84.xy] 192
 - Fotoleiter sehr wenig Kapazität, noch etwa [x] Seiten [84.xy] 192
 - Fotoleiter wenig Kapazität [84.xy] 192
 - Füllen Sie die Universalzuführung mit [Name der Benutzersorte] [Ausrichtung] auf. 196

- Kassette, falscher Fotoleiter [41.xy] 189
- Kassette fast leer, noch etwa [x] Seiten [88.xy] 189
- Komplexe Seite, einige Daten wurden u. U. nicht gedruckt [39] 191
- Konfigurationsänderung, einige angehaltene Aufträge wurden nicht wiederhergestellt [57] 191
- Netzwerk [x] Softwarefehler [54] 197
- Nicht genügend Speicher zum Sortieren des Auftrags [37] 193
- Nicht genug freier Platz in Flash-Speicher für Ressourcen [52] 198
- Nicht genug Speicher, einige angehaltene Aufträge werden nicht wiederhergestellt [37] 194
- Nicht genug Speicher, einige angehaltene Aufträge wurden gelöscht [37] 194
- Nicht genug Speicher für die Funktion "Ressourcen speichern" [35] 193
- Nicht genug Speicher für Flash-Speicher-Defragmentierung [37] 194
- Nicht unterstützten Fotoleiter austauschen [32.xy] 201
- Nicht unterstützte Option an Platz [x] [55] 203
- Nicht unterstützter USB-Hub, bitte entfernen 192
- Nicht unterstützte Tonerkassette austauschen [32.xy] 201
- Papier aus Standardablage entfernen 200
- Parallel-Anschluss deaktiviert [56] 199
- Siehe Benutzerhandbuch [33.xy] für nicht von Lexmark stammende [Verbrauchsmaterialtypen] 198
- SMTP-Server nicht eingerichtet. Systemadministrator benachrichtigen. 202, 203
- Speicher voll [38] 197
- Standard-Netzwerk-Softwarefehler [54] 202
- Standard-USB-Anschluss deaktiviert [56] 202
- Tonerkassette austauschen, falsche Druckerregion [42.xy] 200
- Tonerkassette austauschen, noch etwa 0 Seiten [88.xy] 200
- Unformatierter Flash-Speicher gefunden [53] 203
- Universalzuführung auffüllen mit [benutzerdefinierte Zeichenfolge] [Ausrichtung] 196
- Universalzuführung auffüllen mit [Papierformat] [Ausrichtung] 196
- Universalzuführung auffüllen mit [Papiersorte] [Papierformat] [Ausrichtung] 196
- Vordere Klappe schließen 191
- Wartungskit austauschen [80.xy] 201
- Wartungskit bald wenig Kapazität [80.xy] 197
- Wartungskit sehr wenig Kapazität [80.xy] 197
- Wartungskit wenig Kapazität [80.xy] 197
- Wenig Toner [88.xy] 189
- Zu viele Fächer eingesetzt [58] 203
- Zu viele Flash-Optionen installiert [58] 203
- Druckermenüs 122
- Drucker musste neu gestartet werden. Letzter Auftrag ist u. U. unvollständig. 199
- Druckeroptionen, Problemlösung
- Fachprobleme 208
- Internal Solutions Port 209
- Interne Option wird nicht erkannt 207
- USB-/Parallel-Schnittstellenkarte 209
- Druckerprobleme, lösen grundlegender 204
- Druckersicherheit
- Informationen zu 68, 112
- Druckersoftware, installieren 30
- Druckertreiber
- Hardware-Optionen, hinzufügen 30
- Druckqualität, Problemlösung
- abgeschnittene Seiten oder Bilder 219
- Ausdruck ist zu dunkel 226
- Ausdruck ist zu schwach 228
- Drucker druckt vollständig schwarze Seiten 231
- Foliendruckqualität ist schlecht 231
- grauer Hintergrund auf Ausdrucken 221
- horizontale Lücken auf dem Ausdruck 234
- Horizontale Querstreifen auf dem Ausdruck 232
- leere Seiten 229
- Schattenbilder auf dem Ausdruck 220
- senkrechte Streifen 233
- Tonerabrieb 237
- Tonerflecken auf dem Ausdruck 236
- Tonernebel oder Hintergrundschatten 236
- ungleichmäßiger Deckungsgrad 237
- Unregelmäßigkeiten im Druck 224
- verzerrter Ausdruck 230
- weiße Streifen 235
- Wiederholungsfehler auf dem Ausdruck 225
- Zeichen weisen gezackte Kanten auf 219
- E**
- Einblenden von Symbolen auf dem Startbildschirm 78
- Eingebettete Lösungen löschen 68
- Einlegen von Druckmedien in das Standardfach 41, 82
- Einlegen von Medien in das optionale Fach 41, 82
- Einlegen von Papier (Menü) 129

- Einrichten des seriellen Drucks 100
 - Einsetzen der Druckerfestplatte 24
 - Einsetzen des 250-Blatt-Fachs 28
 - Einsetzen des 550-Blatt-Fachs 28
 - Einsparen von Verbrauchsmaterial 169
 - Einstellung
 - Papierformat 40, 81
 - Papiersorte 40, 81
 - TCP/IP-Adresse 134
 - Einstellungen für das Papierformat Universal konfigurieren 40, 81
 - Embedded Web Server
 - Einstellungen auf andere Drucker kopieren 60, 102
 - Einstellungen für den vertraulichen Druck ändern 60, 102
 - Helligkeit anpassen 66
 - Problem beim Aufrufen 239
 - Überprüfen des Status der Teile 62, 104
 - Überprüfen des Verbrauchsmaterialstatus 62, 104
 - Zugreifen auf 77
 - Embedded Web Server, Administratorhandbuch finden 68
 - Embedded Web Server kann nicht geöffnet werden 239
 - Embedded Web Server-Sicherheit:
 - Administratorhandbuch finden 112
 - Emissionshinweise 243
 - Energiemodus planen verwenden 65, 107
 - Energiesparende Einstellungen
 - Anzegehelligkeit anpassen 107
 - Anzegehelligkeit des Druckers anpassen 66
 - Energiemodus planen 65, 107
 - Energiesparmodus 106, 64
 - Ruhemodus 64, 106
 - Ruhemodus-Zeitsperre 65, 106
 - Sparmodus 63, 104
 - Stiller Modus 105, 63
 - Energiesparmodus anpassen 106, 64
 - Entfernen der Druckerfestplatte 26
 - Entsorgen einer Druckerfestplatte 109
 - Erkennen von Papierstaubereichen 181
 - Ermitteln von Papierstau 181
 - Ersatzformat (Menü) 126
 - Ersetzen
 - Belichtungseinheit 175
 - Tonerkassette 174
 - Erstellen der PIN für das Druckerbedienfeld 61, 103
 - Ethernet-Anschluss 37, 73
 - Etiketten, Papier
 - Verwendungstipps 114
 - Exportieren einer Konfiguration über Embedded Web Server 80
- F**
- Fach [x] einsetzen 193
 - Fächer
 - laden 41, 82
 - trennen 50, 91, 93
 - verbinden 50, 91, 93
 - Falsches Papierformat, [Papiereinzug] offen [34] 193
 - Fehlenden oder nicht reagierenden Fotoleiter wieder einsetzen [31.xy] 199
 - Fehlende oder nicht reagierende Tonerkassette wieder einsetzen [31.xy] 199
 - Fehlerbehebung
 - Anwendungsfehler 238
 - Embedded Web Server kann nicht geöffnet werden 239
 - Lösen von grundlegenden Druckerproblemen 204
 - nicht reagierenden Drucker überprüfen 204
 - Fehlerbehebung beim Drucken
 - Auftrag wird auf falschem Papier gedruckt 216
 - Auftrag wird aus falschem Fach gedruckt 216
 - Druckauftrag dauert länger als erwartet 215
 - Druckaufträge werden nicht gedruckt 213
 - Fachverbindung funktioniert nicht 217
 - falsche Ränder auf dem Ausdruck 222
 - falsche Zeichen werden gedruckt 217
 - Fehler beim Lesen des Flash-Laufwerks 212
 - gestaute Seiten werden nicht neu gedruckt 211
 - Große Druckaufträge werden nicht sortiert 217
 - häufige Papierstaus 210
 - mehrsprachige PDF-Dateien werden nicht gedruckt 211
 - Papier wellt sich 223
 - unerwartete Seitenumbrüche 218
 - Vertrauliche und andere angehaltene Dokumente werden nicht gedruckt 214
 - Fehler beim Lesen des USB-Hubs. Entfernen Sie den Hub. 192
 - Fehler beim Lesen des USB-Laufwerks. USB entfernen. 192
 - Fehler serielle Option [x] [54] 202
 - Festlegen der Zeit für den Ruhezustand 65, 106
 - Festplatte formatieren 111
 - Finden zusätzlicher Informationen über den Drucker 9
 - Firmware-Karte 13
 - Flash-Laufwerk
 - drucken unter 55, 96
 - Flash-Laufwerk (Menü) 155
 - Flash-Laufwerke
 - unterstützte Dateitypen 56, 97
 - Flüchtiger Speicher 67, 109
 - Hinweis 67, 109
 - löschen 67, 110
 - Folien
 - einlegen, manuelle Zuführung 46, 87
 - Tipps 115
 - Formulare und Favoriten
 - Einrichten 79

Fotoleiter austauschen, noch etwa 0 Seiten [84.xy] 200
 Fotoleiter bald wenig Kapazität [84.xy] 192
 Fotoleiter sehr wenig Kapazität, noch etwa [x] Seiten [84.xy] 192
 Fotoleiter wenig Kapazität [84.xy] 192
 Füllen Sie die Universalzuführung mit [Name der Benutzersorte] [Ausrichtung] auf. 196

G

Geräte- und Netzwerkeinstellungen löschen 68
 Geräuschemissionspegel 243
 Geräuschpegel reduzieren 63, 105
 Google Cloud Print verwenden 53, 95

H

Hardware-Optionen, hinzufügen
 Druckertreiber 30
 Helligkeit anpassen
 Druckerdisplay 107
 Embedded Web Server 107
 Herstellen einer Verbindung mit WLAN
 mit der Konfiguration auf Tastendruck 33
 mit der PIN (persönliche Identifikationsnummer) 33
 über Embedded Web Server 34
 Verwenden des Assistenten zur WLAN-Einrichtung 32
 Hilfemenü 167
 Hintergrund und inaktiver Bildschirm verwenden 79
 Hinweis zu flüchtigem Speicher 67, 109
 Hinzufügen interner Optionen
 Druckertreiber 30
 Hinzufügen von Hardware-Optionen
 Druckertreiber 30
 Horizontale Querstreifen auf dem Ausdruck 232

I

Importieren einer Konfiguration über Embedded Web Server 80
 Individuelle Einstellungen löschen 68
 Informationen zu eingebetteten Lösungen löschen 110
 Informationen zu Geräte- und Netzwerkeinstellungen löschen 110
 Informationen zu individuellen Einstellungen löschen 110
 Informationen zu Sicherheitseinstellungen löschen 110
 Installieren der Druckersoftware 30
 Installieren eines Internal Solutions Port 17
 Installieren von Optionskarten 13
 Internal Solutions Port Fehlerbehebung 209
 installieren 17
 Interne Optionen 13
 Interne Optionen, hinzufügen
 Druckertreiber 30
 IP-Adresse, Drucker suchen 77
 IP-Adresse des Computers suchen 77

K

Kabel
 Ethernet 37, 73
 parallel 37
 USB 37, 73
 Karten
 einlegen, manuelle Zuführung 46, 87
 Tipps 113
 Kassette, falscher Fotoleiter [41.xy] 189
 Kassette fast leer, noch etwa [x] Seiten [88.xy] 189
 Komplexe Seite, einige Daten wurden u. U. nicht gedruckt [39] 191
 Konfiguration auf Tastendruck verwenden 33

Konfigurationen
 Drucker 35, 69
 Konfigurationsänderung, einige angehaltene Aufträge wurden nicht wiederhergestellt [57] 191
 Konfigurationsinformationen
 WLAN 31
 konfigurieren
 Materialbenachrichtigungen, Fotoleiter 59, 101
 Materialbenachrichtigungen, Tonerkassette 59, 101
 Materialbenachrichtigungen, Wartungskit 59, 101
 mehrere Drucker 60, 102
 Konfigurieren der Einstellungen für das Papierformat
 Universal 40, 81
 Konfigurieren von Anschlusseinstellungen 100
 Kontakt mit dem Kundendienst aufnehmen 240
 Kontrollleuchte 36
 Kundendienst
 Kontakt aufnehmen 240

L

laden
 Fächer 41, 82
 Universalzuführung 46, 87
 Lexmark Print verwenden 54, 95
 Liste mit Schriftartbeispielen
 Drucken 58, 99
 Löschen der Druckerfestplatte 111
 Löschen des Festplattenspeichers 111
 Löschen des flüchtigen Speichers 67, 110
 Löschen des nicht flüchtigen Speichers 68, 110
 Lückenbildung 235

M

Materialbenachrichtigungen 59, 101
 konfigurieren 59, 101
 Menü "Aktive Netzwerkkarte" 132

Menü "Benutzerdefinierte Namen" 130
 Menü "Benutzersorten" 130
 Menü "Berichte" 131, 134
 Menü "Bild" 167
 Menü "HTML" 166
 Menü "IPv6" 136
 Menü "Konfiguration" 157
 Menü "Netzwerkkarte" 134
 Menü "Papierausgabe" 158
 Menü "PCL-Emulation" 163
 Menü "PDF" 162
 Menü "PostScript" 163
 Menü "SMTP-Setup" 142
 Menü "Standarddeinzug" 123
 Menü "Standard-Netzwerk" 132
 Menü "Standard-USB" 138
 Menü "Universaleinrichtung" 131
 Menü "Universal-Zufuhr konfigurieren" 126
 Menü "WLAN-Optionen" 136
 Menü AppleTalk 137
 Menü Dienstprogramm 161
 Menüeinstellungen
 Laden auf mehreren Druckern 60, 102
 Menüeinstellungsseite
 Drucken 62, 103
 Menüliste 122
 Menü Papierstruktur 126
 Menüs
 Aktive Netzwerkkarte 132
 Allgemeine Einstellungen 147
 AppleTalk 137
 Auftragsabrechnung 160
 Benutzerdefinierte Namen 130
 Benutzersorten 130
 Berichte 131, 134
 Bild 167
 Datum und Uhrzeit einstellen 146
 Dienstprogramme 161
 Einrichtung 157
 Ersatzformat 126
 Flash-Laufwerk 155
 Hilfe 167
 HTML 166
 IPv6 136
 Menü "SMTP-Setup" 142
 Netzwerk [x] 132
 Netzwerkkarte 134
 Papierausgabe 158

Papierauswahl 129
 Papierformat/-sorte 123
 Papiergewicht 128
 Papierstruktur 126
 Parallel [x] 139
 PCL-Emulation 163
 PDF 162
 PostScript 163
 Qualität 159
 Sicherheitsüberwachungsprotokoll 145
 Standarddeinzug 123
 Standard-Netzwerk 132
 Standard-USB 138
 TCP/IP 134
 Temporäre Dateien löschen 145
 Universaleinrichtung 131
 Universal-Zufuhr konfigurieren 126
 Verschiedenes 143
 Vertraulicher Druck 144
 WLAN 136
 XPS 162
 Menü Temporäre Dateien löschen 145
 Mobiles Gerät drucken unter 53, 54, 94, 95
 Mopria-Druckservice verwenden 53, 94

N

Name der Benutzersorte [x]
 Erstellen 51
 Netzwerk [x] (Menü) 132
 Netzwerk [x] Softwarefehler [54] 197
 Netzwerk-Konfigurationsseite
 Drucken 62, 104
 Netzwerk-Konfigurationsseite drucken 62, 104
 Nicht flüchtiger Speicher 67, 109
 löschen 68, 110
 Nicht genügend Speicher zum Sortieren des Auftrags [37] 193
 Nicht genug freier Platz in Flash-Speicher für Ressourcen [52] 198
 Nicht genug Speicher, einige angehaltene Aufträge werden nicht wiederhergestellt [37] 194
 Nicht genug Speicher, einige angehaltene Aufträge wurden gelöscht [37] 194

Nicht genug Speicher für die Funktion "Ressourcen speichern" [35] 193
 Nicht genug Speicher für Flash-Speicher-Defragmentierung [37] 194
 nicht reagierenden Drucker überprüfen 204
 Nicht unterstützten Fotoleiter austauschen [32.xy] 201
 Nicht unterstützte Option an Platz [x] [55] 203
 Nicht unterstützter USB-Hub, bitte entfernen 192
 Nicht unterstützte Tonerkassette austauschen [32.xy] 201

O

Optionales Fach laden 41, 82
 Optionen
 250-Blatt-Fach einsetzen 28
 550-Blatt-Fach einsetzen 28
 Druckerfestplatte, einsetzen 24
 Druckerfestplatte, entfernen 26
 Firmware-Karten 13
 Internal Solutions Port installieren 17
 Speicherkarte 16
 Speicherkarten 13
 Optionskarte installieren 13

Ö

Ökologische Einstellungen
 Energiesparmodus planen 65, 107
 Energiesparmodus 106, 64
 Helligkeit anpassen 66, 107
 Ruhemodus 64, 106
 Ruhemodus-Zeitsperre 65, 106
 Sparmodus 63, 104
 Stiller Modus 105, 63

P

Papier
 aufbewahren 119
 Auswählen 116
 Briefbogen 117
 Eigenschaften 115
 einlegen, manuelle Zuführung 46, 87

- Format festlegen 40
 - Recycling-Papier 117
 - Recyclingpapier
 - verwenden 169
 - Sorte einstellen 40
 - Universal
 - (Formateinstellung) 40, 81
 - unzulässig 117
 - vorgedruckte Formulare 117
 - Papieranschlag,
 - verwenden 41, 82
 - Papier aus Standardablage
 - entfernen 200
 - Papieretiketten
 - einlegen, manuelle
 - Zuführung 46, 87
 - Papierformat
 - Einstellung 81
 - Papierformat/-sorte (Menü) 123
 - Papierformate
 - von Drucker unterstützt 119
 - Papiergewicht (Menü) 128
 - Papiersorte
 - Einstellung 81
 - Papiersorten
 - Einzugsbereich 120
 - Unterstützung für
 - Duplexdruck 120
 - von Drucker unterstützt 120
 - Papierstau, beheben
 - an der vorderen Klappe 182
 - Fächer 187
 - In der Duplexeinheit 186
 - In der hinteren Klappe 184
 - Std.-Papierablage 185
 - Universalzuführung 187
 - Papierstau im Standardfach 185
 - Papierstau in der Duplexeinheit 186
 - Papierstau in der hinteren Klappe 184
 - Papierstau in der Universalzuführung 187
 - Papierstau in der vorderen Klappe 182
 - Papierstau in Fächern 187
 - Papierstaus
 - vermeiden 179
 - Papierzuführung, Problemlösung
 - Meldung wird nach dem Beseitigen des Papierstaus weiterhin angezeigt 211
 - Parallel [x] (Menü) 139
 - Parallel-Anschluss 37
 - Parallel-Anschluss deaktiviert [56] 199
 - PIN für das Druckerbedienfeld
 - Erstellen 61, 103
 - PIN-Methode (persönliche Identifikationsnummer)
 - verwenden 33
 - Porteinstellungen
 - konfigurieren 100
 - Porteinstellungen ändern
 - Internal Solutions Port 100
 - Problemlösung, Anzeige
 - Druckerdisplay ist leer 206
 - Problemlösung, Druckeroptionen
 - Fachprobleme 208
 - Internal Solutions Port 209
 - Interne Option wird nicht erkannt 207
 - USB-/Parallel-Schnittstellenkarte 209
 - Problemlösung, Druckqualität
 - abgeschnittene Seiten oder Bilder 219
 - Ausdruck ist zu dunkel 226
 - Ausdruck ist zu schwach 228
 - Drucker druckt vollständig schwarze Seiten 231
 - Foliendruckqualität ist schlecht 231
 - grauer Hintergrund auf Ausdrucken 221
 - horizontale Lücken auf dem Ausdruck 234
 - Horizontale Querstreifen auf dem Ausdruck 232
 - leere Seiten 229
 - Schattenbilder auf dem Ausdruck 220
 - senkrechte Streifen 233
 - Tonerabrieb 237
 - Tonerflecken auf dem Ausdruck 236
 - Tonernebel oder Hintergrundschaten 236
 - ungleichmäßiger Deckungsgrad 237
 - Unregelmäßigkeiten im Druck 224
 - verzerrter Ausdruck 230
 - weiße Streifen auf einer Seite 235
 - Wiederholungsfehler auf dem Ausdruck 225
 - Zeichen weisen gezackte Kanten auf 219
 - Problemlösung, Papierzuführung
 - Meldung wird nach dem Beseitigen des Papierstaus weiterhin angezeigt 211
 - Publikationen
 - finden 9
- Q**
- Qualität, Menü 159
- R**
- Rechtliche Hinweise 243, 244, 245, 246, 247
 - Recycling
 - Lexmark Produkte 169
 - Tonerkassetten 170
 - Verpackung von Lexmark 170
 - Recycling-Papier
 - verwenden 117, 169
 - Recycling-Papier verwenden 169
 - reinigen
 - äußeres Druckergehäuse 171
 - Druckerinnenraum 171
 - Reinigen des Druckers 171
 - Ruhemodus
 - verwenden 64, 106
 - Ruhemodus-Zeitsperre
 - Einstellung 65, 106
- S**
- Schaltflächen, Touchscreen
 - verwenden 72
 - Schaltflächen und Symbole des Startbildschirms
 - Beschreibung 70
 - serieller Druck
 - Einrichten 100
 - Sicherheit 6, 7, 8
 - Einstellungen für den vertraulichen Druck
 - ändern 60, 102
 - Sicherheitseinstellungen
 - löschen 68
 - Sicherheitssperre 67, 109

- Sicherheitsüberwachungsprotokoll (Menü) 145
 - Sicherheits-Webseite
 - Drucker-
 - Sicherheitsinformationen 112
 - finden 68
 - Siehe Benutzerhandbuch [33.xy] für nicht von Lexmark stammende [Verbrauchsmaterialtypen] 198
 - SMTP-Server nicht eingerichtet. Systemadministrator benachrichtigen. 202, 203
 - Spareinstellungen über 80
 - Sparmodus (Einstellung) 63, 104
 - Speicher
 - im Drucker installierte Speichertypen 67, 109
 - Speicherkarte 13
 - installieren 16
 - Speicherkarten, Steckplatz Standort 75
 - Speichern von Druckaufträgen 57, 98
 - Speicher voll [38] 197
 - Sperre, Sicherheit 67, 109
 - Standardablage verwenden 41, 82
 - Standardmagazin laden 41, 82
 - Standard-Netzwerk-Softwarefehler [54] 202
 - Standard-USB-Anschluss deaktiviert [56] 202
 - Startbildschirm
 - anpassen 78
 - Ausblenden von Symbolen 78
 - Einblenden von Symbolen 78
 - Schaltflächen, Erläuterungen 71
 - Startbildschirm, Anwendungen
 - Gewusst wo 78
 - konfigurieren 78
 - Startbildschirm, Erläuterungen 71
 - Startbildschirm, Tasten Erläuterungen 71
 - Status der Teile
 - Prüfen 104
 - Status der Teile und Verbrauchsmaterialien
 - Prüfen 62
 - Status des Verbrauchsmaterials
 - Prüfen 104
 - Staus, beheben
 - Fächer 187
 - Std.-Papierablage 185
 - Universalzuführung 187
 - Steuerungsplatine
 - Zugreifen auf 13, 39, 75
 - Stiller Modus 105, 63
 - Streifenbildung 235
 - Suchen der IP-Adresse des Druckers 77
 - Symbole auf dem Startbildschirm
 - anzeigen 78
 - ausblenden 78
- T**
- TCP/IP (Menü) 134
 - Teile
 - auf dem Druckerbedienfeld überprüfen 104
 - mithilfe von Embedded Web Server überprüfen 62, 104
 - Originalpatronen und -tinte von Lexmark verwenden 172
 - Status überprüfen 62, 104
 - Teile und Verbrauchsmaterialien, Status
 - auf dem Druckerbedienfeld überprüfen 62
 - Tipps
 - Briefbogen 114
 - Briefumschläge verwenden 113
 - Etiketten 114
 - Folien 115
 - Karten 113
 - Tipps für das Verwenden von Briefumschlägen 113
 - Tonerauftrag
 - anpassen 53, 94
 - Tonerauftrag anpassen 53, 94
 - Tonerkassette
 - bestellen 172
 - Ersetzen 174
 - Tonerkassette austauschen, falsche Druckerregion [42.xy] 200
 - Tonerkassette austauschen, noch etwa 0 Seiten [88.xy] 200
 - Tonerkassetten
 - Recycling 170
 - Touchscreen
 - Tasten, Verwendung 72
 - Transportieren des Druckers 178
- U**
- Umsetzen des Druckers 11, 12, 177, 178
 - Umweltbewusste Einstellungen
 - Energiemodus planen 65, 107
 - Ruhemodus 64, 106
 - Ruhemodus-Zeitsperre 65, 106
 - Sparmodus 63, 104
 - Stiller Modus 105, 63
 - Unformatierter Flash-Speicher gefunden [53] 203
 - ungleichmäßiger Deckungsgrad 237
 - Universalzuführung
 - laden 46, 87
 - Universalzuführung auffüllen mit [benutzerdefinierte Zeichenfolge] [Ausrichtung] 196
 - Universalzuführung auffüllen mit [Papierformat] [Ausrichtung] 196
 - Universalzuführung auffüllen mit [Papiersorte] [Papierformat] [Ausrichtung] 196
 - Unregelmäßigkeiten im Druck 224
 - Unterstützte Flash-Laufwerke 56, 97
 - unterstützte Papierformate 119
 - Unterstützte Papiersorten und -gewichte 120
 - USB-/Parallel-Schnittstellenkarte
 - Fehlerbehebung 209
 - USB-Anschluss 37, 73
- Ü**
- Überprüfen der Druckereinrichtung 34
 - Überprüfen des Status der Druckerverbrauchsmaterialien und -teile 62, 104
 - Überprüfen des Status der Verbrauchsmaterial und Teile 62, 104
 - Überprüfen des virtuellen Displays
 - über Embedded Web Server 59, 101

V

Verbinden von
Fächern 50, 91, 93
Verbrauchsmaterial
aufbewahren 173
auf dem Druckerbedienfeld
überprüfen 104
einsparen 169
mithilfe von Embedded Web
Server überprüfen 62, 104
Originalpatronen und -tinte von
Lexmark verwenden 172
Recycling-Papier
verwenden 169
Status überprüfen 62, 104
Verbrauchsmaterialien bestellen
Belichtungseinheit 172
Tonerkassette 172
Wartungskit 172
Verfügbare interne Optionen 13
Vermeiden von
Papierstaus 119, 179
Verschiedenes (Menü) 143
Verschlüsseln der
Druckerfestplatte 111
Vertikale Lücken 235
Vertikale Streifen auf dem
Ausdruck 233
Vertraulich (Menü) 144
Vertrauliche Daten
Informationen zum
Schützen 68, 112
Vertrauliche
Druckaufträge 57, 98
Vertrauliche Jobs
Druckeinstellungen
ändern 60, 102
Verwenden der Touchscreen-
Schaltflächen 72
Verwenden des
Druckerbedienfelds 36, 70
Verwenden des
Ruhemodus 64, 106
Verwenden von 'Energimodus
planen' 65, 107
Verwenden von Forms and
Favorites 93
Verzeichnisliste
Drucken 58, 99

Virtuelles Display
mithilfe von Embedded Web
Server überprüfen 59, 101
Vordere Klappe schließen 191

W

Wartungskit
bestellen 172
Wartungskit austauschen
[80.xy] 201
Wartungskit bald wenig Kapazität
[80.xy] 197
Wartungskit sehr wenig Kapazität
[80.xy] 197
Wartungskit wenig Kapazität
[80.xy] 197
Wenig Toner [88.xy] 189
Werksvorgaben
Wiederherstellen 108
Werksvorgaben
wiederherstellen 66
Wiederherstellen von
Werksvorgaben 108
Wiederholen von
Druckaufträgen 57, 98
Wiederholungsfehler auf dem
Ausdruck 225
WLAN
Konfigurationsinformationen 31
WLAN-Einrichtung
über Embedded Web Server 34
WLAN-Installationsassistent
verwenden 32

X

XPS (Menü) 162

Z

Zugreifen auf den Embedded
Web Server 77
Zugreifen auf die
Steuerungsplatine 13, 39, 75
Zu viele Fächer eingesetzt
[58] 203
Zu viele Flash-Optionen installiert
[58] 203