



# **CX510, CX517**

---

## **Benutzerhandbuch**

**November 2017**

**[www.lexmark.com](http://www.lexmark.com)**

---

Gerätetyp(en):

7527

Modell(e):

636, 637

# Inhalt

- Sicherheitshinweise.....7**
  - Konventionen..... 7
- Informationen zum Drucker.....10**
  - Ermitteln von Druckerinformationen..... 10
  - Auswahl eines Druckerstandorts..... 11
  - Druckerkonfigurationen.....12
  - Grundfunktionen des Scanners.....13
  - Verwenden der ADZ und des Scannerglases..... 14
- Das Druckerbedienfeld.....15**
  - Verwenden der Druckerbedienerkonsole..... 15
  - Der Startbildschirm..... 15
  - Farben der Energiesparmodus-Taste und der Kontrollleuchte..... 17
  - Verwenden der Touchscreen-Schaltflächen.....18
- Einrichten und Verwenden der Startbildschirmanwendungen.....20**
  - Ermitteln der IP-Adresse des Computers..... 20
  - Ermitteln der IP-Adresse des Druckers..... 20
  - Zugriff auf den Embedded Web Server.....21
  - Anpassen des Startbildschirms..... 21
  - Informationen zu den verschiedenen Anwendungen.....21
  - Aktivieren der Startbildschirmanwendungen..... 22
    - Suchen von Informationen über die Startbildschirmanwendungen ..... 22
    - Einrichten von Forms and Favorites ..... 22
    - Einrichten von "Ausweis kopieren" ..... 23
    - Verwenden von "Meine Kurzwahl" ..... 24
    - Einrichten des Mehrfachversands ..... 25
    - Einrichten von Scan to Network..... 25
  - Einrichten der druckerfernen Bedienerkonsole.....26
  - Exportieren und Importieren einer Konfiguration..... 27
- Konfiguration eines weiteren Druckers.....29**
  - Installieren interner Optionen..... 29
  - Installieren von Hardwareoptionen..... 35
  - Anschließen von Kabeln.....38

---

Einrichten der Druckersoftware.....	39
Arbeiten im Netzwerk.....	40
Überprüfen der Druckereinrichtung.....	44
<b>Einlegen von Papier und Spezialdruckmedien.....</b>	<b>45</b>
Einstellen von Papierformat und Papiersorte.....	45
Konfigurieren des Papierformats "Universal".....	45
Einlegen von Druckmedien in die 250- und 550-Blatt-Fächer.....	45
Einlegen von Papier in die manuelle Zuführung.....	48
Einlegen von Druckmedien in die 650-Blatt-Doppelzuführung.....	49
Einlegen von Druckmedien in die Universalzuführung.....	50
Verbinden und Trennen von Fächern.....	53
<b>Anleitung für Papier und Spezialdruckmedien.....</b>	<b>56</b>
Verwenden von Spezialdruckmedien.....	56
Richtlinien für Papier.....	60
Unterstützte Papierformate, -sorten und -gewichte.....	63
<b>Drucken.....</b>	<b>67</b>
Drucken von Formularen.....	67
Drucken eines Dokuments.....	67
Drucken von einem Flash-Laufwerk.....	69
Drucken über ein Mobilgerät.....	71
Drucken von vertraulichen und anderen angehaltenen Druckaufträgen.....	72
Drucken von Informationsseiten.....	74
Abbrechen eines Druckauftrags.....	74
<b>Kopieren.....</b>	<b>75</b>
Erstellen von Kopien.....	75
Kopieren von Fotos.....	76
Kopieren auf Spezialdruckmedien.....	76
Erstellen einer Kopierverknüpfung über die Bedienkonsole des Druckers.....	77
Anpassen von Kopiereinstellungen.....	78
Platzieren von Informationen auf Kopien.....	84
Abbrechen eines Kopierauftrags.....	84
Informationen zu Kopieroptionen.....	85

<b>Senden von E-Mails.....</b>	<b>89</b>
Einrichten des Druckers für den E-Mail-Versand.....	89
Erstellen einer E-Mail-Kurzwahl.....	90
Versenden eines Dokuments per E-Mail.....	91
Vornehmen der E-Mail-Einstellungen.....	92
Abbrechen einer E-Mail.....	93
Informationen zu E-Mail-Optionen.....	93
<b>Faxen.....</b>	<b>97</b>
Einrichten der Faxfunktion des Druckers.....	97
Versenden eines Faxes.....	112
Erstellen von Kurzwahlen.....	115
Anpassen von Faxeinstellungen.....	116
Abbrechen ausgehender Faxe.....	117
Zurückhalten und Weiterleiten von Faxen.....	118
Informationen zu Fax-Optionen.....	119
<b>Scannen.....</b>	<b>122</b>
"Scannen an Netzwerk" verwenden.....	122
Scannen an eine FTP-Adresse.....	122
Scannen auf einen Computer oder ein Flash-Laufwerk.....	125
Informationen zu Scanoptionen.....	127
<b>Druckermenüs.....</b>	<b>130</b>
Menüliste.....	130
Menü "Verbrauchsmat.".....	131
Menü "Papier".....	131
Menü "Berichte".....	140
Netzwerk/Anschlüsse.....	141
Menü "Sicherheit".....	149
Menü "Einstellungen".....	156
<b>Geld sparen und die Umwelt schützen.....</b>	<b>206</b>
Einsparen von Papier und Toner.....	206
Energieeinsparung.....	206
Recycling.....	210

---

<b>Sichern des Druckers.....</b>	<b>212</b>
Verwenden eines Sicherheitsschlosses.....	212
Hinweis zu flüchtigem Speicher.....	212
Löschen des flüchtigen Speichers.....	213
Löschen des nicht flüchtigen Speichers.....	213
Löschen des Druckerfestplattenspeichers.....	214
Konfigurieren der Verschlüsselung der Festplatte.....	214
Suchen von Sicherheitsinformationen zum Drucker.....	215
<b>Wartung des Druckers.....</b>	<b>216</b>
Reinigen des Druckers.....	216
Überprüfen des Status von Verbrauchsmaterialien und Teilen.....	218
Geschätzte Anzahl verbleibender Seiten.....	218
Bestellen von Verbrauchsmaterial.....	219
Aufbewahren von Verbrauchsmaterial.....	222
Auswechseln von Verbrauchsmaterialien.....	223
Umstellen des Druckers.....	242
<b>Verwalten des Druckers.....</b>	<b>244</b>
Gewusst wo: Erweiterte Informationen zu Netzwerk- und Administratoreinstellungen.....	244
Überprüfen des virtuellen Displays.....	244
Einrichten von E-Mail-Benachrichtigungen.....	244
Anzeigen von Berichten.....	245
Konfigurieren von Materialbenachrichtigungen über den Embedded Web Server.....	245
Druckereinstellungen auf andere Drucker kopieren.....	246
Wiederherstellen der Werksvorgaben.....	246
<b>Beseitigen von Staus.....</b>	<b>248</b>
Vermeiden von Papierstaus.....	248
Erkennen von Papierstaubereichen.....	249
Papierstau im Standardfach.....	250
Papierstau in der vorderen Klappe.....	251
Papierstau in Fächern.....	253
Papierstau in der manuellen Zuführung.....	254
Papierstau in der Universalzuführung.....	255
Papierstau in der automatischen Dokumentenzuführung (ADZ).....	256

---

<b>Fehlerbehebung.....</b>	<b>257</b>
Bedeutung der Drucker Meldungen.....	257
Beheben von Druckerproblemen.....	273
Beheben von Druckproblemen.....	279
Lösen von Kopierproblemen.....	310
Lösen von Faxproblemen.....	313
Lösen von Scannerproblemen.....	320
Beheben von Problemen mit Startbildschirm-Anwendung.....	325
Embedded Web Server kann nicht geöffnet werden.....	325
Kontaktaufnahme mit dem Kundendienst.....	327
<b>Hinweise.....</b>	<b>328</b>
Produktinformationen.....	328
Hinweis zur Ausgabe.....	328
Stromverbrauch.....	333
<b>Index.....</b>	<b>336</b>

# Sicherheitshinweise









## Konventionen

**Hinweis:** Ein *Hinweis* enthält nützliche Informationen.

**Warnung:** Durch eine *Warnung* werden Sie auf einen Umstand hingewiesen, durch den die Produkthardware oder -software beschädigt werden könnte.

**VORSICHT:** *Vorsicht* weist auf eine mögliche gefährliche Situation hin, die ein Verletzungsrisiko birgt.









Verschiedene Vorsichtshinweise:

-  **VORSICHT – MÖGLICHE VERLETZUNGSGEFAHR** Weist auf ein Verletzungsrisiko hin.
-  **VORSICHT – STROMSCHLAGGEFAHR:** Weist auf das Risiko eines elektrischen Schlags hin.
-  **VORSICHT – HEISSE OBERFLÄCHE:** Weist auf das Risiko von Verbrennungen bei Berührung hin.
-  **VORSICHT – KIPPGEFAHR:** Weist auf Quetschgefahr hin.
-  **VORSICHT – QUETSCHGEFAHR:** Weist auf das Risiko hin, zwischen beweglichen Komponenten eingequetscht zu werden.
-  **VORSICHT – MÖGLICHE VERLETZUNGSGEFAHR** Um Feuer- und Stromschlaggefahr zu vermeiden, schließen Sie das Netzkabel direkt an eine ordnungsgemäß geerdete Steckdose an, die sich in der Nähe des Geräts befindet und leicht zugänglich ist.
-  **VORSICHT – MÖGLICHE VERLETZUNGSGEFAHR** Verwenden Sie das Produkt nicht mit Verlängerungskabeln, Mehrfachsteckdosen, Mehrfachverlängerungen oder anderen Arten von Überspannungsschutzgeräten oder Geräten für die unterbrechungsfreie Stromversorgung. Die Nennleistung dieser Art von Zubehör kann durch einen Laserdrucker leicht überlastet werden, was zu einer schlechten Druckerleistung, Beschädigung von Eigentum oder möglicherweise zu einem Feuer führen kann.
-  **VORSICHT – MÖGLICHE VERLETZUNGSGEFAHR** Mit diesem Produkt darf nur ein Lexmark Inline Surge Protector verwendet werden, der vorschriftsgemäß zwischen dem Drucker und dem mitgelieferten Netzkabel angeschlossen ist. Die Verwendung von nicht von Lexmark stammenden Überspannungsschutzgeräten kann zu Brandgefahr, Beschädigung von Eigentum oder einer eingeschränkten Druckerleistung führen.

Dieses Produkt darf nicht in der Nähe von Wasser oder in feuchter Umgebung aufgestellt oder verwendet werden.

-  **VORSICHT – MÖGLICHE VERLETZUNGSGEFAHR** Es handelt sich bei diesem Produkt um ein Lasergerät. Die Verwendung von anderen als den hier angegebenen Bedienelementen, Anpassungen oder Vorgehensweisen kann zu einer gefährlichen Strahlenbelastung führen.

Dieses Produkt verwendet ein Druckverfahren, bei dem die Druckmedien erhitzt werden. Aufgrund dieser Erwärmung kann es zu Emissionen durch die Druckmedien kommen. Es ist daher wichtig, dass Sie in der Bedienungsanleitung den Abschnitt, der sich mit der Auswahl geeigneter Druckmedien befasst, sorgfältig durchlesen und die dort aufgeführten Richtlinien befolgen, um der Gefahr schädlicher Emissionen vorzubeugen.

-  **VORSICHT – HEISSE OBERFLÄCHE:** Das Innere des Druckers kann sehr heiß sein. Lassen Sie heiße Komponenten stets zuerst abkühlen, bevor Sie deren Oberfläche berühren, um Verletzungen zu vermeiden.
-  **VORSICHT – MÖGLICHE VERLETZUNGSGEFAHR** Die Lithiumbatterie in diesem Produkt darf nicht ausgetauscht werden. Wird eine Lithiumbatterie nicht ordnungsgemäß ausgetauscht, besteht Explosionsgefahr. Lithiumbatterien dürfen auf keinen Fall wieder aufgeladen, auseinander genommen oder verbrannt werden. Befolgen Sie zum Entsorgen verbrauchter Lithiumbatterien die Anweisungen des Herstellers und die örtlichen Bestimmungen.
-  **VORSICHT – MÖGLICHE VERLETZUNGSGEFAHR** Der Drucker wiegt mehr als 18 kg und zum sicheren Anheben sind mindestens zwei kräftige Personen notwendig.
-  **VORSICHT – MÖGLICHE VERLETZUNGSGEFAHR** Befolgen Sie vor dem Umsetzen des Druckers diese Anweisungen, um Verletzungen vorzubeugen und Schäden am Drucker zu vermeiden:
- Stellen Sie sicher, dass alle Klappen und Fächer geschlossen sind.
  - Schalten Sie den Drucker aus, und ziehen Sie das Netzkabel aus der Steckdose.
  - Ziehen Sie alle Kabel vom Drucker ab.
  - Wenn der Drucker über eine Grundplatte mit Rollen verfügt, rollen Sie ihn vorsichtig an den neuen Standort. Seien Sie beim Passieren von Türschwellen oder Rissen im Boden besonders vorsichtig.
  - Wenn der Drucker keine Grundplatte mit Rollen hat, aber mit optionalen Fächern bestückt ist, heben Sie ihn aus den Fächern. Versuchen Sie nicht, den Drucker und die Fächer gleichzeitig anzuheben.
  - Greifen Sie immer in die seitlichen Griffmulden am Drucker, um diesen anzuheben.
  - Wenn Sie zum Umsetzen des Druckers einen Transportwagen verwenden, muss dieser auf seiner Oberfläche die gesamte Standfläche des Druckers tragen können.
  - Beim Umsetzen der Hardware-Optionen mit einem Transportwagen muss dessen Oberfläche die Optionen mit ihren gesamten Abmessungen aufnehmen können.
  - Achten Sie darauf, dass der Drucker in einer waagerechten Position bleibt.
  - Vermeiden Sie heftige Erschütterungen.
  - Halten Sie den Drucker beim Absetzen so, dass sich Ihre Finger nicht unter dem Drucker befinden.
  - Stellen Sie sicher, dass um den Drucker herum ausreichend Platz vorhanden ist.
-  **VORSICHT – MÖGLICHE VERLETZUNGSGEFAHR** Um das Risiko eines Feuers oder elektrischen Schlags zu vermeiden, verwenden Sie ausschließlich das diesem Produkt beiliegende Netzkabel bzw. ein durch den Hersteller zugelassenes Ersatzkabel.
-  **VORSICHT – MÖGLICHE VERLETZUNGSGEFAHR** Verwenden Sie zur Verringerung von Brandgefahr ausschließlich ein 26-AWG-Telekommunikationskabel (RJ-11) oder höher, wenn Sie dieses Produkt mit dem öffentlichen Telefonnetz verbinden. Benutzer in Australien müssen ein Kabel verwenden, das von der australischen Behörde für Kommunikation und Medien (Australian Communications and Media Authority) zugelassen ist.
-  **VORSICHT – STROMSCHLAGGEFAHR:** Wenn Sie nach der Einrichtung des Druckers auf die Steuerungsplatine zugreifen oder optionale Hardware oder Speichermedien installieren, schalten Sie den Drucker aus und ziehen Sie den Netzstecker aus der Steckdose, bevor Sie fortfahren. Sind weitere Geräte am Drucker angeschlossen, schalten Sie auch diese aus und ziehen Sie alle am Drucker angeschlossenen Kabel heraus.
-  **VORSICHT – STROMSCHLAGGEFAHR:** Stellen Sie sicher, dass alle externen Verbindungen wie Ethernet- und Telefonsystemverbindungen ordnungsgemäß mittels entsprechend gekennzeichnete Anschlüsse eingerichtet sind.





Dieses Gerät und die zugehörigen Komponenten wurden für eine den weltweit gültigen Sicherheitsanforderungen entsprechende Verwendung entworfen und getestet. Die sicherheitsrelevanten Funktionen der Bauteile und Optionen sind nicht immer offensichtlich. Sofern Teile eingesetzt werden, die nicht vom Hersteller stammen, so übernimmt dieser keinerlei Verantwortung oder Haftung für dieses Produkt.

 **VORSICHT – MÖGLICHE VERLETZUNGSGEFAHR** Das Netzkabel darf nicht abgeschnitten, verbogen, eingeklemmt oder gequetscht werden. Außerdem dürfen keine schweren Gegenstände darauf platziert werden. Setzen Sie das Kabel keinem Abrieb und keiner anderweitigen Belastung aus. Klemmen Sie das Netzkabel nicht zwischen Gegenstände wie z. B. Möbel oder Wände. Wenn eine dieser Gefahren vorliegt, besteht Feuer- und Stromschlaggefahr. Prüfen Sie das Netzkabel regelmäßig auf diese Gefahren. Ziehen Sie den Netzstecker aus der Steckdose, bevor Sie das Netzkabel überprüfen.

Lassen Sie alle Wartungs- und Reparaturarbeiten, die nicht in der Benutzerdokumentation beschrieben sind, ausschließlich von einem Kundendienstvertreter durchführen.

 **VORSICHT – STROMSCHLAGGEFAHR:** Um das Risiko eines elektrischen Schlags beim Reinigen des Druckergehäuses zu vermeiden, ziehen Sie das Netzkabel aus der Steckdose, und ziehen Sie alle Kabel vom Drucker ab, bevor Sie fortfahren.

 **VORSICHT – STROMSCHLAGGEFAHR:** Um das Risiko eines elektrischen Schlags zu vermeiden, sollten Sie dieses Produkt während eines Gewitters nicht einrichten, nicht an andere elektronische Geräte anschließen und keine Kabelverbindungen z. B. mit dem Netzkabel, dem Faxgerät oder dem Telefon herstellen.

 **VORSICHT – STROMSCHLAGGEFAHR:** Um das Risiko eines elektrischen Schlags zu vermeiden, verwenden Sie die Faxfunktion nicht während eines Gewitters.

 **VORSICHT – KIPPGEFAHR:** Aus Stabilitätsgründen sind für Konfigurationen, die auf dem Boden stehen, Untersätze erforderlich. Wenn Sie mehrere Zuführungsoptionen verwenden, müssen Sie entweder ein Druckergestell oder eine Druckerbasis verwenden. Für Multifunktionsdrucker mit Scan-, Kopier- und Faxfunktion ist u. U. ein zusätzlicher Untersatz erforderlich. Weitere Informationen finden Sie unter [www.lexmark.com/multifunctionprinters](http://www.lexmark.com/multifunctionprinters).

 **VORSICHT – MÖGLICHE VERLETZUNGSGEFAHR** Um zu vermeiden, dass die Komponenten instabil werden, legen Sie die Medien in jedes Fach einzeln ein. Alle anderen Fächer sollten bis zu ihrem Einsatz geschlossen bleiben.

**BEWAHREN SIE DIESE ANWEISUNGEN AUF.**

# Informationen zum Drucker

## Ermitteln von Druckerinformationen

Was suchen Sie?	Hier finden Sie es
Anweisungen für die Ersteinrichtung: <ul style="list-style-type: none"> <li>• Anschließen des Druckers</li> <li>• Installation der Druckersoftware</li> </ul>	Installationshandbuch: Das Installationshandbuch ist im Lieferumfang des Druckers enthalten oder kann heruntergeladen werden unter <a href="http://support.lexmark.com">http://support.lexmark.com</a> .
Zusätzliche Einstellungen und Anweisungen zur Verwendung des Druckers: <ul style="list-style-type: none"> <li>• Auswählen und Aufbewahren von Papier und Spezialdruckmedien</li> <li>• Einlegen von Druckmedien</li> <li>• Konfigurieren der Druckereinstellungen</li> <li>• Anzeigen und Drucken von Dokumenten und Fotos</li> <li>• Einrichten und Verwenden der Druckersoftware</li> <li>• Konfigurieren des Druckers in einem Netzwerk</li> <li>• Pflege und Wartung des Druckers</li> <li>• Fehlerbehebung und Problemlösung</li> </ul>	<i>Benutzerhandbuch und Kurzübersicht</i> – Die Handbücher finden Sie unter <a href="http://support.lexmark.com">http://support.lexmark.com</a> . <b>Hinweis:</b> Diese Handbücher sind auch in anderen Sprachen verfügbar.
Informationen zum Einrichten und Konfigurieren der barrierefreien Funktionen Ihres Druckers	<i>Handbuch zur Barrierefreiheit von Lexmark:</i> Sie finden dieses Handbuch unter <a href="http://support.lexmark.com">http://support.lexmark.com</a> .
Hilfe für die Verwendung der Druckersoftware	Hilfe unter Windows oder für den Mac: Öffnen Sie ein Druckersoftwareprogramm oder eine Anwendung, und klicken Sie auf <b>Hilfe</b> .  Klicken Sie auf  , um kontextsensitive Informationen anzuzeigen. <b>Hinweise:</b> <ul style="list-style-type: none"> <li>• Die Hilfe wird automatisch mit der Druckersoftware installiert.</li> <li>• Die Druckersoftware befindet sich abhängig vom Betriebssystem im Druckerprogrammordner oder auf dem Desktop.</li> </ul>

Was suchen Sie?	Hier finden Sie es
Aktuelle zusätzliche Informationen, Updates und technischer Kundendienst: <ul style="list-style-type: none"> <li>• Dokumentation</li> <li>• Treiber-Downloads</li> <li>• Unterstützung im Live Chat</li> <li>• E-Mail-Support</li> <li>• Sprachunterstützung</li> </ul>	Lexmark Support-Website: <a href="http://support.lexmark.com">http://support.lexmark.com</a> <b>Hinweis:</b> Wählen Sie Ihr Land oder Ihre Region und dann Ihr Produkt aus, um die entsprechende Seite des Kundendiensts anzuzeigen. Die Telefonnummern und Öffnungszeiten des Kundendiensts für Ihr Land oder Ihre Region finden Sie auf der Support-Website oder auf der dem Drucker beiliegenden Garantieerklärung. Damit wir Sie schneller bedienen können, notieren Sie sich die folgenden Informationen (die sich auf der Verkaufsquittung und auf der Rückseite des Druckers befinden) und halten Sie sie bereit, wenn Sie sich an den Kundensupport wenden: <ul style="list-style-type: none"> <li>• Modellnummer</li> <li>• Seriennummer</li> <li>• Kaufdatum</li> <li>• Geschäft, in dem der Drucker erworben wurde</li> </ul>
Garantieinformationen	Die Garantieinformationen sind je nach Land oder Region unterschiedlich. <ul style="list-style-type: none"> <li>• <b>USA:</b> Siehe Erklärung der eingeschränkten Garantie, die im Lieferumfang des Druckers enthalten ist oder unter <a href="http://support.lexmark.com">http://support.lexmark.com</a>.</li> <li>• <b>Andere Länder und Regionen:</b> Siehe die gedruckte Garantie im Lieferumfang des Druckers.</li> </ul>

## Auswahl eines Druckerstandorts

 **VORSICHT – MÖGLICHE VERLETZUNGSGEFAHR** Der Drucker wiegt über 18 kg und zum sicheren Anheben sind mindestens zwei kräftige Personen notwendig.

Achten Sie bei der Auswahl eines Druckerstandorts darauf, dass ausreichend Platz zum Öffnen von Papierfächern, Abdeckungen und Klappen vorhanden ist. Wenn Sie beabsichtigen, weitere Optionen zu installieren, muss auch dafür ausreichend Platz vorhanden sein. Beachten Sie Folgendes:

- Stellen Sie den Drucker in der Nähe einer ordnungsgemäß geerdeten und leicht zugänglichen Steckdose auf.
- Stellen Sie sicher, dass die Luftqualität am Aufstellort der aktuellen ASHRAE 62-Richtlinie bzw. Norm 156 des Europäischen Komitees für Normung (CEN) entspricht.
- Der Drucker muss auf einer flachen, robusten und stabilen Fläche stehen.
- So verläuft der Betrieb des Druckers ohne Probleme:
  - Halten Sie den Drucker sauber, trocken und staubfrei.
  - Entfernen Sie Heftklammern und Büroklammern.
  - Der Drucker darf keinem direkten Luftzug durch Klimaanlage, Heizungen oder Ventilatoren ausgesetzt sein.
  - Der Drucker muss vor direkter Sonneneinstrahlung und extremer Feuchtigkeit geschützt sein.
- Halten Sie die empfohlenen Temperaturen ein und vermeiden Sie Temperaturschwankungen:

Umgebungstemperatur	15,6 bis 32,2 °C
Lagerungstemperatur	-40 bis 43 °C

- Folgender Platzbedarf ist für eine ausreichende Belüftung erforderlich:

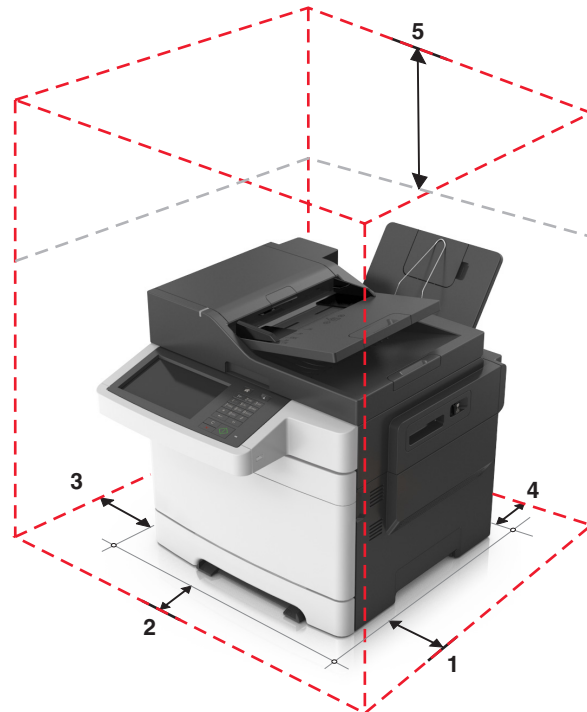

1	Rechte Seite	304,8 mm (12 Zoll)
2	Vorne	508 mm (20 Zoll)
3	Linke Seite	76,2 mm (3 Zoll)
4	Hinten	101,6 mm (4 Zoll)
5	Oben	291,7 mm (11,5 Zoll)

## Druckerkonfigurationen

**⚠ VORSICHT – KIPPGEFAHR:** Aus Stabilitätsgründen sind für Konfigurationen, die auf dem Boden stehen, Untersätze erforderlich. Wenn Sie mehrere Zuführungsoptionen verwenden, müssen Sie entweder ein Druckergestell oder eine Druckerbasis verwenden. Für Multifunktionsdrucker mit Scan-, Kopier- und Faxfunktion ist u. U. ein zusätzlicher Untersatz erforderlich. Weitere Informationen finden Sie unter [www.lexmark.com/multifunctionprinters](http://www.lexmark.com/multifunctionprinters).

## Grundmodelle

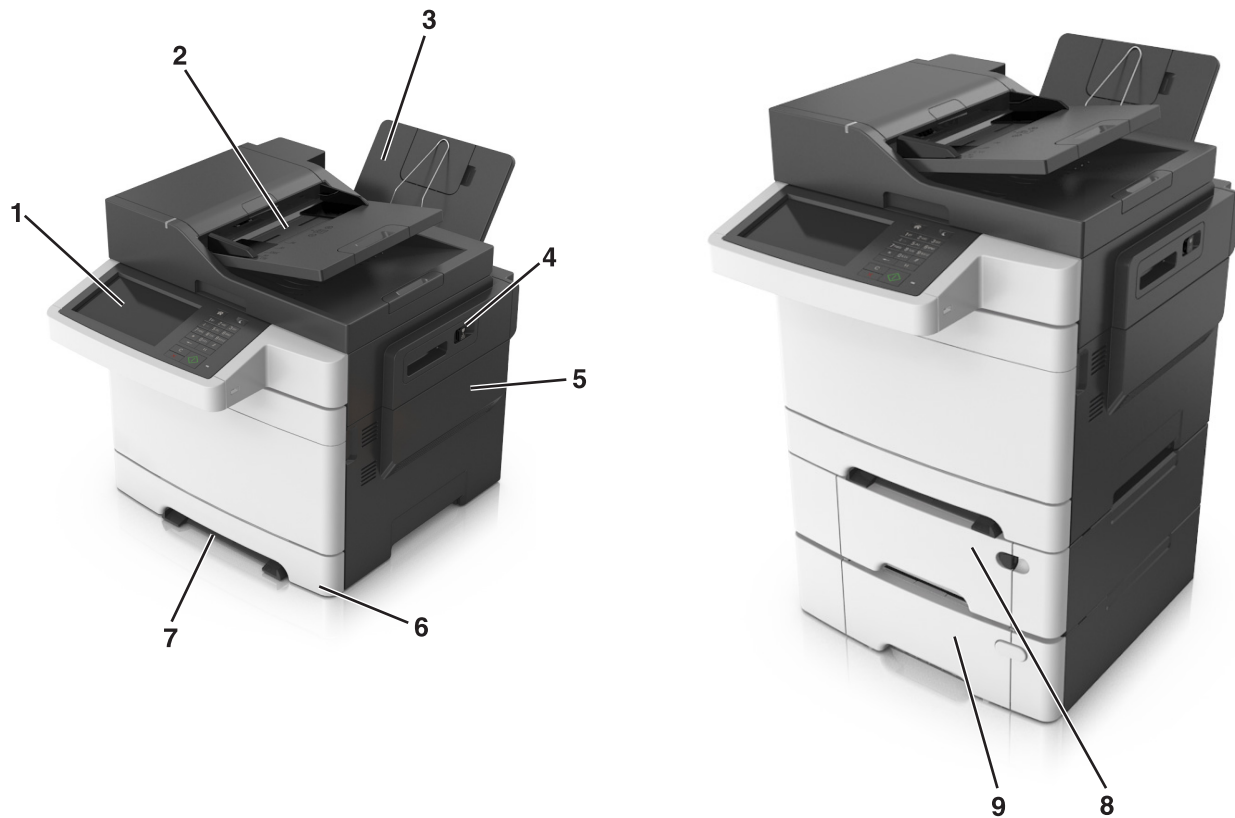

1	Druckerbedienfeld
2	Automatische Dokumentenzuführung (ADZ)
3	Standardablage
4	Entriegelung der oberen Klappe
5	Rechte Seitenabdeckung
6	Standard-250-Blatt-Fach (Fach 1)
7	Manuelle Zuführung
8	Optionale 650-Blatt-Doppelzuführung mit integrierter Universalzuführung (Fach 2)
9	Optionales 550-Blatt-Fach (Fach 3)

## Grundfunktionen des Scanners

- Schnelles Erstellen von Kopien oder Einrichten des Druckers, um bestimmte Kopieraufträge auszuführen.
- Senden eines Fax über die Bedienerkonsole des Druckers
- Senden eines Faxes an mehrere Faxziele gleichzeitig
- Scannen von Dokumenten und Senden dieser Dokumente an den Computer, eine E-Mail-Adresse oder ein FTP-Ziel.
- Scannen von Dokumenten und Senden dieser Dokumente an einen anderen Drucker (PDF über FTP).

## Verwenden der ADZ und des Scannerglases

Automatische Dokumentenzuführung (ADZ)	Scannerglas
 <p>Die ADZ kann für mehrseitige Dokumente, auch beidseitig bedruckbare Seiten, verwendet werden.</p>	 <p>Verwenden Sie das Scannerglas für einseitige Dokumente, Buchseiten, kleine Dokumente (wie Postkarten oder Fotos), Folien, Fotopapier oder dünne Medien (wie Zeitungsausschnitte).</p>

### Verwenden der ADZ

Beim Scannen mit der ADZ sind die folgenden Hinweise zu beachten:

- Legen Sie das Dokument mit der bedruckten Seite nach oben und der kurzen Kante zuerst in das ADZ-Fach.
- Das ADZ-Fach fasst bis zu 50 Blatt Normalpapier.
- Scannen Sie Formate von 105 x 148 mm (4,1 x 5,8 Zoll) (breit) bis 216 x 355 mm (8,5 x 14 Zoll) (lang).
- Scanmediengewicht von 52 bis 120 g/m<sup>2</sup> (14 to 32 lb).
- Legen Sie keine Postkarten, Fotos, kleinen Zettel, Folien, Fotopapier oder dünnen Medien (wie z. B. Zeitungsausschnitte) in die ADZ ein. Legen Sie diese Medien auf das Scannerglas.

### Scannen mit dem Scannerglas

Beim Scannen mit dem Scannerglas sind die folgenden Hinweise zu beachten:

- Legen Sie das Dokument mit der bedruckten Seite nach unten in die Ecke des Scannerglases, die mit einem grünen Pfeil markiert ist.
- Es können Dokumente ab einer Größe von 216 x 296,9 mm (8,5 x 11,69 Zoll) gescannt bzw. kopiert werden.
- Das Kopieren von Büchern ist bis zu einer Dicke von 12,7 mm (0,5 Zoll) möglich.

# Das Druckerbedienfeld

## Verwenden der Druckerbedienerkonsole

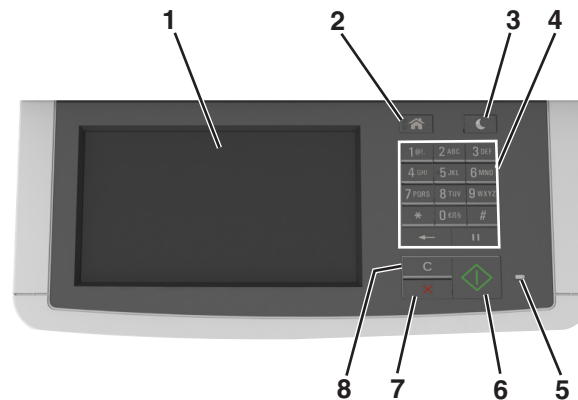

	Element	Funktion
1	Display	<ul style="list-style-type: none"> <li>Anzeigen von Druck-, Kopier-, E-Mail-, Fax- und Scanoptionen.</li> <li>Anzeigen von Druckerstatus und Fehlermeldungen.</li> </ul>
2	Home-Taste	Zurückkehren zum Startbildschirm.
3	Energiesparmodus-Taste	Aktivieren des Energiespar- oder Ruhemodus.
4	Tastatur	Dient zur Eingabe von Zahlen, Buchstaben oder Symbolen.
5	Kontrollleuchte	Überprüfen des Druckerstatus.
6	Start-Taste	Starten Sie einen Auftrag je nach ausgewähltem Modus.
7	Taste "Stopp" oder "Abbrechen"	Brechen Sie alle Druckervorgänge ab.
8	Taste "Alle löschen/Zurücksetzen"	Zurücksetzen der Standardeinstellungen einer Funktion, wie Drucken, Kopieren oder Versenden von E-Mails.

## Der Startbildschirm

Nach dem Einschalten des Druckers wird auf dem Display ein Standardbildschirm angezeigt, der als Startbildschirm bezeichnet wird. Durch Berühren der Schaltflächen und Symbole des Startbildschirms können Sie u. a. Dokumente kopieren, faxen oder scannen, den Menübildschirm öffnen oder auf Meldungen reagieren.

**Hinweis:** Der Startbildschirm kann je nach Anpassungseinstellungen, Verwaltungskonfiguration und aktiven eingebetteten Lösungen unterschiedlich aussehen.

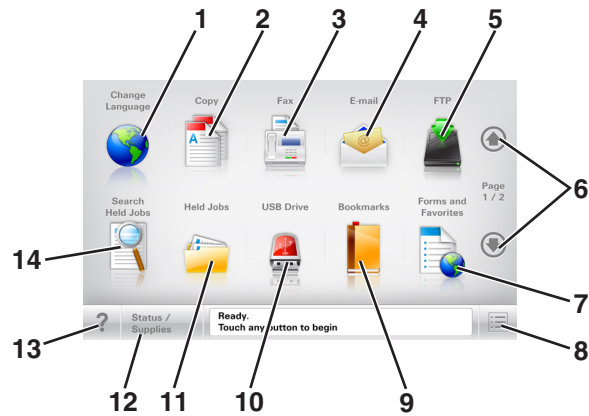



Berühren Sie		Funktion
1	Sprache ändern	Öffnet das Popup-Fenster "Sprache ändern", in dem Sie die Hauptsprache des Druckers ändern können.
2	Kopieren	Zugriff auf die Kopiermenüs und Erstellung von Kopien.
3	Fax	Zugriff auf die Faxmenüs und Senden von Faxnachrichten.
4	E-Mail	Zugriff auf die E-Mail-Menüs und Senden von E-Mails.
5	FTP	Zugriff auf die FTP-Menüs und Scannen von Dokumenten direkt auf einen FTP-Server.
6	Pfeile	Blättert nach oben oder unten.
7	Formulare und Favoriten	Zum schnellen Suchen und Drucken häufig verwendeter Onlineformulare.
8	Menüsymbol	Zugriff auf die Druckermenüs. <b>Hinweis:</b> Die Menüs sind nur verfügbar, wenn sich der Drucker im Status "Bereit" befindet.
9	Lesezeichen	Erstellen einer Reihe von Lesezeichen (URL) und Speichern und Organisieren der Lesezeichen in einer Strukturansicht aus Ordnern und Dateiverknüpfungen. <b>Hinweis:</b> Die Strukturansicht unterstützt nur Lesezeichen, die mit dieser Funktion erstellt wurde, nicht mit anderen Anwendungen.
10	USB-Laufwerk	Fotos und Dokumente von einem Flash-Laufwerk anzeigen, auswählen, drucken, scannen oder per E-Mail versenden. <b>Hinweis:</b> Dieses Symbol wird nur angezeigt, wenn Sie zum Startbildschirm zurückkehren, während eine Speicherkarte oder ein Flash-Laufwerk an den Drucker angeschlossen ist.
11	Angehaltene Aufträge	Zeigt alle aktuellen angehaltenen Aufträge an.
12	Status/Material	<ul style="list-style-type: none"> <li>• Zeigt eine Warn- oder Fehlermeldung an, sobald der Drucker einen Benutzereingriff erfordert, um die Verarbeitung fortzusetzen.</li> <li>• Zugriff auf den Meldungsbildschirm, der weitere Informationen zur Meldung und dazu enthält, wie Sie die Meldung löschen.</li> </ul>
13	Tipps	Öffnet ein Dialogfeld mit kontextbezogenen Hilfeinformationen.



Berühren Sie		Funktion
14	Angehaltene Jobs suchen	Suchen Sie eines oder mehrere der folgenden Elemente: <ul style="list-style-type: none"> <li>• Benutzername für angehaltene oder vertrauliche Druckaufträge</li> <li>• Auftragsnamen für angehaltene Druckaufträge (ohne vertrauliche Druckaufträge)</li> <li>• Profilnamen</li> <li>• Lesezeichencontainer oder Druckauftragsnamen</li> <li>• USB-Container oder Druckauftragsnamen für unterstützte Dateitypen</li> </ul>

## Funktionen

Funktion	Beschreibung
Menüpfadanzeige Beispiel: <u>Menüs</u> > <u>Einstellungen</u> > <u>Kopiereinstellungen</u> > Anzahl an Kopien	Die Menüpfadanzeige befindet sich am oberen Rand jedes Menüfensters. Diese Funktion zeigt den Pfad zum Erreichen des aktuellen Menüs an. Berühren Sie eines der unterstrichenen Wörter, um zu diesem Menü zurückzukehren. "Anzahl an Kopien" ist nicht unterstrichen, da es sich um den aktuellen Bildschirm handelt. Wenn Sie im Fenster "Anzahl an Kopien" ein unterstrichenes Wort drücken, bevor Sie die Anzahl der Kopien festgelegt und gespeichert haben, wird Ihre Auswahl nicht als Standardeinstellung gespeichert.
Warnung Wartungsmeldung 	Wenn eine Wartungsmeldung vorliegt, die sich auf eine Funktion auswirkt, wird dieses Symbol angezeigt, und die rote Kontrollleuchte blinkt.
Warnung 	Wenn ein Fehler vorliegt, wird dieses Symbol angezeigt.
Statusmeldungsleiste	<ul style="list-style-type: none"> <li>• Zeigt den aktuellen Druckerstatus wie <b>Bereit</b> oder <b>Besetzt</b> an.</li> <li>• Zeigt Druckerzustände wie <b>Wenig Toner</b> an.</li> <li>• Zeigt Meldungen an, wenn ein Benutzereingriff erforderlich ist, damit der Drucker die Verarbeitung fortsetzen kann.</li> </ul>
Drucker-IP-Adresse Beispiel: <b>123 . 123 . 123 . 123</b>	Die IP-Adresse des Netzwerkdruckers befindet sich oben links auf dem Startbildschirm und wird in Form von vier durch Punkte getrennten Zahlengruppen angezeigt. Sie können die IP-Adresse verwenden, wenn Sie auf den Embedded Web Server zugreifen, um die Druckereinstellungen anzeigen zu lassen und zu konfigurieren, auch wenn Sie sich nicht in der Nähe des Druckers befinden.

## Farben der Energiesparmodus-Taste und der Kontrollleuchte

Die Farben der Energiesparmodus-Taste und der Kontrollleuchte auf dem Druckerbedienfeld geben einen bestimmten Druckerstatus oder eine Bedingung an.

Kontrollleuchte	Druckerstatus
Aus	Das Drucker ist ausgeschaltet oder befindet sich im Ruhemodus.
Grün blinkend	Der Drucker befindet sich in der Aufwärmphase, verarbeitet Daten oder druckt einen Auftrag.

Kontrollleuchte	Druckerstatus
Konstant grün	Der Drucker ist eingeschaltet, aber inaktiv.
Rot blinkend	Der Drucker wartet auf eine Aktion des Benutzers.

Energiesparmodus-Taste leuchtet	Druckerstatus
Aus	Der Drucker ist ausgeschaltet, inaktiv oder im Status "Bereit".
Konstant gelb	Der Drucker befindet sich im Energiesparmodus.
Gelb blinkend	Der Drucker wechselt in den Ruhemodus oder wird daraus zurückgeholt.
Blinkt für 0,1 Sekunde gelb und erlischt anschließend für 1,9 Sekunden. Dieses Blinkmuster setzt sich langsam fort.	Das Drucker befindet sich im Ruhemodus.

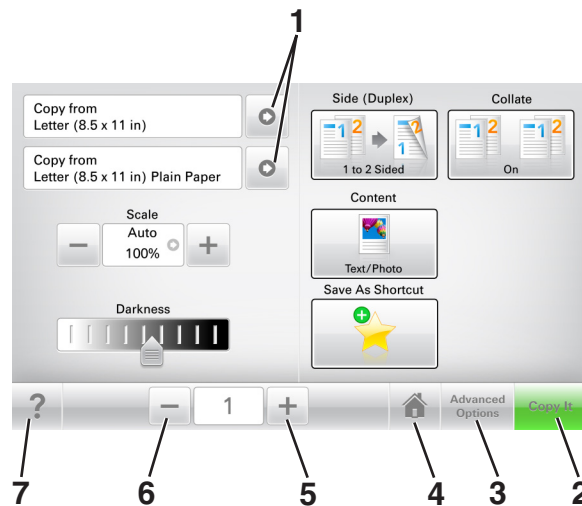

## Verwenden der Touchscreen-Schaltflächen

**Hinweis:** Der Startbildschirm und die auf dem Startbildschirm angezeigten Symbole und Schaltflächen können je nach Anpassungseinstellungen, Verwaltungskonfiguration und aktiven eingebetteten Lösungen unterschiedlich sein.



	Berühren Sie	Funktion
1	Pfeile	Anzeigen einer Liste von Optionen.
2	Kopieren	Drucken einer Kopie
3	Erweiterte Optionen	Auswahl einer Kopieroption.
4	Startseite	Zurückkehren zum Startbildschirm.
5	Erhöhen	Wählt einen höheren Wert aus.
6	Verringern	Wählt einen niedrigeren Wert aus.
7	Tipps	Öffnet ein Dialogfeld mit kontextbezogenen Hilfeinformationen.

## Weitere Touchscreen-Schaltflächen

Berühren Sie	Funktion
Annehmen 	Speichert eine Einstellung.
Abbrechen 	<ul style="list-style-type: none"><li>• Bricht eine Aktion oder eine Auswahl ab.</li><li>• Schließt einen Bildschirm und kehrt zum vorherigen Bildschirm zurück, ohne Änderungen zu speichern.</li></ul>
Zurücksetzen 	Setzt Werte auf dem Bildschirm zurück.

# Einrichten und Verwenden der Startbildschirmanwendungen

## Hinweise:

- Der Startbildschirm kann je nach Anpassungseinstellungen, Verwaltungskonfiguration und aktiven eingebetteten Anwendungen unterschiedlich aussehen. Einige Anwendungen werden nur von bestimmten Druckermodellen unterstützt.
- Möglicherweise sind weitere Lösungen und Anwendungen erhältlich. Weitere Informationen finden Sie unter [www.lexmark.com](http://www.lexmark.com). Sie können sich auch an den Fachhändler wenden, bei dem Sie den Drucker erworben haben.

## Ermitteln der IP-Adresse des Computers

### Für Windows-Benutzer

- 1 Geben Sie im Dialogfeld "Ausführen" **cmd** ein, um die Eingabeaufforderung zu öffnen.
- 2 Geben Sie **ipconfig** ein, und suchen Sie nach der IP-Adresse.

### Für Macintosh-Benutzer

- 1 Wählen Sie in den Systemeinstellungen des Apple-Menüs die Option **Netzwerk**.
- 2 Wählen Sie den Verbindungstyp, und klicken Sie dann auf **Erweitert > TCP/IP**.
- 3 Suchen Sie nach der IP-Adresse.

## Ermitteln der IP-Adresse des Druckers

**Hinweis:** Stellen Sie sicher, dass der Drucker an ein Netzwerk oder einen Druckserver angeschlossen ist.

Sie finden die IP-Adresse des Druckers:

- In der linken oberen Ecke des Startbildschirms des Druckers.
- Im Abschnitt "TCP/IP" des Menüs "Netzwerk/Anschlüsse".
- Indem Sie eine Netzwerk-Konfigurationsseite oder Menüeinstellungsseite drucken und die Angaben im Abschnitt "TCP/IP" lesen.

**Hinweis:** Die IP-Adresse wird in vier Zahlengruppen angezeigt, die durch Punkte voneinander abgetrennt sind. Beispiel: 123.123.123.123.

## Zugriff auf den Embedded Web Server

Der Embedded Web Server ist die Druckerwebseite, über die Sie Druckereinstellungen anzeigen und remote konfigurieren können, wenn Sie sich nicht in der Nähe des Druckers befinden.

**1** Ermitteln Sie die IP-Adresse des Druckers:

- Über den Startbildschirm des Druckerbedienfelds
- Im Abschnitt TCP/IP des Menüs Netzwerk/Anschlüsse
- Indem Sie eine Netzwerk-Konfigurationsseite oder Menüeinstellungsseite drucken und die Angaben im Abschnitt TCP/IP lesen

**Hinweis:** Die IP-Adresse wird in vier Zahlengruppen angezeigt, die durch Punkte voneinander abgetrennt sind. Beispiel: **123 . 123 . 123 . 123**.

**2** Öffnen Sie einen Webbrowser, und geben Sie die IP-Adresse des Druckers in das Adressfeld ein.

**3** Drücken Sie die **Eingabetaste**.

**Hinweis:** Wenn Sie einen Proxyserver verwenden, deaktivieren Sie ihn vorübergehend, um die Webseite ordnungsgemäß zu laden.

## Anpassen des Startbildschirms

**1** Öffnen Sie einen Webbrowser, und geben Sie die IP-Adresse des Druckers in das Adressfeld ein.

**Hinweis:** Zeigen Sie die IP-Adresse des Druckers auf dem Startbildschirm des Druckers an. Die IP-Adresse wird in vier Zahlengruppen angezeigt, die durch Punkte voneinander abgetrennt sind. Beispiel: 123.123.123.123.

**2** Führen Sie eine oder mehrere der folgenden Methoden aus:

- Blenden Sie die Symbole grundlegender Druckerfunktionen ein bzw. aus.
  - a** Klicken Sie auf **Einstellungen** > **Allgemeine Einstellungen** > **Anpassung der Startseite**.
  - b** Aktivieren Sie die jeweiligen Kontrollkästchen, um anzugeben, welche Symbole auf dem Startbildschirm angezeigt werden.

**Hinweis:** Bei Deaktivieren des Kontrollkästchens neben einem Symbol wird das Symbol nicht auf dem Startbildschirm angezeigt.

- c** Klicken Sie auf **Übernehmen**.
- Passen Sie das Symbol für eine Anwendung an. Weitere Informationen finden Sie unter ["Suchen von Informationen über die Startbildschirmanwendungen" auf Seite 22](#) oder in der Dokumentation zur Anwendung.

## Informationen zu den verschiedenen Anwendungen

Funktion	Funktion
<b>Ausweiskopie</b>	Scannen und drucken Sie beide Seiten eines Ausweises auf einer einzelnen Seite. Weitere Informationen finden Sie unter <a href="#">"Einrichten von 'Ausweis kopieren'" auf Seite 23</a> .
<b>Fax</b>	Scannen Sie ein Dokument, und senden Sie es dann an eine Faxnummer. Weitere Informationen finden Sie unter <a href="#">"Faxen" auf Seite 97</a> .

Funktion	Funktion
<b>Formulare und Favoriten</b>	Suchen und drucken Sie häufig verwendete Online-Formulare direkt im Startbildschirm des Druckers. Weitere Informationen finden Sie unter <a href="#">"Einrichten von Forms and Favorites" auf Seite 22.</a>
<b>Mehrfachversand</b>	Scannen Sie ein Dokument, und senden Sie es dann an mehrere Ziele. Weitere Informationen finden Sie unter <a href="#">"Einrichten des Mehrfachversands" auf Seite 25.</a>
<b>Mein Kurzbefehl</b>	Erstellen Sie Kurzbefehle direkt im Startbildschirm des Druckers. Weitere Informationen finden Sie unter <a href="#">"Verwenden von 'Meine Kurzwahl" auf Seite 24.</a>
<b>Scannen an E-Mail</b>	Scannen Sie ein Dokument, und senden Sie es dann an eine E-Mail-Adresse. Weitere Informationen finden Sie unter <a href="#">"Senden von E-Mails" auf Seite 89.</a>
<b>Scannen an Computer</b>	Scannen Sie ein Dokument, und speichern Sie es dann in einem vordefinierten Ordner auf einem Host-Computer. Weitere Informationen finden Sie unter <a href="#">"Einrichten von 'Scannen an Computer'" auf Seite 126.</a>
<b>Scannen an FTP</b>	Scannen und übermitteln Sie Dokumente direkt an einen FTP-Server (File Transfer Protocol). Weitere Informationen finden Sie unter <a href="#">"Scannen an eine FTP-Adresse" auf Seite 122.</a>
<b>Scannen an Netzwerk</b>	Scannen Sie ein Dokument, und senden Sie es dann an einen freigegebenen Netzwerkordner. Weitere Informationen finden Sie unter <a href="#">"Einrichten von Scan to Network" auf Seite 25.</a>

## Aktivieren der Startbildschirmanwendungen

### Suchen von Informationen über die Startbildschirmanwendungen

Ihr Drucker wird mit vorinstallierten Startbildschirm-Anwendungen ausgeliefert. Bevor Sie diese Anwendungen verwenden können, müssen Sie diese Anwendungen über den Embedded Web Server zuerst aktivieren und einrichten. Weitere Informationen zum Zugriff auf den Embedded Web Server finden Sie unter ["Zugriff auf den Embedded Web Server" auf Seite 21.](#)

Gehen Sie wie folgt vor, um weitere Informationen zum Konfigurieren und Verwenden der Startbildschirmanwendungen zu erhalten:

- 1 Rufen Sie <http://support.lexmark.com> auf.
- 2 Klicken Sie auf **Software Solutions**, und wählen Sie dann eine der folgenden Optionen aus:
  - **Scan to Network:** Informationen zur Anwendung "Scannen an Netzwerk".
  - **Other Applications:** Informationen zu anderen Anwendungen.
- 3 Klicken Sie auf die Registerkarte **Technische Bibliothek** und wählen Sie das Dokument für die Startbildschirm-Anwendung aus.

### Einrichten von Forms and Favorites

**Hinweis:** Eine neuere Version dieses *Benutzerhandbuchs* enthält möglicherweise eine direkte Verknüpfung zum *Administratorhandbuch* der Anwendung. Die aktuelle Version dieses *Benutzerhandbuchs* finden Sie unter <http://support.lexmark.com>.

Option	Funktion
	<p>Optimieren Sie Arbeitsprozesse, indem Sie häufig verwendete Online-Formulare direkt im Startbildschirm des Druckers suchen und drucken.</p> <p><b>Hinweis:</b> Der Drucker muss über eine Zugriffsberechtigung für den Netzwerkordner bzw. die FTP-Site oder Website mit dem gespeicherten Lesezeichen verfügen. Legen Sie auf dem Computer, auf dem das Lesezeichen gespeichert ist, Freigabe-, Sicherheits- und Firewall-Einstellungen fest, um dem Computer mindestens <i>Lesezugriff</i> zu gewähren. Weitere Hinweise finden Sie in der Dokumentation zu Ihrem Betriebssystem.</p>

**1** Öffnen Sie einen Webbrowser und geben Sie die IP-Adresse des Druckers in das Adressfeld ein.

**Hinweis:** Zeigen Sie die IP-Adresse des Druckers auf dem Startbildschirm des Druckers an. Die IP-Adresse wird in vier Zahlengruppen angezeigt, die durch Punkte voneinander abgetrennt sind. Beispiel: 123.123.123.123.

**2** Klicken Sie auf **Einstellungen > Apps > Apps-Management > Forms and Favorites**.

**3** Klicken Sie auf **Hinzufügen**, und passen Sie die Einstellungen an.

**Hinweise:**

- Eine Beschreibung der Einstellung finden Sie in der QuickInfo zum jeweiligen Feld.
- Um sicherzustellen, dass die Speicherort-Einstellungen des Lesezeichens richtig sind, geben Sie die richtige IP-Adresse des Host-Computers ein, auf dem sich das Lesezeichen befindet. Weitere Informationen zum Ermitteln der IP-Adresse des Host-Computers finden Sie im Abschnitt ["Ermitteln der IP-Adresse des Computers" auf Seite 20](#).
- Stellen Sie sicher, dass der Drucker über Zugriffsrechte für den Ordner verfügt, in dem sich das Lesezeichen befindet.

**4** Klicken Sie auf **Übernehmen**.

Um die Anwendung zu verwenden, wählen Sie im Drucker-Startbildschirm **Forms and Favorites** aus und navigieren Sie dann durch die Formulkategorien, oder suchen Sie nach Formularen basierend auf einer Formularnummer, einem Namen oder einer Beschreibung.

## Einrichten von "Ausweis kopieren"

**Hinweis:** Eine neuere Version dieses *Benutzerhandbuchs* enthält möglicherweise eine direkte Verknüpfung zum *Administratorhandbuch* der Anwendung. Die aktuelle Version dieses *Benutzerhandbuchs* finden Sie unter <http://support.lexmark.com>.

Option	Funktion
	<p>Kopieren Sie schnell und einfach Ausweise, Versicherungskarten und andere Karten im Kreditkartenformat.</p> <p>Sie können beide Seiten eines gescannten Ausweises auf einer Seite drucken. So lässt sich Papier sparen und die Informationen auf der Karte sind auf einer Seite aufgeführt.</p>

**1** Öffnen Sie einen Webbrowser und geben Sie die IP-Adresse des Druckers in das Adressfeld ein.

**Hinweis:** Zeigen Sie die IP-Adresse des Druckers auf dem Startbildschirm des Druckers an. Die IP-Adresse wird in vier Zahlengruppen angezeigt, die durch Punkte voneinander abgetrennt sind. Beispiel: 123.123.123.123.

**2** Klicken Sie auf **Einstellungen > Apps > Apps-Management > Kopie des Ausweises**.

**3** Ändern Sie ggf. die Standardscanoptionen.

- **Standardfach:** Wählen Sie das Standardfach für den Druck gescannter Bilder aus.
- **Standardanzahl an Kopien:** Geben Sie die Anzahl der Kopien ein, die bei der Verwendung der Anwendung automatisch gedruckt werden sollen.
- **Standardeinstellung für den Kontrast:** Legen Sie einen Wert fest, um den der Kontrast beim Ausdruck des gescannten Ausweises erhöht oder verringert wird. Wählen Sie **Beste Einstellung: Inhalt** aus, wenn der Kontrast vom Drucker automatisch angepasst werden soll.
- **Standardeinstellung für die Skalierung:** Legen Sie Größe fest, die beim Drucken des gescannten Ausweises verwendet wird. Die Standardeinstellung lautet 100 %.
- **Farbausgabe:** Aktivieren Sie das Kontrollkästchen, um den gescannten Ausweis in Farbe zu drucken, oder deaktivieren Sie die Option, um Schwarzweiß zu scannen.
- **Einstellung für die Auflösung:** Passen Sie die Qualität des gescannten Ausweises an.

**Hinweise:**

- Stellen Sie beim Scannen eines Ausweises sicher, dass die Scanauflösung nicht mehr als 200 dpi für Farbe und nicht mehr als 400 dpi für Schwarzweiß beträgt.
- Stellen Sie beim Scannen mehrerer Ausweise sicher, dass die Scanauflösung nicht über 150 dpi für Farbe bzw. 300 dpi für Schwarzweiß liegt.

- **Rahmen drucken:** Aktivieren Sie dieses Kontrollkästchen, um das gescannte Bild mit einem Rahmen zu drucken.

**4** Klicken Sie auf **Übernehmen**.

Um die Anwendung zu verwenden, wählen Sie auf dem Drucker-Startbildschirm **Kopie des Ausweises** aus und folgen Sie den Anweisungen.

## Verwenden von "Meine Kurzwahl"

**Hinweis:** Eine neuere Version dieses *Benutzerhandbuchs* enthält möglicherweise eine direkte Verknüpfung zum *Administratorhandbuch* der Anwendung. Die aktuelle Version dieses *Benutzerhandbuchs* finden Sie unter <http://support.lexmark.com>.

Option	Funktion
	Erstellen Sie auf dem Startbildschirm des Druckers Kurzwahlen für bis zu 25 häufig verwendete Kopier-, Fax- oder E-Mail-Aufträge.

Um die Anwendung zu verwenden, wählen Sie **Meine Kurzwahl** aus, und folgen Sie den Anweisungen auf dem Druckerdisplay.



## Einrichten des Mehrfachversands

**Hinweis:** Eine neuere Version dieses *Benutzerhandbuchs* enthält möglicherweise eine direkte Verknüpfung zum *Administratorhandbuch* der Anwendung. Die aktuelle Version dieses *Benutzerhandbuchs* finden Sie unter <http://support.lexmark.com>.

Option	Funktion
	<p>Scannen Sie ein Dokument, und senden Sie es dann an mehrere Ziele.</p> <p><b>Hinweis:</b> Stellen Sie sicher, dass auf der Druckerfestplatte ausreichend Speicherplatz vorhanden ist.</p>

**1** Öffnen Sie einen Webbrowser und geben Sie die IP-Adresse des Druckers in das Adressfeld ein.

**Hinweis:** Zeigen Sie die IP-Adresse des Druckers auf dem Startbildschirm des Druckers an. Die IP-Adresse des Druckers wird in vier Zahlengruppen angezeigt, die durch Punkte voneinander abgetrennt sind. Beispiel: 123.123.123.123.

**2** Klicken Sie auf **Einstellungen > Apps > Apps-Management > Mehrfachversand**.

**3** Klicken Sie im Abschnitt "Profile" auf **Hinzufügen**, und passen Sie dann die Einstellungen an.

**Hinweise:**

- Eine Beschreibung der Einstellung finden Sie in der QuickInfo zum jeweiligen Feld.
- Wenn Sie **FTP** oder **Freigegebener Order** als Ziel auswählen, stellen Sie sicher, dass die Speicherorteinstellungen des Ziels richtig sind. Geben Sie die richtige IP-Adresse des Host-Computers ein, auf dem sich das angegebene Ziel befindet. Weitere Informationen zum Ermitteln der IP-Adresse des Host-Computers finden Sie im Abschnitt "[Ermitteln der IP-Adresse des Computers](#)" [auf Seite 20](#).

**4** Klicken Sie auf **Übernehmen**.

Um die Anwendung zu verwenden, wählen Sie auf dem Drucker-Startbildschirm **Mehrfachversand** aus, und folgen Sie den Anweisungen auf dem Druckerdisplay.

## Einrichten von Scan to Network

**Hinweis:** Eine neuere Version dieses *Benutzerhandbuchs* enthält möglicherweise eine direkte Verknüpfung zum *Administratorhandbuch* der Anwendung. Die aktuelle Version dieses *Benutzerhandbuchs* finden Sie unter <http://support.lexmark.com>.

Option	Funktion
	<p>Scannen Sie ein Dokument, und senden Sie es an einen freigegebenen Netzwerkordner. Sie können bis zu 30 eindeutige Ordnerziele definieren.</p> <p><b>Hinweise:</b></p> <ul style="list-style-type: none"> <li>• Der Drucker benötigt eine Berechtigung zum Schreiben auf die Ziele. Legen Sie auf dem Computer, auf dem das Ziel angegeben ist, Freigabe-, Sicherheits- und Firewallinstellungen fest, um dem Drucker mindestens <i>Schreibzugriff</i> zu gewähren. Weitere Hinweise finden Sie in der Dokumentation zu Ihrem Betriebssystem.</li> <li>• Das Symbol "Scannen an Netzwerk" wird nur angezeigt, wenn mindestens ein Ziel definiert ist.</li> </ul>

**1** Öffnen Sie einen Webbrowser und geben Sie die IP-Adresse des Druckers in das Adressfeld ein.

**Hinweis:** Zeigen Sie die IP-Adresse des Druckers auf dem Startbildschirm des Druckers an. Die IP-Adresse wird in vier Zahlengruppen angezeigt, die durch Punkte voneinander abgetrennt sind. Beispiel: 123.123.123.123.

**2** Führen Sie einen der folgenden Schritte aus:

- Klicken Sie auf **Scannen an Netzwerk einrichten** > **Klicken Sie hier**.
- Klicken Sie auf **Einstellungen** > **Apps** > **Apps-Management** > **Scannen an Netzwerk**.

**3** Geben Sie die Ziele an und passen Sie die Einstellungen an.

**Hinweise:**

- Eine Beschreibung der Einstellung finden Sie in der QuickInfo für einige der Felder.
- Um sicherzustellen, dass die Speicherorteseinstellungen des Ziels richtig sind, geben Sie die richtige IP-Adresse des Host-Computers ein, auf dem sich das angegebene Ziel befindet. Weitere Informationen zum Ermitteln der IP-Adresse des Host-Computers finden Sie im Abschnitt "[Ermitteln der IP-Adresse des Computers](#)" auf Seite 20.
- Stellen Sie sicher, dass der Drucker über Zugriffsrechte für den Ordner verfügt, in dem sich das angegebene Ziel befindet.

**4** Klicken Sie auf **Übernehmen**.

Um die Anwendung zu verwenden, wählen Sie auf dem Drucker-Startbildschirm **Scan to Network** aus, und folgen Sie den Anweisungen auf der Druckeranzeige.

## Einrichten der druckerfernen Bedienerkonsole

Diese Anwendung ermöglicht Ihnen die Interaktion mit dem Druckerbedienfeld, auch wenn Sie sich nicht in der Nähe des Netzwerkdruckers befinden. Auf dem Computerbildschirm können Sie den Druckerstatus anzeigen, zurückgehaltene Druckaufträge freigeben, Lesezeichen erstellen und andere druckerbezogene Aufgaben ausführen.

**1** Öffnen Sie einen Webbrowser und geben Sie die IP-Adresse des Druckers in das Adressfeld ein.

**Hinweis:** Zeigen Sie die IP-Adresse des Druckers auf dem Startbildschirm des Druckers an. Die IP-Adresse wird in vier Zahlengruppen angezeigt, die durch Punkte voneinander abgetrennt sind. Beispiel: 123.123.123.123.

**2** Klicken Sie auf **Einstellungen** > **Einstellungen der druckerfernen Bedienerkonsole**.

- 3** Aktivieren Sie das Kontrollkästchen **Aktivieren** und passen Sie dann die Einstellungen an.
- 4** Klicken Sie auf **Senden**.

Zur Verwendung der Anwendung, klicken Sie auf **Druckerferne Bedienkonsole > VNC-Applet starten**.

## Exportieren und Importieren einer Konfiguration

Sie können Konfigurationseinstellungen in eine Textdatei exportieren, die dann importiert werden können, um die Einstellungen auf andere Drucker anzuwenden.

- 1** Öffnen Sie einen Webbrowser, und geben Sie die IP-Adresse des Druckers in das Adressfeld ein.

**Hinweis:** Zeigen Sie die IP-Adresse des Druckers auf dem Startbildschirm des Druckers an. Die IP-Adresse wird in vier Zahlengruppen angezeigt, die durch Punkte voneinander abgetrennt sind. Beispiel: 123.123.123.123.

- 2** Zum Exportieren oder Importieren einer Konfiguration für eine Anwendung gehen Sie folgendermaßen vor:
  - a** Klicken Sie auf **Einstellungen > Apps > Apps-Management**.
  - b** Wählen Sie aus der Liste mit den installierten Anwendungen die zu konfigurierende Anwendung aus.
  - c** Klicken Sie auf **Konfigurieren**, und wählen Sie dann eine der folgenden Möglichkeiten aus:

- Um eine Konfigurationsdatei zu exportieren, klicken Sie auf **Exportieren**. Befolgen Sie dann die Anweisungen auf dem Computerbildschirm, um die Konfigurationsdatei zu speichern.

**Hinweise:**

- Beim Speichern der Konfigurationsdatei können Sie einen eindeutigen Dateinamen eingeben oder den Standardnamen verwenden.
- Wenn ein JVM-Fehler aufgrund von zu wenig Arbeitsspeicher aufgetreten ist, müssen Sie den Exportprozess wiederholen, bis die Konfigurationsdatei gespeichert wurde.
- Um eine Konfiguration aus einer Datei zu importieren, klicken Sie auf **Importieren**, und wählen Sie dann die gespeicherte Konfigurationsdatei aus, die aus einem zuvor konfigurierten Drucker exportiert wurde.

**Hinweise:**

- Vor dem Import der Konfigurationsdatei können Sie eine Vorschau erstellen oder wählen, die Datei direkt zu laden.
- Wenn eine Zeitüberschreitung auftritt oder ein leerer Bildschirm angezeigt wird, müssen Sie den Webbrowser aktualisieren und anschließend auf **Anwenden** klicken.

- 3** Zum Exportieren oder Importieren einer Konfiguration für mehrere Anwendungen gehen Sie folgendermaßen vor:
- a** Klicken Sie auf **Einstellungen > Import/Export**.
  - b** Führen Sie einen der folgenden Schritte aus:
    - Um eine Konfigurationsdatei zu exportieren, klicken Sie auf **Datei mit integrierten Lösungseinstellungen exportieren**. Befolgen Sie dann die Anweisungen auf dem Computerbildschirm, um die Konfigurationsdatei zu speichern.
    - Zum Importieren einer Konfigurationsdatei gehen Sie folgendermaßen vor:
      - 1** Klicken Sie auf **Datei mit integrierten Lösungseinstellungen importieren > Wählen Sie Ablage** und wählen Sie dann die gespeicherte Konfigurationsdatei aus, die aus einem zuvor konfigurierten Drucker exportiert wurde.
      - 2** Klicken Sie auf **Übernehmen**.

# Konfiguration eines weiteren Druckers

## Installieren interner Optionen

 **VORSICHT – STROMSCHLAGGEFAHR:** Wenn Sie nach der Einrichtung des Druckers auf die Steuerungsplatine zugreifen oder optionale Hardware oder Speichermedien installieren, schalten Sie den Drucker aus und ziehen Sie das Netzkabel aus der Steckdose, bevor Sie fortfahren. Wenn andere Geräte an den Drucker angeschlossen sind, schalten Sie diese ebenfalls aus und ziehen Sie alle Kabel vom Drucker ab.

**Warnung—Mögliche Schäden:** Die elektrischen Komponenten der Steuerungsplatine können leicht durch statische Entladung beschädigt werden. Berühren Sie einen Metallgegenstand am Drucker, bevor Sie die elektronischen Komponenten oder Steckplätze auf der Steuerungsplatine berühren.

## Verfügbare interne Optionen

- Speicherkarte
  - DDR3 DIMM
- Flash-Speicher
  - Schriften
  - Firmware
    - Formulare und Barcode
    - PRESCRIBE
    - IPDS
- Druckerfestplatte

**Hinweis:** Zum Installieren einer Druckerfestplatte wenden Sie sich an den Kundendienst unter <http://support.lexmark.com> oder den für Sie zuständigen Kundendienstvertreter.

## Zugreifen auf die Controller-Platine

 **VORSICHT – STROMSCHLAGGEFAHR:** Wenn Sie nach der Einrichtung des Druckers auf die Steuerungsplatine zugreifen oder optionale Hardware oder Speichermedien installieren, schalten Sie den Drucker aus und ziehen Sie das Netzkabel aus der Steckdose, bevor Sie fortfahren. Wenn andere Geräte an den Drucker angeschlossen sind, schalten Sie diese auch aus und ziehen Sie alle Kabel vom Drucker ab.

**Hinweis:** Hierfür benötigen Sie einen Schlitzschraubenzieher.

- 1 Drehen Sie die Schrauben auf der Druckerrückseite gegen den Uhrzeigersinn, um sie zu entfernen.

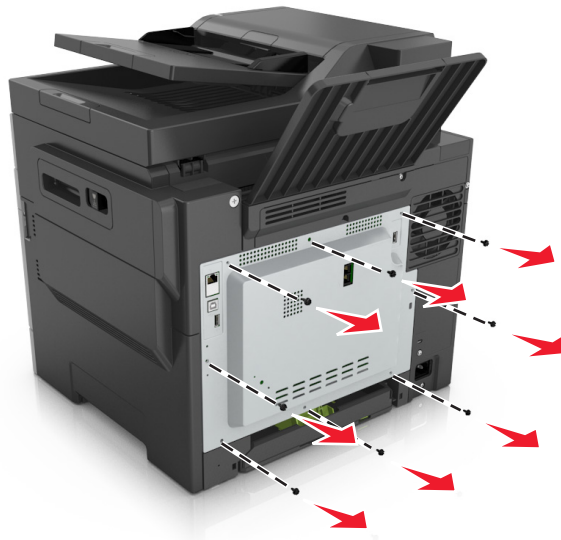

- 2 Öffnen Sie leicht die Abdeckung der Steuerungsplatine und schieben Sie sie dann nach rechts, um sie abzunehmen.

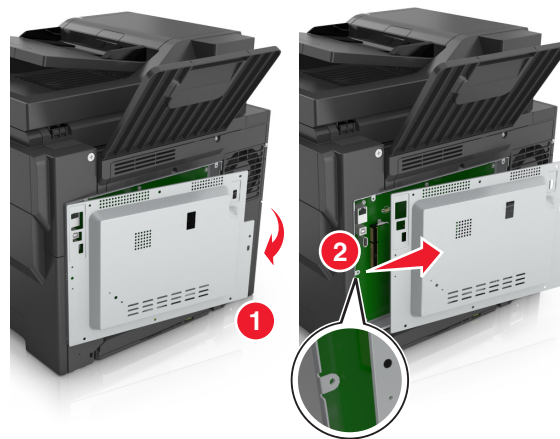

- 3 Suchen Sie den entsprechenden Steckplatz auf der Steuerungsplatine.

**Warnung—Mögliche Schäden:** Die elektrischen Komponenten der Controller-Platine können leicht durch statische Entladung beschädigt werden. Berühren Sie einen Metallgegenstand am Drucker, bevor Sie elektrische Komponenten oder Anschlüsse auf der Controller-Platine berühren.

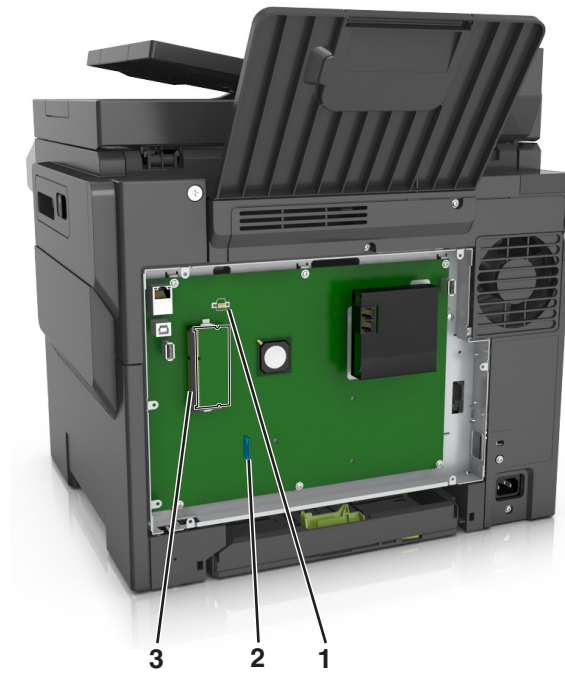

1	Steckplatz für Flash-Speicherkarte oder Schriftkarte
2	Drucker-Festplattensteckplatz
3	Steckplatz für Speicherkarten

4 Bringen Sie die Abdeckung wieder an.

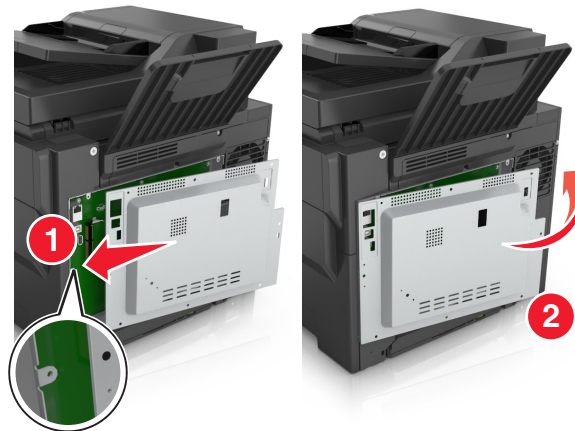

- 5 Drehen Sie die Schrauben im Uhrzeigersinn, um die Abdeckung zu befestigen.

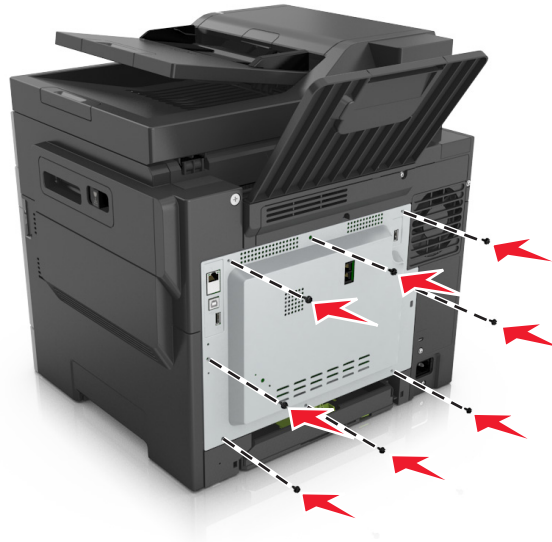

## Installieren einer Speicherkarte

**⚠ VORSICHT – STROMSCHLAGGEFAHR:** Wenn Sie nach der Einrichtung des Druckers auf die Steuerungsplatine zugreifen oder optionale Hardware oder Speichermedien installieren, schalten Sie den Drucker aus und ziehen Sie den Netzstecker aus der Steckdose, bevor Sie fortfahren. Wenn andere Geräte an den Drucker angeschlossen sind, schalten Sie diese auch aus und ziehen Sie alle Kabel vom Drucker ab.

- 1 Greifen Sie auf die Steuerungsplatine zu.

Weitere Informationen finden Sie unter "[Zugreifen auf die Controller-Platine](#)" auf Seite 29.

- 2 Nehmen Sie die Speicherkarte aus der Verpackung.

**Warnung—Mögliche Schäden:** Vermeiden Sie jede Berührung der Kontakte an der Kante der Karte, da sie beschädigt werden könnten.



- 3** Richten Sie die Aussparung (1) an der Speicherkarte am Vorsprung (2) am Steckplatz aus.

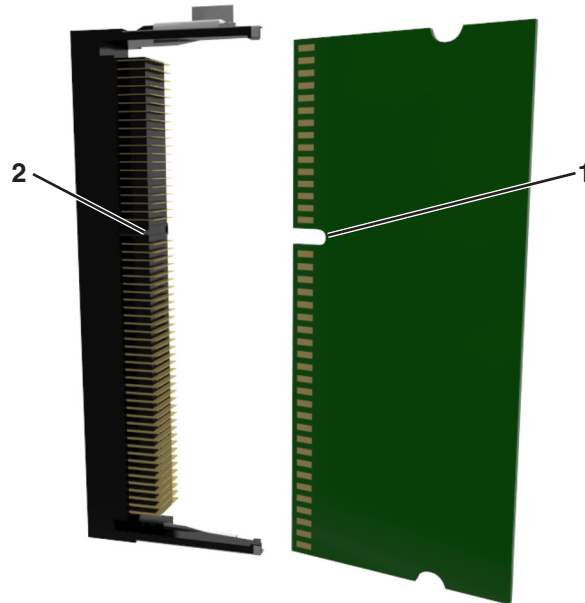

- 4** Schieben Sie die Speicherkarte gerade in den Steckplatz und drücken Sie die Karte in Richtung der Steuerungsplatine, bis sie hörbar einrastet.

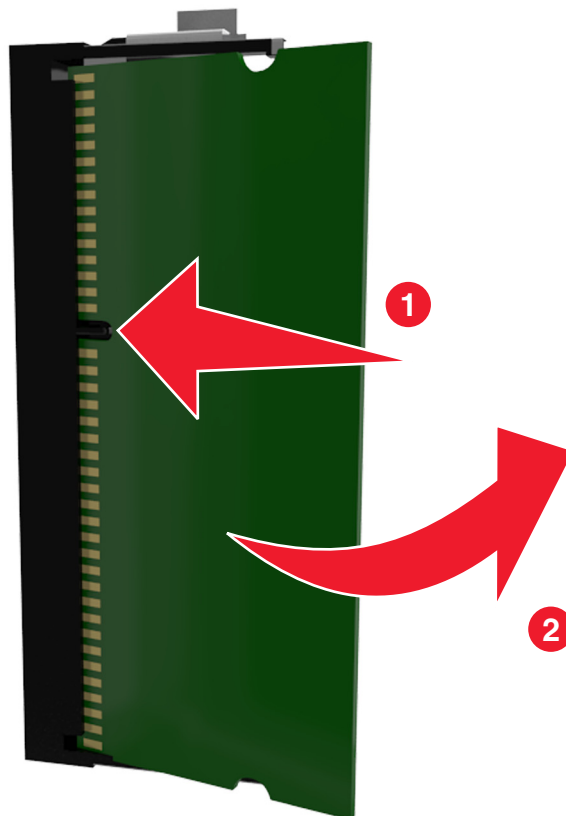

- 5** Schließen Sie die Abdeckung der Steuerungsplatine.

## Installieren von Optionskarten

**⚠ VORSICHT – STROMSCHLAGGEFAHR:** Wenn Sie nach der Einrichtung des Druckers auf die Steuerungsplatine zugreifen oder optionale Hardware oder Speichermedien installieren, schalten Sie den Drucker aus und ziehen Sie das Netzkabel aus der Steckdose, bevor Sie fortfahren. Wenn andere Geräte an den Drucker angeschlossen sind, schalten Sie diese auch aus und ziehen Sie alle Kabel vom Drucker ab.

**Warnung—Mögliche Schäden:** Die elektrischen Komponenten der Controller-Platine können leicht durch statische Entladung beschädigt werden. Berühren Sie einen Metallgegenstand am Drucker, bevor Sie elektrische Komponenten oder Anschlüsse auf der Controller-Platine berühren.

**1** Legen Sie die Controller-Platine frei.

Weitere Informationen finden Sie unter ["Zugreifen auf die Controller-Platine" auf Seite 29](#).

**2** Nehmen Sie die Optionskarte aus der Verpackung.

**Warnung—Mögliche Schäden:** Vermeiden Sie jede Berührung mit den Kontakten an der Kante der Karte.

**3** Halten Sie die Karte an den Kanten, und richten Sie die Kunststoffstifte (1) der Karte auf die Öffnungen (2) in der Controller-Platine aus.

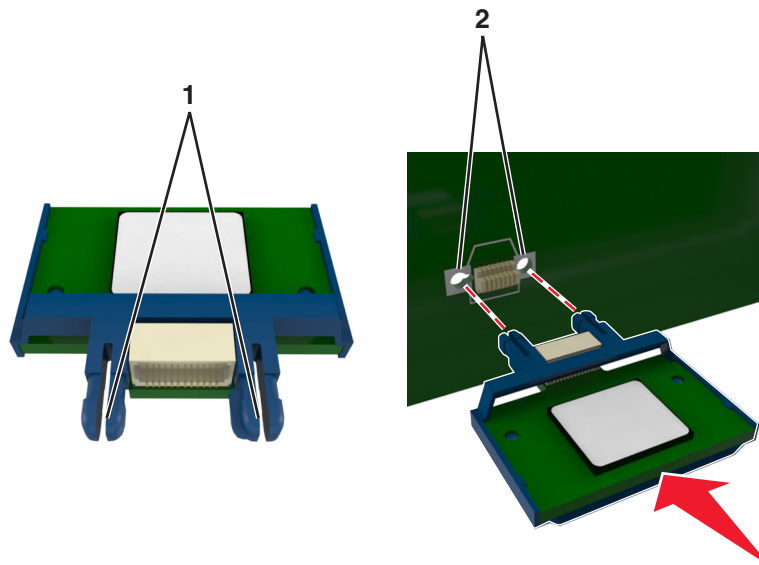

- 4 Drücken Sie die Karte fest in den Steckplatz wie in der Abbildung dargestellt.

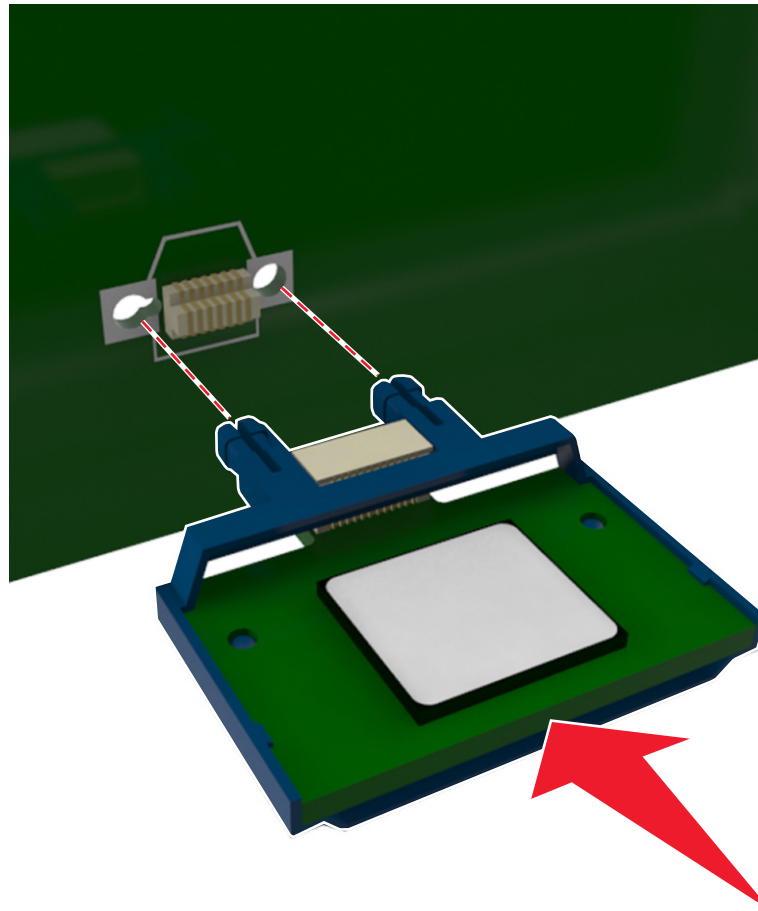

**Warnung—Mögliche Schäden:** Wird die Karte nicht ordnungsgemäß installiert, kann dies u. U. zu Beschädigungen der Karte und der Controller-Platine führen.

**Hinweis:** Der Steckverbinder auf der Karte muss über die gesamte Länge bündig an der Controller-Platine anliegen.

- 5 Schließen Sie die Zugangsklappe des Controller-Boards.

**Hinweis:** Nach der Installation der Druckersoftware und eventueller Hardware-Optionen ist es möglicherweise erforderlich, die Optionen im Druckertreiber manuell hinzuzufügen, um sie für Druckaufträge zur Verfügung zu stellen. Weitere Informationen finden Sie unter ["Hinzufügen verfügbarer Optionen im Druckertreiber" auf Seite 40.](#)

## Installieren von Hardwareoptionen

### Reihenfolge der Installation

**⚠ VORSICHT – MÖGLICHE VERLETZUNGSGEFAHR** Der Drucker wiegt mehr als 18 kg , und zum sicheren Anheben sind mindestens zwei kräftige Personen notwendig.

**⚠ VORSICHT – STROMSCHLAGGEFAHR:** Wenn Sie nach der Einrichtung des Druckers auf die Steuerungsplatine zugreifen oder optionale Hardware oder Speichermedien installieren, schalten Sie den Drucker aus und ziehen Sie das Netzkabel aus der Steckdose, bevor Sie fortfahren. Wenn andere Geräte an den Drucker angeschlossen sind, schalten Sie diese auch aus und ziehen Sie alle Kabel vom Drucker ab.

Installieren Sie den Drucker und optionale Fächer in der folgenden Reihenfolge:

- Optionales 550-Blatt-Fach (Fach 3)
- Optionale 650-Blatt-Doppelzuführung mit integrierter Universalzuführung (Fach 2)
- Drucker

## Installieren optionaler Fächer

Der Drucker unterstützt zwei optionale Zuführungen: ein 550-Blatt-Fach (Fach 3) und eine 650-Blatt-Doppelzuführung (Fach 2) mit integrierter Universalzuführung.

**⚠ VORSICHT – MÖGLICHE VERLETZUNGSGEFAHR** Der Drucker wiegt mehr als 18 kg , und zum sicheren Anheben sind mindestens zwei kräftige Personen notwendig.

**⚠ VORSICHT – STROMSCHLAGGEFAHR:** Wenn Sie nach der Einrichtung des Druckers auf die Steuerungsplatine zugreifen oder optionale Hardware oder Speichermedien installieren, schalten Sie den Drucker aus und ziehen Sie das Netzkabel aus der Steckdose, bevor Sie fortfahren. Wenn andere Geräte an den Drucker angeschlossen sind, schalten Sie diese auch aus und ziehen Sie alle Kabel vom Drucker ab.

- 1 Nehmen Sie das optionale Fach und die Schutzabdeckung aus der Verpackung, und entfernen Sie das gesamte Verpackungsmaterial.

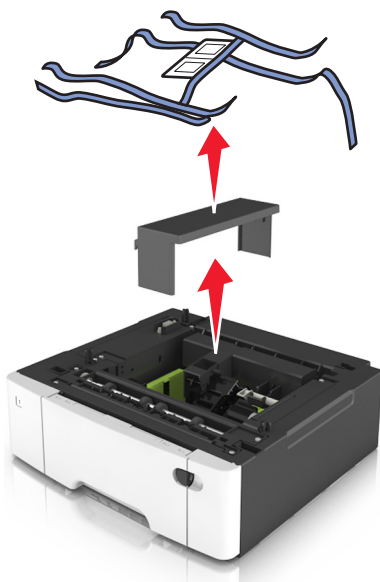

- 2 Legen Sie das Fach in die Nähe des Druckers.

- 3 Richten Sie die 650-Blatt-Doppelzuführung am 550-Blatt-Fach aus und setzen Sie die Doppelzuführung auf das Fach.

**Hinweise:**

- Wenn Sie beide optionalen Fächer installieren, muss sich das 550-Blatt-Fach (Fach 3) stets unterhalb des 650-Blatt-Fachs (Fach 2) befinden.
- Das Standard-250-Blatt-Fach kann als Fach 1 gekennzeichnet werden, indem Sie die im Lieferumfang enthaltenen Fachnummern-Etiketten verwenden.

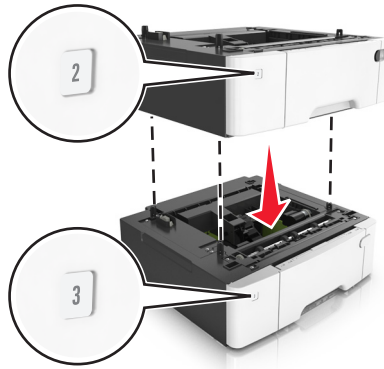

- 4** Richten Sie den Drucker an der 650-Blatt-Doppelzuführung aus und setzen Sie den Drucker auf die Zuführung.





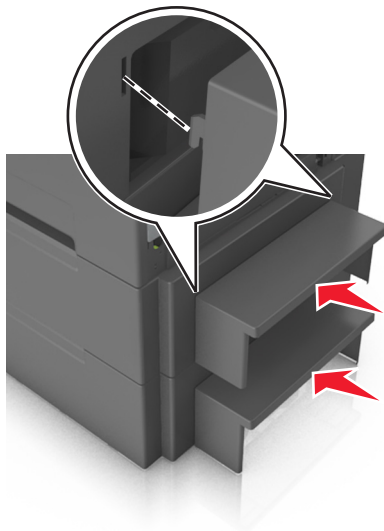

5 Bringen Sie die Staubabdeckungen an.



**Hinweis:** Nach der Installation der Druckersoftware und eventueller Hardware-Optionen ist es möglicherweise erforderlich, die Optionen im Druckertreiber manuell hinzuzufügen, um sie für Druckaufträge zur Verfügung zu stellen. Weitere Informationen finden Sie unter ["Hinzufügen verfügbarer Optionen im Druckertreiber" auf Seite 40](#).

## Anschließen von Kabeln

-  **VORSICHT – STROMSCHLAGGEFAHR:** Um das Risiko eines elektrischen Schlags zu vermeiden, sollten Sie dieses Produkt während eines Gewitters nicht einrichten, nicht an andere elektronische Geräte anschließen und keine Kabelverbindungen z. B. mit dem Netzkabel, dem Faxgerät oder dem Telefon herstellen.
-  **VORSICHT – MÖGLICHE VERLETZUNGSGEFAHR** Um Feuer- und Stromschlaggefahr zu vermeiden, schließen Sie das Netzkabel direkt an eine ordnungsgemäß geerdete Steckdose an, die sich in der Nähe des Geräts befindet und leicht zugänglich ist.
-  **VORSICHT – MÖGLICHE VERLETZUNGSGEFAHR** Um Feuer- und Stromschlaggefahr zu vermeiden, verwenden Sie ausschließlich das diesem Produkt beiliegende Netzkabel bzw. ein durch den Hersteller zugelassenes Ersatzkabel.
-  **VORSICHT – MÖGLICHE VERLETZUNGSGEFAHR** Verwenden Sie zur Verringerung von Brandgefahr ausschließlich ein 26-AWG-Telekommunikationskabel (RJ-11) oder höher, wenn Sie dieses Produkt mit dem öffentlichen Telefonnetz verbinden. Benutzer in Australien müssen ein Kabel verwenden, das von der australischen Behörde für Kommunikation und Medien (Australian Communications and Media Authority) zugelassen ist.

**Warnung—Mögliche Schäden:** Berühren Sie während eines Druckvorgangs nicht das USB-Kabel, den WLAN-Adapter oder einen der gezeigten Bereiche des Druckers, um Datenverluste oder Störungen zu vermeiden.

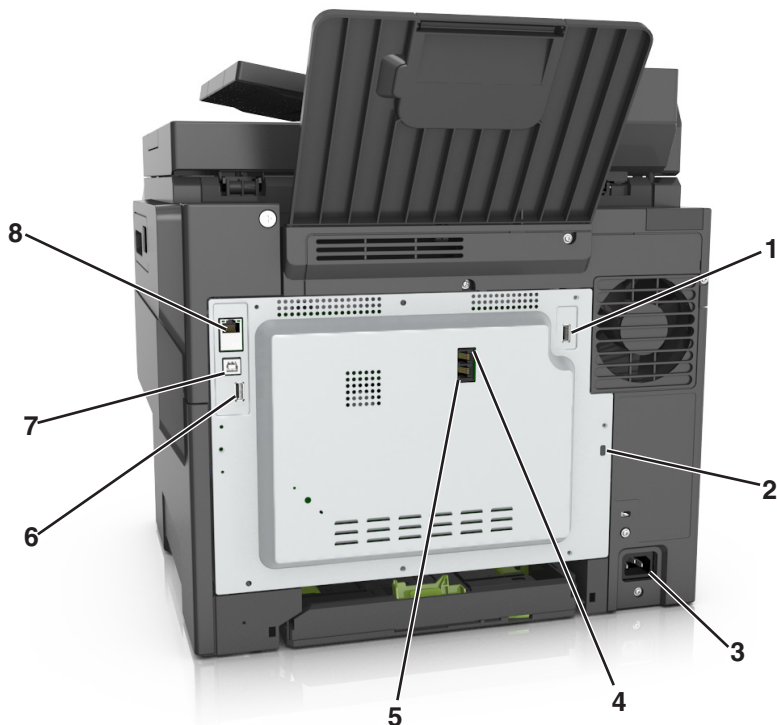

	Element	Verwendungszweck
1	USB-Anschluss	Anschluss eines optionalen WLAN-Adapters oder einer optionalen Druckerfestplatte
2	Sicherungsvorrichtung	Anbringung eines Schlosses, um den Drucker an seinem Standort zu sichern
3	Netzkabelbuchse	Anschluss des Druckers an eine ordnungsgemäß geerdete Netzsteckdose
4	LINE-Anschluss	Anschluss des Druckers an eine aktive Telefonleitung über eine Standardtelefonbuchse (RJ-11), einen DSL-Filter, einen VoIP-Adapter oder einen sonstigen Adapter zum Senden und Empfangen von Faxnachrichten
5	EXT-Anschluss	Anschluss weiterer Geräte (Telefon oder Anrufbeantworter) an den Drucker und die Telefonleitung. Verwenden Sie diesen Anschluss, wenn Sie über keine eigene Faxleitung für den Drucker verfügen und wenn diese Verbindungsmethode in Ihrem Land oder Ihrer Region unterstützt wird. <b>Hinweis:</b> Entfernen Sie die Abdeckung des Anschlusses.
6	USB-Anschluss	Anschluss einer Tastatur oder von kompatibelem Zubehör
7	USB-Druckeranschluss	Anschluss des Druckers über ein USB-Kabel an einen Computer
8	Ethernet-Anschluss	Anschließen des Druckers an ein Ethernet-Netzwerk.

## Einrichten der Druckersoftware

### Installation der Druckersoftware

- 1 Beziehen Sie eine Kopie des Softwareinstallationspakets.
  - Von der im Lieferumfang des Druckers enthaltenen Software-CD.
  - Gehen Sie zu <http://support.lexmark.com>, und wählen Sie dann Ihren Drucker und Ihr Betriebssystem aus.

- 2 Führen Sie das Installationsprogramm aus, und folgen Sie den Anweisungen auf dem Computerbildschirm.
- 3 Fügen Sie den Drucker für Macintosh-Benutzer hinzu.

**Hinweis:** Sie finden die IP-Adresse des Druckers im Abschnitt "TCP/IP" des Menüs "Netzwerk/Berichte".

## Hinzufügen verfügbarer Optionen im Druckertreiber

### Für Windows-Benutzer

- 1 Öffnen Sie den Druckerordner.
- 2 Wählen Sie den Drucker, den Sie aktualisieren möchten aus, und gehen Sie wie folgt vor:
  - Wählen Sie unter Windows 7 oder höher **Druckereigenschaften** aus.
  - Wählen Sie unter früheren Versionen **Eigenschaften** aus.
- 3 Navigieren Sie zu der Registerkarte "Konfiguration", und wählen Sie dann **Jetzt aktualisieren – Drucker fragen**.
- 4 Wenden Sie die Änderungen an.

### Für Macintosh-Benutzer

- 1 Navigieren Sie über die Systemeinstellungen im Apple-Menü zu Ihrem Drucker, und wählen Sie **Optionen und Verbrauchsmaterialien**.
- 2 Navigieren Sie zur Liste der Hardware-Optionen, und fügen Sie dann alle installierten Optionen hinzu.
- 3 Wenden Sie die Änderungen an.

## Arbeiten im Netzwerk

### Hinweise:

- Vor der Einrichtung des Druckers in einem WLAN sollten Sie einen MarkNet™ N8352 WLAN-Adapter erwerben. Informationen zum Installieren des WLAN-Adapters finden Sie in der mitgelieferten Kurzanleitung.
- Ein Service Set Identifier (SSID) ist ein Name, der einem WLAN zugewiesen wurde. WEP (Wired Equivalent Privacy), WPA (Wi-Fi Protected Access), WPA2 und 802.1X - RADIUS bezeichnen Sicherheitstypen, die in einem Netzwerk verwendet werden können.

## Vorbereiten der Druckereinrichtung in einem Ethernet-Netzwerk

Zur Konfiguration des Druckers für die Verbindung mit einem Ethernet-Netzwerk sollten Sie vor dem Start folgende Informationen zur Hand haben:

**Hinweis:** Falls Computern und Druckern vom Netzwerk automatisch IP-Adressen zugewiesen werden, können Sie mit der Druckerinstallation fortfahren.

- Eine gültige, eindeutige IP-Adresse für den Drucker zur Verwendung im Netzwerk
- Das Netzwerkgateway



- Die Netzwerkmaske
- Ein Eigenname für den Drucker (optional)

**Hinweis:** Der Eigenname eines Druckers erleichtert die Identifizierung des Druckers im Netzwerk. Sie können den standardmäßigen Eigennamen des Druckers verwenden oder einen leichter zu merkenden Namen zuweisen.

Zum Anschluss des Druckers an das Netzwerk sind ein Ethernet-Kabel und ein verfügbarer Anschluss erforderlich, über den der Drucker physisch mit dem Netzwerk verbunden werden kann. Verwenden Sie, wenn möglich, ein neues Netzwerkkabel, um mögliche Probleme durch ein beschädigtes Kabel zu vermeiden.

## Vorbereiten der Druckereinrichtung in einem WLAN

### Hinweise:

- Vergewissern Sie sich, dass ein WLAN-Adapter in Ihrem Drucker installiert ist und ordnungsgemäß funktioniert. Weitere Informationen finden Sie in der Kurzanleitung, die im Lieferumfang des Teils enthalten ist.
- Stellen Sie sicher, dass der Zugriffspunkt (WLAN-Router) eingeschaltet und funktionsfähig ist.

Bevor Sie den Drucker für ein WLAN einrichten, müssen Ihnen die folgenden Informationen bekannt sein:

- **SSID:** Die SSID wird auch als Netzwerkname bezeichnet.
- **WLAN-Modus (oder Netzwerkmodus):** Der Modus ist entweder "Infrastruktur" oder "Ad-Hoc".
- **Kanal (für Ad Hoc-Netzwerke):** Bei Infrastrukturnetzwerken ist Auto der Standardkanal.

Auch einige Ad Hoc-Netzwerke benötigen die automatische Einstellung. Informieren Sie sich beim zuständigen Systemadministrator, wenn Sie nicht sicher sind, welchen Kanal Sie wählen müssen.

- **Sicherheitsmethode:** Bei der Sicherheitsmethode gibt es vier grundlegende Optionen:
  - WEP-Schlüssel  
Wenn Ihr Netzwerk mehr als einen WEP-Schlüssel nutzt, können Sie bis zu vier Schlüssel in die vorgesehenen Felder eingeben. Wählen Sie den Schlüssel aus, der derzeit im Netzwerk genutzt wird, d. h., wählen Sie den standardmäßigen WEP-Sendeschlüssel aus.
  - WPA- oder WPA2-Pre-Shared-Schlüssel/Passphrase  
WPA beinhaltet eine Verschlüsselung als zusätzliche Sicherheitsebene. Hier stehen AES oder TKIP zur Auswahl. Die Verschlüsselung muss am Router und am Drucker gleich eingestellt sein. Andernfalls kann der Drucker nicht über das Netzwerk kommunizieren.
  - 802.1X-RADIUS  
Wenn Sie den Drucker in einem 802.1X-Netzwerk installieren, benötigen Sie möglicherweise Folgendes:
    - Authentifizierungstyp
    - Innerer Authentifizierungstyp
    - 802.1X-Benutzername und Passwort
    - Zertifikate
  - Keine Sicherheit  
Wenn Ihr WLAN-Netzwerk keinen Sicherheitstyp verwendet, haben Sie keinerlei Informationen zur Sicherheit.

**Hinweis:** Von der Verwendung eines ungesicherten WLANs wird abgeraten.

**Hinweise:**

- Starten Sie das WLAN-Dienstprogramm des Netzwerkadapters Ihres Computers und suchen Sie nach dem Netzwerknamen, falls Sie die SSID des Netzwerks nicht kennen, mit dem der Computer verbunden ist. Wenn Sie die SSID oder die Sicherheitsinformationen Ihres Netzwerks nicht finden, schlagen Sie in der Dokumentation für den Zugriffspunkt nach oder wenden Sie sich an den Systemadministrator.
- Wie Sie WPA/WPA2-Pre-Shared-Schlüssel/Passphrases für das WLAN ermitteln, können Sie der im Lieferumfang des Zugriffspunkts enthaltenen Dokumentation entnehmen. Sie können sich auch in dem zum Zugriffspunkt gehörigen Embedded Web Server informieren oder sich an den Systemadministrator wenden.

## Verbinden des Druckers mithilfe des WLAN-Installationsassistenten

Stellen Sie zu Beginn Folgendes sicher:

- Im Drucker ist ein WLAN-Adapter installiert, der ordnungsgemäß funktioniert. Weitere Informationen finden Sie in der Kurzanleitung, die im Lieferumfang des WLAN-Adapters enthalten ist.
- An den Drucker ist kein Ethernet-Kabel angeschlossen.
- "Aktive Netzwerkkarte" ist auf "Auto" festgelegt. Um die Einstellung auf "Auto" festzulegen, wechseln Sie zu:



> **Netzwerk/Anschlüsse** > **Aktive Netzwerkkarte** > **Auto** > **Senden**

**Hinweis:** Schalten Sie den Drucker aus, warten Sie mindestens fünf Sekunden und schalten Sie den Drucker dann wieder ein.

**1** Wechseln Sie auf dem Druckerbedienfeld zu:



> **Netzwerk/Anschlüsse** > **Netzwerk [x]** > **Konfiguration Netzwerk [x]** > **WLAN** > **WLAN-Verbindung einrichten**

**2** Wählen Sie eine Einrichtungsmethode für eine WLAN-Verbindung aus.

Option	Beschreibung
<b>Nach Netzwerken suchen</b>	Zeigt verfügbare WLAN-Verbindungen an. <b>Hinweis:</b> Dieses Menüelement zeigt alle gesicherten oder ungesicherten SSIDs an, die übertragen wurden.
<b>Netzwerknamen eingeben</b>	Geben Sie die SSID manuell ein. <b>Hinweis:</b> Achten Sie darauf, die korrekte SSID einzugeben.
<b>Wi-Fi Protected Setup</b>	Verbindet den Drucker mithilfe von Wi-Fi Protected Setup mit einem WLAN.

**3** Befolgen Sie die Anweisungen auf dem Display des Druckers.

## Verbinden des Druckers mit einem WLAN mithilfe von Wi-Fi Protected Setup

Stellen Sie zu Beginn Folgendes sicher:

- Der Zugriffspunkt (WLAN-Router) ist WPS (Wi-Fi Protected Setup)-zertifiziert oder WPS-kompatibel. Weitere Informationen finden Sie in der Dokumentation zum Zugriffspunkt.
- Ein im Drucker installierter WLAN-Adapter ist ordnungsgemäß angeschlossen und funktionsbereit. Weitere Informationen finden Sie in der Kurzanleitung, die im Lieferumfang des WLAN-Adapters enthalten ist.

## Verwenden der Konfiguration auf Tastendruck

- 1 Wechseln Sie auf dem Druckerbedienfeld zu:



> **Netzwerk/Anschlüsse** > **Netzwerk [x]** > **Konfiguration Netzwerk [x]** > **WLAN** > **WLAN-Verbindung einrichten** > **Wi-Fi Protected Setup** > **Start durch Tastendruck-Methode**

- 2 Befolgen Sie die Anweisungen auf dem Display des Druckers.

## Verwenden der PIN (persönliche Identifikationsnummer)

- 1 Wechseln Sie auf dem Druckerbedienfeld zu:



> **Netzwerk/Anschlüsse** > **Netzwerk [x]** > **Konfiguration Netzwerk [x]** > **WLAN** > **WLAN-Verbindung einrichten** > **Wi-Fi Protected Setup** > **Start durch PIN-Eingabe**

- 2 Kopieren Sie die achtstellige WPS-PIN.
- 3 Öffnen Sie einen Webbrowser und geben Sie die IP-Adresse Ihres Zugriffspunkts in das Adressfeld ein.

### Hinweise:

- Die IP-Adresse wird in vier Zahlengruppen angezeigt, die durch Punkte voneinander abgetrennt sind. Beispiel: 123.123.123.123.
  - Wenn Sie einen Proxyserver verwenden, deaktivieren Sie ihn vorübergehend, um die Webseite ordnungsgemäß zu laden.
- 4 Rufen Sie die WPS-Einstellungen auf. Weitere Informationen finden Sie in der Dokumentation zum Zugriffspunkt.
  - 5 Geben Sie die achtstellige PIN ein und speichern Sie die Einstellung.

## Verbinden des Druckers mit einem WLAN mit dem Embedded Web Server

Stellen Sie zu Beginn Folgendes sicher:

- Der Drucker ist vorübergehend mit einem Ethernet-Netzwerk verbunden.
- Ein WLAN-Adapter ist in Ihrem Drucker installiert und funktioniert ordnungsgemäß. Weitere Informationen finden Sie in der Kurzanleitung, die im Lieferumfang des Teils enthalten ist.

- 1 Öffnen Sie einen Webbrowser und geben Sie die IP-Adresse des Druckers in das Adressfeld ein.

### Hinweise:

- Zeigen Sie die IP-Adresse des Druckers auf dem Druckerbedienfeld an. Die IP-Adresse wird in vier Zahlengruppen angezeigt, die durch Punkte voneinander abgetrennt sind. Beispiel: 123.123.123.123.
- Wenn Sie einen Proxyserver verwenden, deaktivieren Sie ihn vorübergehend, um die Webseite ordnungsgemäß zu laden.

- 2 Klicken Sie auf **Einstellungen** > **Netzwerk/Anschlüsse** > **WLAN**.
- 3 Ändern Sie die Einstellungen entsprechend den Einstellungen des Zugriffspunkts (WLAN-Router).

**Hinweis:** Vergewissern Sie sich, dass folgende Eingaben richtig sind: SSID, Sicherheitsmethode, Pre-Shared-Schlüssel/Passphrase, Netzwerkmodus und Kanal.

- 4 Klicken Sie auf **Senden**.

- 5 Schalten Sie den Drucker aus und trennen Sie dann das Ethernet-Kabel. Warten Sie mindestens fünf Sekunden und schalten Sie anschließend den Drucker wieder ein.
- 6 Um zu prüfen, ob Ihr Drucker mit dem Netzwerk verbunden ist, drucken Sie eine Netzwerk-Konfigurationsseite. Überprüfen Sie im Abschnitt "Netzwerkkarte [x]", ob der Status "Verbunden" lautet.

## Überprüfen der Druckereinrichtung

Nachdem Sie die Hardware- und Softwareoptionen installiert und den Drucker eingeschaltet haben, drucken Sie Folgendes aus und überprüfen, ob der Drucker richtig konfiguriert wurde:

- **Seite mit Menüeinstellungen:** Auf dieser Seite können Sie überprüfen, ob sämtliche Druckeroptionen korrekt installiert sind. Unten auf der Seite sind alle installierten Optionen aufgelistet. Wenn eine installierte Option nicht angezeigt wird, wurde sie nicht ordnungsgemäß installiert. Entfernen Sie die Option und installieren Sie sie erneut.
- **Netzwerk-Konfigurationsseite:** Wenn der Drucker in ein Ethernet oder WLAN eingebunden ist, drucken Sie eine Netzwerk-Konfigurationsseite, um die Netzwerkverbindung zu überprüfen. Auf dieser Seite finden Sie außerdem wichtige Informationen für die Konfiguration des Netzwerkdrucks.

## Drucken einer Menüeinstellungsseite

Wechseln Sie auf dem Startbildschirm zu:



> **Berichte** > **Menüeinstellungsseite**

## Drucken einer Netzwerk-Konfigurationsseite

Wenn der Drucker in ein Netzwerk eingebunden ist, drucken Sie zur Überprüfung der Netzwerkverbindung eine Netzwerk-Konfigurationsseite. Auf dieser Seite finden Sie außerdem wichtige Informationen für die Konfiguration des Netzwerkdrucks.

- 1 Wechseln Sie auf dem Startbildschirm zu:



> **Berichte** > **Netzwerk-Konfigurationsseite**

- 2 Überprüfen Sie im ersten Abschnitt der Netzwerk-Konfigurationsseite, ob als Status **Verbunden** angegeben ist.

Wenn der Status **Nicht verbunden** lautet, ist möglicherweise der LAN-Drop nicht aktiv oder das Netzwerkkabel fehlerhaft. Wenden Sie sich zur Problemlösung an einen Systemsupport-Mitarbeiter, und drucken Sie eine weitere Netzwerk-Konfigurationsseite.

# Einlegen von Papier und Spezialdruckmedien

Die Zuverlässigkeit des Drucks lässt sich nicht nur durch die richtige Medienauswahl, sondern auch durch das ordnungsgemäße Einlegen der Medien verbessern. Weitere Informationen finden Sie unter ["Vermeiden von Papierstaus" auf Seite 248](#) und ["Aufbewahren von Papier" auf Seite 62](#).

## Einstellen von Papierformat und Papiersorte

Wechseln Sie auf dem Startbildschirm zu:

 > **Menü "Papier"** > **Papierformat/Sorte** > Fach auswählen > Papierformat oder -sorte auswählen > **Übernehmen**

## Konfigurieren des Papierformats "Universal"

Das Papierformat "Universal" ist eine benutzerdefinierte Einstellung, bei der Sie auf Papierformaten drucken können, die nicht in den Druckermenüs voreingestellt sind.

### Hinweise:

- Das kleinste unterstützte Papierformat für "Universal" hat die Maße 76 x 127 mm (3 x 5 Zoll) und kann nur in die Universalzuführung und die manuelle Zuführung eingelegt werden.
- Das größte unterstützte Papierformat für "Universal" hat die Maße 215,9 x 359,9 mm (8,5 x 14,17 Zoll) und kann nur in die Universalzuführung und die manuelle Zuführung eingelegt werden.

1 Wechseln Sie auf dem Startbildschirm zu:

 > **Menü "Papier"** > **Konfiguration "Universal"** > **Maßeinheiten** > und wählen Sie eine Maßeinheit aus.

2 Berühren Sie **Hochformat Breite** oder **Hochformat Höhe**.

3 Wählen Sie die Breite oder Höhe aus, und berühren Sie dann **Übernehmen**.

## Einlegen von Druckmedien in die 250- und 550-Blatt-Fächer

Der Drucker verfügt standardmäßig über ein 250-Blatt-Fach (Fach 1) mit einer integrierten manuellen Zuführung. Das 250-Blatt-Fach, die 650-Blatt-Doppelzuführung und das 550-Blatt-Fach unterstützen die gleichen Papierformate und -sorten. Das Einlegen von Papier unterscheidet sich ebenfalls nicht.

 **VORSICHT – MÖGLICHE VERLETZUNGSGEFAHR** Um zu vermeiden, dass die Komponenten instabil werden, legen Sie die Medien in jedes Fach einzeln ein. Alle anderen Fächer sollten bis zu ihrem Einsatz geschlossen bleiben.

1 Ziehen Sie das Fach vollständig heraus.

**Hinweis:** Nehmen Sie keine Fächer heraus, wenn ein Druckauftrag ausgeführt wird oder wenn die Meldung **Belegt** an der Bedienerkonsole angezeigt wird. Dies kann zu einem Papierstau führen.



- 2** Wenn das Papier ein längeres Format als "Letter" aufweist, drücken Sie die Längenföhrung zusammen, und schieben Sie sie am hinteren Ende des Fachs heraus, um sie zu verlängern.

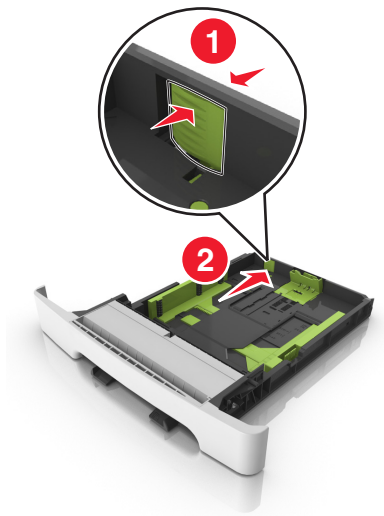

- 3** Drücken Sie die Längenföhrungshebel zusammen, und schieben Sie die Föhrung in die richtige Position für das einzulegende Papierformat.

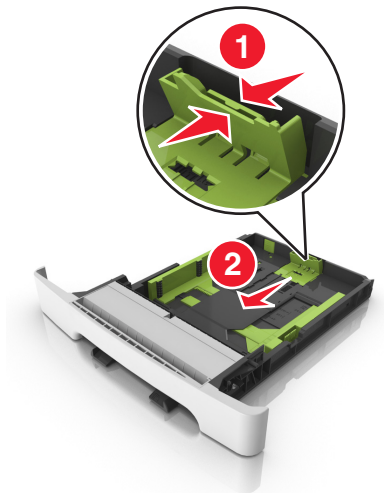

**Hinweis:** Schieben Sie die Föhrung mithilfe der Papierformatmarkierungen unten im Fach in die richtige Position.

- 4 Drücken Sie die Breitenführungshebel zusammen, und schieben Sie die Führung in die richtige Position für das einzulegende Papierformat.



**Hinweis:** Schieben Sie die Führungen mithilfe der Papierformatmarkierungen unten im Fach in die richtige Position.

- 5 Biegen Sie den Stapel in beide Richtungen, um die Blätter voneinander zu lösen und fächern Sie den Stapel auf. Das Papier darf nicht geknickt oder geknittert werden. Klopfen Sie die Kanten auf einer ebenen Fläche gerade.

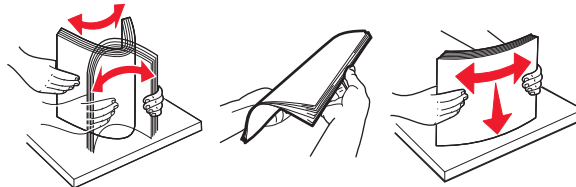

- 6 Legen Sie den Papierstapel mit der empfohlenen Druckseite nach oben ein.

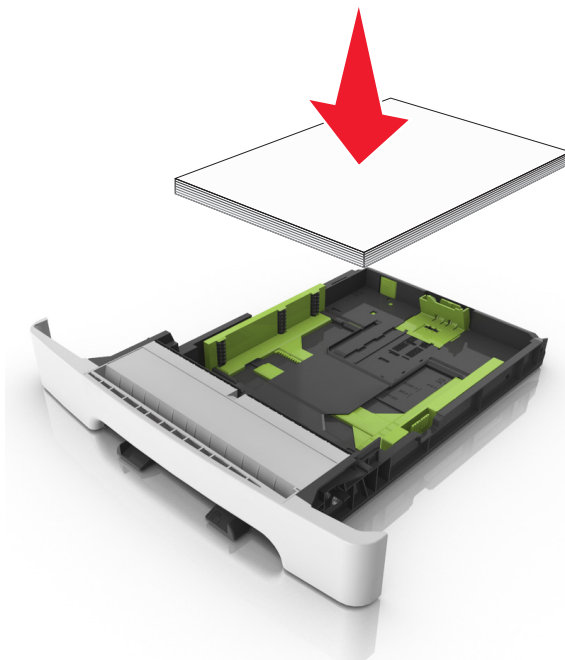

- 7 Die Papierführungen müssen an den Rändern des Papiers anliegen.
- 8 Schieben Sie die Zuführung ein.



- 9 Stellen Sie Papierformat und -sorte auf dem Druckerbedienfeld im Menü "Papier" entsprechend dem im Fach eingelegten Papier ein.

**Hinweis:** Die Verwendung von verschiedenen Papiersorten oder -formaten in einem Fach kann zu Papierstaus föhren.

## Einlegen von Papier in die manuelle Zuföhrung

Das Standard-250-Blatt-Fach verfügt über eine integrierte manuelle Zuföhrung, über die Sie nacheinander unterschiedliche Papiersorten bedrucken können.

- 1 Einlegen von Papier in die manuelle Zuföhrung:
  - Für den einseitigen Druck mit der Druckseite nach unten
  - Für den beidseitigen Druck (Duplex) mit der Druckseite nach oben

**Hinweis:** Briefbögen werden je nach Druckmodus auf unterschiedliche Art eingelegt.

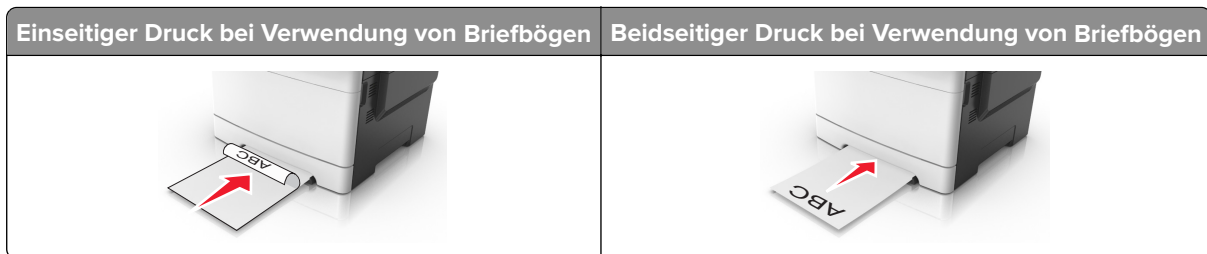

- Legen Sie Briefumschläge so ein, dass die Umschlagklappe nach oben und zur rechten Seite der Papierföhrung zeigt.



- 2 Geben Sie nur so viel Papier in die manuelle Zuföhrung, dass die vordere Kante die Papierföhrung beröhrt.

**Hinweis:** Um die höchstmögliche Druckqualität zu erzielen, verwenden Sie nur qualitativ hochwertige für Laserdrucker vorgesehene Druckmedien.



**3** Stellen Sie die Papierführungen auf die Breite des eingelegten Papiers ein.

**Warnung—Mögliche Schäden:** Schieben Sie das Papier nicht mit Gewalt in die Zuführung. Sie können dadurch Papierstaus verursachen.



## Einlegen von Druckmedien in die 650-Blatt-Doppelzuführung

Die 650-Blatt-Doppelzuführung (Fach 2) besteht aus einem 550-Blatt-Fach und einer integrierten 100-Blatt-Universalzuführung. Die Zuführung wird auf die gleiche Weise eingesetzt wie das 250-Blatt-Fach und das optionale 550-Blatt-Fach und unterstützt dieselben Papiersorten und -formate. Der einzige Unterschied liegt im Aussehen der Führungsschienen und in der Position der Papierformatmarkierungen.

**⚠ VORSICHT – MÖGLICHE VERLETZUNGSGEFAHR** Um zu vermeiden, dass die Komponenten instabil werden, legen Sie die Medien in jedes Fach einzeln ein. Alle anderen Fächer sollten bis zu ihrem Einsatz geschlossen bleiben.

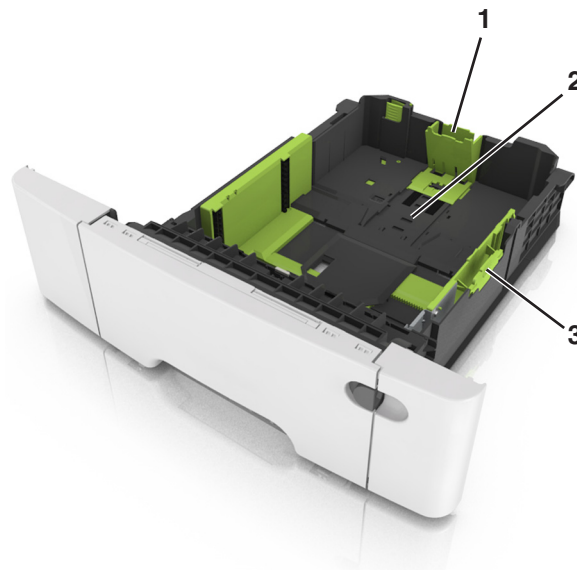

<b>1</b>	Längenschieber
<b>2</b>	Papierformatmarkierung
<b>3</b>	Seitenführungsschiene

## Einlegen von Druckmedien in die Universalzuführung

- 1 Drücken Sie die Entriegelung der Universalzuführung nach links.

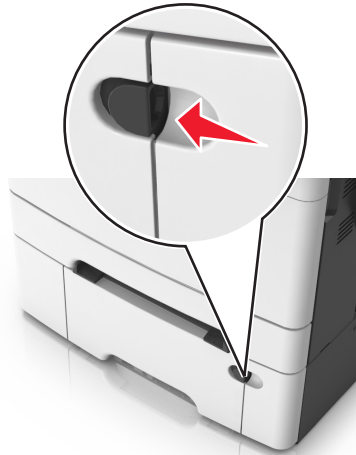

- 2 Öffnen Sie die Universalzuführung.



- 3 Ziehen Sie die Verlängerung der Universalzuführung aus.

**Hinweis:** Ziehen Sie die Verlängerung vorsichtig aus, bis die Universalzuführung vollständig herausgezogen und geöffnet ist.



#### 4 Bereiten Sie den einzulegenden Papierstapel vor.

- Biegen Sie den Papierstapel in beide Richtungen, um die Blätter voneinander zu lösen, und fächern Sie den Stapel auf. Das Papier darf nicht geknickt oder geknittert werden. Gleichen Sie die Kanten auf einer ebenen Fläche an.

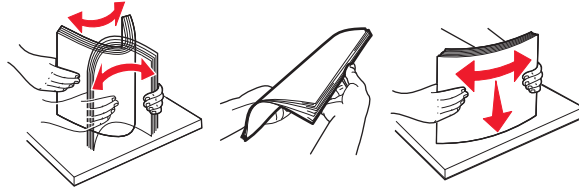

- Halten Sie Folien an den Kanten und fächern Sie sie auf. Gleichen Sie die Kanten auf einer ebenen Fläche an.

**Hinweis:** Die Druckseite von Folien darf nicht berührt werden. Achten Sie darauf, dass Sie die Folien nicht zerkratzen.

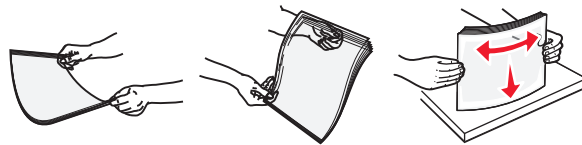

- Biegen Sie einen Stapel Umschläge in beide Richtungen, um die Umschläge voneinander zu lösen, und fächern Sie ihn anschließend auf. Gleichen Sie die Kanten auf einer ebenen Fläche an.

**Warnung—Mögliche Schäden:** Es dürfen keine Briefumschläge mit Briefmarken, Metallklammern, Haken, Fenstern, Fütterung oder selbstklebenden Aufklebern verwendet werden. Durch solche Briefumschläge kann der Drucker schwer beschädigt werden.



#### 5 Suchen Sie die Markierung für die maximale Füllhöhe und den Hebel.

**Hinweis:** Stellen Sie sicher, dass das Papier bzw. die Spezialdruckmedien die Markierung für die maximale Füllhöhe an den Papierführungen nicht überschreiten.

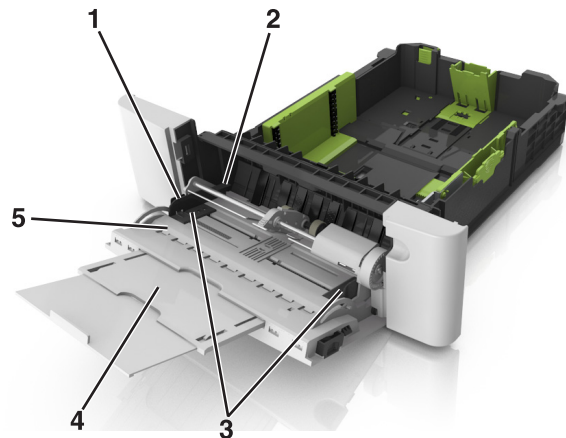

1	Seitenführungsschiene
2	Markierung für maximale Füllhöhe
3	Seitenführung
4	Verlängerung der Zuführung
5	Papierformatmarkierung

**6** Legen Sie Papier ein, und passen Sie die Seitenführung so an, dass sie an der Kante des Papierstapels anliegt.

- Legen Sie Papier, Karten und Folien so ein, dass die empfohlene Druckseite nach unten weist und die Oberkante zuerst in den Drucker eingezogen wird.



- Legen Sie Briefumschläge so ein, dass die Umschlagklappe nach oben und zur rechten Seite der Papierführung zeigt.

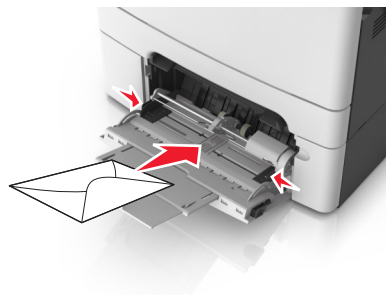

#### Hinweise:

- Schließen Sie die Universalzuführung nicht bzw. legen Sie kein Papier in die Universalzuführung ein, während ein Druckauftrag ausgeführt wird.
- Legen Sie jeweils nur eine Papiersorte in einem Format ein.
- Das Papier sollte flach in der Universalzuführung liegen. Stellen Sie sicher, dass das Papier locker in der Universalzuführung liegt und nicht gebogen oder geknickt ist.

**7** Stellen Sie Papierformat und -sorte auf dem Druckerbedienfeld im Menü "Papier" entsprechend dem in das Fach eingelegten Papier ein.

## Verbinden und Trennen von Fächern

Der Drucker verbindet Fächer, wenn das angegebene Papierformat und die Papiersorte identisch sind. Wenn ein verbundenes Fach leer ist, wird Papier aus dem nächsten verbundenen Fach eingezogen. Um das Verbinden von Fächern zu verhindern, weisen Sie ihnen einen eindeutigen benutzerdefinierten Namen für die Papiersorte zu.

### Verbinden und Trennen von Fächern

- 1 Öffnen Sie einen Webbrowser, und geben Sie die IP-Adresse des Druckers in das Adressfeld ein.

#### Hinweise:

- Zeigen Sie die IP-Adresse des Druckers auf dem Startbildschirm des Druckers an. Die IP-Adresse wird in vier Zahlengruppen angezeigt, die durch Punkte voneinander abgetrennt sind. Beispiel: 123.123.123.123.
- Wenn Sie einen Proxyserver verwenden, deaktivieren Sie ihn vorübergehend, um die Webseite ordnungsgemäß zu laden.

- 2 Klicken Sie auf **Einstellungen** > **Menü "Papier"**.

- 3 Ändern Sie die Einstellungen für Papierformat und Papiersorte für die Fächer, die Sie verbinden.

- Um Fächer zu verbinden, vergewissern Sie sich, dass Papierformat und Papiersorte für das Fach mit dem anderen Fach übereinstimmen.
- Um die Verbindung von Fächern zu lösen, vergewissern Sie sich, dass Papierformat oder Papiersorte für das Fach *nicht* mit dem anderen Fach übereinstimmen.

- 4 Klicken Sie auf **Übernehmen**.

**Hinweis:** Die Einstellungen für das Papierformat und die Papiersorte können auch am Druckerbedienfeld geändert werden. Weitere Informationen finden Sie unter ["Einstellen von Papierformat und Papiersorte" auf Seite 45](#).

**Warnung—Mögliche Schäden:** Das in das Fach eingelegte Papier sollte dem benutzerdefinierten Namen für die Papiersorte entsprechen, der auf dem Drucker zugewiesen wurde. Die Temperatur der Fixierstation variiert je nach angegebener Papiersorte. Wenn die Einstellungen nicht ordnungsgemäß konfiguriert sind, können Druckprobleme auftreten.

## Erstellen eines benutzerdefinierten Namens für eine Papiersorte

### Verwendung des Embedded Web Server

- 1 Öffnen Sie einen Webbrowser, und geben Sie die IP-Adresse des Druckers in das Adressfeld ein.

#### Hinweise:

- Zeigen Sie die IP-Adresse des Druckers auf dem Startbildschirm des Druckers an. Die IP-Adresse wird in vier Zahlengruppen angezeigt, die durch Punkte voneinander abgetrennt sind. Beispiel: 123.123.123.123.
- Wenn Sie einen Proxyserver verwenden, deaktivieren Sie ihn vorübergehend, um die Webseite ordnungsgemäß zu laden.

- 2 Klicken Sie auf **Einstellungen** > **Menü "Papier"** > **Benutzerdefinierte Namen**.

- 3 Wählen Sie einen benutzerdefinierten Namen aus, und geben Sie dann einen benutzerdefinierten Namen für die Papiersorte ein.
- 4 Klicken Sie auf **Übernehmen**.
- 5 Klicken Sie auf **Benutzersorten**, und stellen Sie dann sicher, dass der benutzerdefinierte Name durch den neuen benutzerdefinierten Namen für die Papiersorte ersetzt wurde.

### Verwenden des Druckerbedienfelds

- 1 Wechseln Sie auf dem Startbildschirm zu:



> Menü "Papier" > Benutzerdefinierte Namen

- 2 Wählen Sie einen benutzerdefinierten Namen aus, und geben Sie dann einen benutzerdefinierten Namen für die Papiersorte ein.
- 3 Berühren Sie **Übernehmen**.
- 4 Berühren Sie **Benutzersorten**, und stellen Sie dann sicher, dass der benutzerdefinierte Name durch den neuen benutzerdefinierten Namen für die Papiersorte ersetzt wurde.

## Zuweisen einer benutzerdefinierten Papiersorte

### Verwendung des Embedded Web Server

Beim Verbinden bzw. Trennen von Fächern kann ein benutzerdefinierter Name für die Papiersorte zugewiesen werden.

- 1 Öffnen Sie einen Webbrowser, und geben Sie die IP-Adresse des Druckers in das Adressfeld ein.

#### Hinweise:

- Zeigen Sie die IP-Adresse des Druckers auf dem Startbildschirm des Druckers an. Die IP-Adresse wird in vier Zahlengruppen angezeigt, die durch Punkte voneinander abgetrennt sind. Beispiel: 123.123.123.123.
- Wenn Sie einen Proxyserver verwenden, deaktivieren Sie ihn vorübergehend, um die Webseite ordnungsgemäß zu laden.

- 2 Klicken Sie auf **Einstellungen** > Menü "Papier" > **Benutzersorten**.
- 3 Wählen Sie einen benutzerdefinierten Namen für die Papiersorte aus, und wählen Sie dann eine Papiersorte aus.

**Hinweis:** Die Werksvorgabe für die Papiersorte für alle benutzerdefinierten Namen lautet "Papier".

- 4 Klicken Sie auf **Übernehmen**.

### Verwenden des Druckerbedienfelds

- 1 Wechseln Sie auf dem Startbildschirm zu:



> Menü "Papier" > Benutzersorten

- 2 Wählen Sie einen benutzerdefinierten Namen für die Papiersorte aus, und wählen Sie dann eine Papiersorte aus.

**Hinweis:** Die Werksvorgabe für die Papiersorte für alle benutzerdefinierten Namen lautet "Papier".

**3** Berühren Sie **Übernehmen**.

## Konfigurieren eines benutzerdefinierten Namens

### Verwendung des Embedded Web Server

**1** Öffnen Sie einen Webbrowser, und geben Sie die IP-Adresse des Druckers in das Adressfeld ein.

**Hinweise:**

- Zeigen Sie die IP-Adresse des Druckers auf dem Startbildschirm des Druckers an. Die IP-Adresse wird in vier Zahlengruppen angezeigt, die durch Punkte voneinander abgetrennt sind. Beispiel: 123.123.123.123.
- Wenn Sie einen Proxyserver verwenden, deaktivieren Sie ihn vorübergehend, um die Webseite ordnungsgemäß zu laden.

**2** Klicken Sie auf **Einstellungen** > **Menü "Papier"** > **Benutzersorten**.

**3** Wählen Sie einen zu konfigurierenden benutzerdefinierten Namen aus, wählen Sie eine Papier- oder Spezialdruckmediensorte aus und klicken Sie auf **Übernehmen**.

### Verwenden der Druckerbedienerkonsole

**1** Wechseln Sie auf dem Startbildschirm zu:



> **Menü "Papier"** > **Benutzersorten**

**2** Wählen Sie einen zu konfigurierenden benutzerdefinierten Namen aus, und berühren Sie anschließend **Übernehmen**.

# Anleitung für Papier und Spezialdruckmedien

## Hinweise:

- Stellen Sie sicher, dass Papierformat, -sorte und -gewicht auf dem Computer oder Bedienfeld richtig eingestellt wurden.
- Biegen Sie Spezialdruckmedien vor dem Einlegen in beide Richtungen, fächern Sie sie auf und gleichen Sie die Kanten an.
- Der Drucker druckt möglicherweise mit einer niedrigeren Geschwindigkeit, um Schäden an der Fixierstation zu vermeiden.
- Weitere Informationen zu Karten und Etiketten finden Sie im *Handbuch für & Karten und Etiketten* unter <http://support.lexmark.com>.





## Verwenden von Spezialdruckmedien

### Tipps für das Verwenden von Briefbögen

- Verwenden Sie speziell für Laserdrucker entwickelte Briefbögen.
- Drucken Sie eine Testseite auf den Briefbögen, die Sie verwenden möchten, bevor Sie große Mengen kaufen.
- Vor dem Einlegen von Briefbögen sollten Sie den Stapel biegen, fächern und die Kanten angleichen, um zu verhindern, dass diese aneinander haften.
- Beim Bedrucken von Briefbögen ist die Ausrichtung zu beachten.

Quelle	Drucken	Druckseite	Papierausrichtung
Fächer 	Einseitig	Nach oben	Legen Sie das Blatt so ein, dass es mit der Oberkante zuerst in den Drucker eingezogen wird.
<b>Hinweis:</b> Informieren Sie sich beim Hersteller oder Anbieter, ob die vorgedruckten Briefbögen für Laserdrucker geeignet sind.			



Quelle	Drucken	Druckseite	Papierausrichtung
Fächer 	Beidseitig	Nach unten	Legen Sie das Blatt so ein, dass es mit der Unterkante zuerst in den Drucker eingezogen wird.
Manuelle Zuführung 	Einseitig	Nach unten	Legen Sie das Blatt so ein, dass es mit der Oberkante zuerst in den Drucker eingezogen wird.
Manuelle Zuführung 	Beidseitig	Nach oben	Legen Sie das Blatt so ein, dass es mit der Unterkante zuerst in den Drucker eingezogen wird.
Universalzuführung 	Einseitig	Nach unten	Legen Sie das Blatt so ein, dass es mit der Oberkante zuerst in den Drucker eingezogen wird.
<b>Hinweis:</b> Informieren Sie sich beim Hersteller oder Anbieter, ob die vorgedruckten Briefbögen für Laserdrucker geeignet sind.			

Quelle	Drucken	Druckseite	Papierausrichtung
Universalzuführung 	Beidseitig	Nach oben	Legen Sie das Blatt so ein, dass es mit der Unterkante zuerst in den Drucker eingezogen wird.
<b>Hinweis:</b> Informieren Sie sich beim Hersteller oder Anbieter, ob die vorgedruckten Briefbögen für Laserdrucker geeignet sind.			

## Tipps für das Verwenden von Folien

Drucken Sie eine Testseite auf den Folien, die Sie verwenden möchten, bevor Sie große Mengen kaufen.

- Stellen Sie Papiergröße, -sorte, -struktur und -gewicht auf dem Druckerbedienfeld im Menü "Papier" entsprechend den in das Fach eingelegten Folien ein.
- Drucken Sie eine Testseite auf den Folien, die Sie verwenden möchten, bevor Sie große Mengen kaufen.
- Folien können aus dem 250-Blatt-Fach, aus der manuellen Zuführung oder der Universalzuführung eingezogen werden.
- Verwenden Sie speziell für Laserdrucker entwickelte Folien.
- Vermeiden Sie Fingerabdrücke auf den Folien, damit keine Probleme mit der Druckqualität auftreten.
- Vor dem Einlegen von Folien sollten Sie den Stapel biegen, fächern und die Kanten angleichen, um zu verhindern, dass diese aneinander haften.

## Tipps für das Verwenden von Briefumschlägen

- Stellen Sie Papiergröße, -sorte, -struktur und -gewicht auf dem Druckerbedienfeld im Menü "Papier" entsprechend den in das Fach eingelegten Briefumschlägen ein.
- Führen Sie stets Testdrucke mit den Briefumschlägen durch, die Sie verwenden möchten, bevor Sie große Mengen kaufen.
- Verwenden Sie speziell für Laserdrucker entwickelte Briefumschläge.
- Verwenden Sie Briefumschläge aus Papier mit einem Baumwollgehalt von 25 % und einem Gewicht von 90 g/m<sup>2</sup>, um optimale Ergebnisse zu erzielen.
- Verwenden Sie nur neue, unbeschädigte Umschläge.
- Um optimale Ergebnisse zu erzielen und Papierstaus auf ein Minimum zu reduzieren, verwenden Sie keine Briefumschläge, die:
  - übermäßig gewellt oder aufgerollt sind
  - zusammenkleben oder in irgendeiner Form beschädigt sind
  - Fenster, Löcher, Perforationen, Ausschnitte oder Prägungen aufweisen
  - mit Metallklammern, Verschlussstreifen oder Metallfaltleisten versehen sind
  - mit einem Sicherheitsverschluss versehen sind
  - mit Briefmarken versehen sind

- frei liegende Klebeflächen aufweisen, wenn die Umschlagklappe zugeklebt oder geschlossen ist
- umgeknickte Ecken aufweisen
- mit einer rauen, gekräuselten oder gerippten Oberfläche versehen sind
- Passen Sie die Seitenführungen an die Breite der Briefumschläge an.
- Biegen Sie die Briefumschläge vor dem Einlegen in das Papierfach in beide Richtungen, und fächern Sie sie auf, um die Umschläge voneinander zu lösen. Klopfen Sie die Kanten auf einer ebenen Fläche gerade.

**Hinweis:** Bei einer sehr hohen Luftfeuchtigkeit (über 60 %) kann es angesichts der hohen Temperaturen beim Drucken zum Zerknittern oder Verkleben der Briefumschläge kommen.

## Tipps für das Drucken von Etiketten

- Stellen Sie Papiergröße, -sorte, -struktur und -gewicht auf dem Druckerbedienfeld im Menü "Papier" entsprechend den in das Fach eingelegten Etiketten ein.
- Führen Sie stets Testdrucke mit den Etiketten durch, die Sie verwenden möchten, bevor Sie große Mengen kaufen.
- Weitere Informationen zum Bedrucken von Etiketten, zu Eigenschaften und zur Gestaltung finden Sie im *Card Stock & Label Guide* (nur auf Englisch erhältlich) unter <http://support.lexmark.com>.
- Verwenden Sie speziell für Laserdrucker entwickelte Etiketten.
- Verwenden Sie keine Etiketten mit Hochglanzmaterial als Träger.
- Verwenden Sie vollständige Etikettenbögen. Bei nicht vollständigen Etikettenbögen kann es passieren, dass sich Etiketten während des Druckvorgangs lösen und dadurch ein Papierstau entsteht. Unvollständige Etikettenbögen können darüber hinaus den Drucker und die Tonerkassette mit Kleber verunreinigen und zu einem Verlust der Garantie für den Drucker und die Tonerkassette führen.
- Verwenden Sie keine Etiketten mit freiliegendem Klebstoff.
- Biegen Sie die Etiketten vor dem Einlegen in das Papierfach in beide Richtungen, und fächern Sie sie auf, um sie voneinander zu lösen. Klopfen Sie die Kanten auf einer ebenen Fläche gerade.

## Tipps für das Verwenden von Karten

Karten sind schwere und einschichtige Druckmedien. Sie verfügen über veränderliche Eigenschaften wie den Feuchtigkeitsgehalt, die Stärke und die Struktur, die die Druckqualität wesentlich beeinflussen können.

- Stellen Sie Papiergröße, -sorte, -struktur und -gewicht auf dem Druckerbedienfeld im Menü "Papier" entsprechend den in das Fach eingelegten Karten ein.
- Führen Sie stets Testdrucke mit den Karten durch, die Sie verwenden möchten, bevor Sie große Mengen kaufen.
- Legen Sie Papierstruktur und -gewicht in den Facheinstellungen entsprechend dem im Fach eingelegten Papier fest.
- Vordruckte Elemente, Perforationen und Falzstellen können die Druckqualität erheblich beeinträchtigen und Papierstaus sowie Probleme bei der Handhabung der Druckmedien verursachen.
- Biegen Sie die Karten vor dem Einlegen in das Papierfach in beide Richtungen, und fächern Sie sie auf, um die Karten voneinander zu lösen. Klopfen Sie die Kanten auf einer ebenen Fläche gerade.

## Richtlinien für Papier

Wählen Sie das richtige Papier bzw. geeignete Spezialdruckmedien, um Druckprobleme zu reduzieren. Um eine optimale Druckqualität zu erzielen, fertigen Sie Probedrucke auf dem jeweiligen Papier oder Spezialdruckmedium an, bevor Sie größere Mengen davon kaufen.

### Papiereigenschaften

Die folgenden Papiereigenschaften beeinflussen die Druckqualität und die Zuverlässigkeit des Druckers. Es wird empfohlen, diese Eigenschaften bei der Beurteilung neuen Papiers zu beachten.

#### Gewicht

Aus den Druckerfächern kann Papier mit einem Gewicht bis zu 176 g/m<sup>2</sup> und vertikaler Faserrichtung automatisch eingezogen werden. Aus der Universalzuführung kann Papier mit einem Gewicht bis zu 176 g/m<sup>2</sup> und vertikaler Faserrichtung automatisch eingezogen werden. Papier unter 60 g/m<sup>2</sup> ist u. U. nicht fest genug, um richtig eingezogen zu werden, sodass Papierstaus verursacht werden können. Verwenden Sie für optimale Druckergebnisse Papier mit einem Gewicht von 75 g/m<sup>2</sup> und vertikaler Faserrichtung. Bei Verwendung von Papier mit einem Format unter 182 x 257 mm (7,2 x 10,1 Zoll) sollte das Gewicht des Papiers mindestens 90 g/m<sup>2</sup> betragen.

**Hinweis:** Der beidseitige Druck wird für Papier mit einem Gewicht von 60-105 g/m<sup>2</sup> und vertikaler Faserrichtung unterstützt.

#### Wellen

Unter "gewellt" versteht man die Neigung von Papier, sich an den Kanten zu wellen. Übermäßig gewelltes Papier kann Probleme bei der Papierzufuhr verursachen. Da das Papier im Drucker hohen Temperaturen ausgesetzt ist, kann es sich auch nach dem Druckvorgang wellen. Wenn Sie Papier unverpackt in einer heißen, feuchten, kalten oder trockenen Umgebung aufbewahren, kann sich das Papier sogar in den Fächern vor dem Druckvorgang wellen, wodurch Einzugsprobleme verursacht werden können.

#### Glättegrad

Der Glättegrad von Papier beeinflusst unmittelbar die Druckqualität. Wenn Papier zu rau ist, kann der Toner nicht richtig auf dem Papier fixiert werden. Wenn das Papier zu glatt ist, können Einzugsprobleme oder Probleme hinsichtlich der Druckqualität verursacht werden. Verwenden Sie Papier mit einem Glättewert zwischen 100 und 300 Sheffield-Punkten, wobei die beste Druckqualität bei einer Glätte zwischen 150 und 250 Sheffield-Punkten erzielt wird.

#### Feuchtigkeitsgehalt

Der Feuchtigkeitsgehalt des Papiers beeinflusst die Druckqualität und die Fähigkeit des Druckers, das Papier ordnungsgemäß einzuziehen. Bewahren Sie Papier in der Originalverpackung auf, bis Sie es verwenden. Damit wird das Papier weniger Feuchtigkeitsschwankungen ausgesetzt, die sich negativ auf die Qualität des Papiers auswirken können.

Lagern Sie Papier 24 bis 48 Stunden vor dem Druck in der Originalverpackung in der gleichen Umgebung wie der Drucker. Dehnen Sie die Zeit auf mehrere Tage aus, wenn die Lager- oder Transportumgebung stark von der Druckerumgebung abweicht. Bei dickem Papier ist möglicherweise ebenfalls ein längerer Aufbereitungszeitraum erforderlich.

## Faserrichtung

Die Faserrichtung bezeichnet die Ausrichtung der Papierfasern in einem Blatt Papier. Die Faserrichtung ist entweder *vertikal*, d. h. die Fasern verlaufen in Längsrichtung des Papiers, oder *horizontal*, d. h. die Fasern verlaufen in Querrichtung des Papiers.

Für Feinpostpapier mit einem Gewicht von 60 bis 90 g/m<sup>2</sup> wird die Verwendung von Papier mit vertikaler Faserrichtung empfohlen.

## Fasergehalt

Die meisten hochwertigen xerografischen Papiere bestehen aus 100 % chemisch zerfasertem Holz. Dieser Gehalt gibt dem Papier eine hohe Stabilität, sodass weniger Probleme bei der Papierzufuhr auftreten und eine höhere Druckqualität erzielt wird. Papier, das Fasern wie z. B. Baumwolle enthält, kann sich negativ auf die Papierhandhabung auswirken.

## Unzulässige Papiersorten

Die folgenden Papiersorten sollten nicht für den Drucker verwendet werden:

- chemisch behandeltes Papier, das zum Erstellen von Kopien ohne Kohlepapier gedacht ist (auch als selbstdurchschreibendes Papier, kohlefreies Durchschlagpapier oder kohlepapierfreies Papier bezeichnet)
- vorgedrucktes Papier, das mit Chemikalien hergestellt wurde, die den Drucker verunreinigen können
- vorgedrucktes Papier, das durch die Temperatur in der Druckerfixierstation beeinträchtigt werden kann
- vorgedrucktes Papier, bei dem eine Registereinstellung (genaue Druckposition auf der Seite) von mehr als ±2,3 mm erforderlich ist, wie z. B. bei OCR-Formularen (Optical Character Recognition = optische Zeichenerkennung)

In manchen Fällen kann die Registereinstellung mit der Softwareanwendung geändert werden, um solche Formulare zu drucken.

- beschichtetes Papier (korrekturgeeignetes Feinpostpapier), synthetisches Papier, Thermopapier
- Papier mit rauen Kanten, Papier mit einer rauen oder stark strukturierten Oberfläche sowie gewelltes Papier
- Recycling-Papier, das nicht EN12281:2002 (europäisch) entspricht
- Papier mit einem Gewicht unter 60 g/m<sup>2</sup>
- mehrteilige Formulare oder Dokumente

## Auswählen des Papiers

Durch die Verwendung des geeigneten Papiers können Papierstaus vermieden und ein störungsfreier Druck gewährleistet werden.

So vermeiden Sie Papierstaus und schlechte Druckqualität:

- Verwenden Sie *stets* neues, unbeschädigtes Papier.
- Achten Sie vor dem Einlegen auf die empfohlene Druckseite des Papiers. Ein entsprechender Hinweis befindet sich normalerweise auf der Verpackung des Papiers.
- Verwenden Sie *kein* Papier, das manuell zugeschnitten wurde.
- Legen Sie *keine* unterschiedlichen Papierformate, -sorten und -gewichte in ein Fach ein. Dadurch werden Papierstaus verursacht.
- Verwenden Sie *kein* beschichtetes Papier, es sei denn, es ist speziell für den elektrofotografischen Druck vorgesehen.

## Auswählen vorgedruckter Formulare und Briefbögen

Beachten Sie beim Auswählen von vorgedruckten Formularen und Briefbögen die folgenden Richtlinien:

- Für 60 bis 90 g/m<sup>2</sup>-Papier wird Papier mit vertikaler Faserrichtung empfohlen.
- Verwenden Sie nur Formulare und Briefbögen, die im Offset-Lithographie-Verfahren oder im Gravurdruckverfahren bedruckt wurden.
- Vermeiden Sie die Verwendung von rauem Papier oder Papier mit stark strukturierter Oberfläche.

Verwenden Sie Farben, die nicht durch das Harz im Toner beeinträchtigt werden. Farben auf Oxidations- oder Ölbasis erfüllen diese Anforderungen in der Regel; für Latexfarben gilt das möglicherweise nicht.

Wenden Sie sich im Zweifelsfall an Ihren Papierlieferanten.

## Verwenden von Recycling-Papier und anderen Papieren

Als Unternehmen, das sich seiner Verantwortung gegenüber der Umwelt bewusst ist, unterstützt Lexmark die Verwendung von Recycling-Papier, das speziell für (elektrofotografische) Laserdrucker hergestellt wird. Im Jahr 1998 legte Lexmark der US-Regierung eine Studie vor, die beweist, dass Recycling-Papier, das von den größten Papierfabrikanten in den USA produziert wird, genauso gut in die Geräte eingezogen werden kann wie nicht-recyceltes Papier. Es kann jedoch nicht allgemein gesagt werden, dass Recycling-Papier *grundsätzlich* gut eingezogen wird.

Lexmark testet seine Drucker ständig mit Recycling-Papier (20 bis 100 % Altpapier) und einer Vielzahl von Testpapier aus allen Ländern der Welt unter verschiedenen Temperatur- und Luftfeuchtigkeitsbedingungen. Lexmark kann keinen Grund gegen die Verwendung von modernem Recycling-Papier aufführen, aber generell gelten die folgenden Richtlinien.

- Niedriger Flüssigkeitsgehalt (4 – 5 %)
- Geeignete Glätte (100 – 200 Sheffield-Einheiten oder 140 – 350 Bendtsen-Einheiten, europäisch)

**Hinweis:** Einige viel glattere Papiere (z. B. erstklassige Laserpapiere, 50 – 90 Sheffield-Einheiten) und viel rauere Papiere (z. B. erstklassige Baumwollpapiere, 200 – 300 Sheffield-Einheiten) wurden so bearbeitet, dass sie trotz ihrer Oberflächenstruktur in Laserdruckern sehr gut eingesetzt werden können. Bevor Sie diese Papiersorten verwenden, fragen Sie Ihren Papierlieferanten.

- Geeigneter Reibungsfaktor zwischen den Blättern (0,4 – 0,6)
- Ausreichende Biegeeresistenz in Einzugsrichtung

Recycling-Papier, Papier mit geringem Gewicht (< 60 g/m<sup>2</sup> [16 lb bond]) und/oder geringer Stärke (< 3,8 mils [0,1 mm]) sowie Papier, das in horizontaler Faserrichtung für Hochformatdrucker (kurze Kante) geschnitten ist, kann eine zu geringe Biegeeresistenz für einen zuverlässigen Papiereinzug haben. Bevor Sie diese Papiersorten für (elektrofotografische) Laserdrucker verwenden, fragen Sie Ihren Papierlieferanten. Dies sind nur allgemeine Richtlinien. Auch Papier, das diesen Richtlinien entspricht, kann in jedem Laserdrucker zu Problemen beim Einzug führen (z. B. wenn sich das Papier unter normalen Druckerbedingungen stark wellt).

## Aufbewahren von Papier

Befolgen Sie die folgenden Richtlinien zum Aufbewahren von Papier, um Papierstaus zu vermeiden und eine gleichbleibende Druckqualität sicherzustellen:

- Die besten Ergebnisse erzielen Sie, wenn Sie Papier bei einer Temperatur von 21 °C und einer relativen Luftfeuchtigkeit von 40 % aufbewahren. Die meisten Hersteller empfehlen, bei Temperaturen zwischen 18 und 24 °C und einer relativen Luftfeuchtigkeit von 40 bis 60 % zu drucken.
- Lagern Sie Kartons mit Papier nicht direkt auf dem Boden, sondern auf einer Palette oder in einem Regal.

- Lagern Sie Einzelpakete auf einer ebenen Fläche.
- Legen Sie keine Gegenstände auf Papierpaketen ab.
- Nehmen Sie das Papier erst aus dem Karton oder der Verpackung, wenn Sie es in den Drucker einlegen möchten. Das Papier bleibt sauber, trocken und plan, wenn Sie es im Karton oder in der Verpackung aufbewahren.

## Unterstützte Papierformate, -sorten und -gewichte

In den folgenden Tabellen finden Sie Informationen zu den standardmäßigen und optionalen Papierzuführungen sowie zu den unterstützten Papierformaten, -sorten und -gewichten.

**Hinweis:** Wenn Sie ein Papierformat verwenden, das nicht aufgeführt ist, wählen Sie das *nächstgrößere* Format aus.

### Unterstützte Papierformate

**Hinweis:** Ihr Druckermodell wird möglicherweise mit einer 650-Blatt-Doppelzuführung geliefert, die aus einem 550-Blatt-Fach und einer integrierten 100-Blatt-Universalzuführung besteht. Das 550-Blatt-Fach der 650-Blatt-Doppelzuführung unterstützt dieselben Papierformate wie das optionale 550-Blatt-Fach. Die integrierte Universalzuführung unterstützt unterschiedliche Papierformate, -sorten und -gewichte.

Papierformat und Maße	250-Blatt-Standardablage	Manuelle Zuführung	650-Blatt-Doppelzuführung		550-Blatt-Fach	ADZ	Scannerglas	Duplex-Modus
			550-Blatt-Fach	Universalzuführung				
<b>A4</b> 210 x 297 mm (8,3 x 11,7 Zoll)	√ <sup>1</sup>	√	√ <sup>1</sup>	√ <sup>1</sup>	√ <sup>1</sup>	√	√	√
<b>A5</b> 148 x 210 mm (5,83 x 8,3 Zoll)	√ <sup>1</sup>	√	√ <sup>2</sup>	√ <sup>1</sup>	√ <sup>2</sup>	√	√	x
<b>A6</b> 105 x 148 mm (4,1 x 5,8 Zoll)	x	√	x	√ <sup>1</sup>	x	x	√	x
<b>JIS B5</b> 182 x 257 mm (7,2 x 10,1 Zoll)	√ <sup>1</sup>	√	√ <sup>1</sup>	√ <sup>1</sup>	√ <sup>1</sup>	√	√	x
<b>Letter</b> 216 x 279 mm (8,5 x 11 Zoll)	√ <sup>1</sup>	√	√ <sup>1</sup>	√ <sup>1</sup>	√ <sup>1</sup>	√	√	√

<sup>1</sup> Die Zuführung unterstützt Papierformate ohne *Formaterkennung*.

<sup>2</sup> "Universal" wird im Standard-250-Blatt-Fach und optionalen 550-Blatt-Fach nur unterstützt, wenn das Papierformat zwischen 148 x 215,9 mm (5,83 x 8,5 Zoll) und 215,9 x 355,6 mm (8,5 x 14 Zoll) liegt.

<sup>3</sup> "Universal" wird in der Universalzuführung und manuellen Zuführung nur unterstützt, wenn das Papierformat zwischen 76,2 x 127 mm (3 x 5 Zoll) und 215,9 x 359,9 mm (8,5 x 14,17 Zoll) liegt.

<sup>4</sup> "Universal" wird im Duplex-Modus nur unterstützt, wenn die Breite zwischen 210 mm (8,27 Zoll) und 215,9 mm (8,5 Zoll) und die Länge zwischen 279,4 mm (11 Zoll) und 355,6 mm (14 Zoll) beträgt.

Papierformat und Maße	250-Blatt-Standardablage	Manuelle Zuführung	650-Blatt-Doppelzuführung		550-Blatt-Fach	ADZ	Scannerglas	Duplex-Modus
			550-Blatt-Fach	Universalzuführung				
<b>Legal</b> 216 x 356 mm (8,5 x 14 Zoll)	√ <sup>1</sup>	√	√ <sup>1</sup>	√ <sup>1</sup>	√ <sup>1</sup>	√	X	√
<b>Executive</b> 184 x 267 mm (7,3 x 10,5 Zoll)	√ <sup>1</sup>	√	√ <sup>1</sup>	√ <sup>1</sup>	√ <sup>1</sup>	√	√	X
<b>Oficio (Mexiko)</b> 216 x 340 mm (8,5 x 13,4 Zoll)	√ <sup>1</sup>	√	√ <sup>1</sup>	√ <sup>1</sup>	√ <sup>1</sup>	√	X	√
<b>Folio</b> 216 x 330 mm (8,5 x 13 Zoll)	√ <sup>1</sup>	√	√ <sup>1</sup>	√ <sup>1</sup>	√ <sup>1</sup>	√	X	√
<b>Statement</b> 140 x 216 mm (5,5 x 8,5 Zoll)	X	√	X	√ <sup>1</sup>	X	√	√	X
<b>Universal</b> 76 x 127 mm (3 x 5 Zoll) bis 216 x 356 mm (8,5 x 14 Zoll)	X	√ <sup>1,3</sup>	X	√ <sup>1,3</sup>	X	√	√	X
<b>Universal</b> 148 x 210 mm (5,8 x 8,3 Zoll) bis 216 x 356 mm (8,5 x 14 Zoll).	√ <sup>1,2</sup>	√	√ <sup>1,2</sup>	√	√ <sup>1,2</sup>	X	X	√ <sup>4</sup>
<b>7 3/4 Briefumschlag (Monarch)</b> 98 x 191 mm (3,9 x 7,5 Zoll)	X	√	X	√ <sup>1</sup>	X	X	X	X
<b>9 Briefumschlag</b> 98 x 225 mm (3,9 x 8,9 Zoll)	X	√	X	√ <sup>1</sup>	X	X	X	X

<sup>1</sup> Die Zuführung unterstützt Papierformate ohne *Formaterkennung*.

<sup>2</sup> "Universal" wird im Standard-250-Blatt-Fach und optionalen 550-Blatt-Fach nur unterstützt, wenn das Papierformat zwischen 148 x 215,9 mm (5,83 x 8,5 Zoll) und 215,9 x 355,6 mm (8,5 x 14 Zoll) liegt.

<sup>3</sup> "Universal" wird in der Universalzuführung und manuellen Zuführung nur unterstützt, wenn das Papierformat zwischen 76,2 x 127 mm (3 x 5 Zoll) und 215,9 x 359,9 mm (8,5 x 14,17 Zoll) liegt.

<sup>4</sup> "Universal" wird im Duplex-Modus nur unterstützt, wenn die Breite zwischen 210 mm (8,27 Zoll) und 215,9 mm (8,5 Zoll) und die Länge zwischen 279,4 mm (11 Zoll) und 355,6 mm (14 Zoll) beträgt.



Papierformat und Maße	250-Blatt-Standardablage	Manuelle Zuführung	650-Blatt-Doppelzuführung		550-Blatt-Fach	ADZ	Scannerglas	Duplex-Modus
			550-Blatt-Fach	Universalzuführung				
<b>10 Briefumschlag</b> 105 x 241 mm (4,1 x 9,5 Zoll)	X	✓	X	✓ <sup>1</sup>	X	X	X	X
<b>DL Briefumschlag</b> 110 x 220 mm (4,3 x 8,7 Zoll)	X	✓	X	✓ <sup>1</sup>	X	X	X	X
<b>C5 Briefumschlag</b> 162 x 229 mm (6,4 x 9 Zoll)	X	✓	X	✓ <sup>1</sup>	X	X	X	X
<b>B5 Briefumschlag</b> 176 x 250 mm (6,9 x 9,8 Zoll)	X	✓	X	✓ <sup>1</sup>	X	X	X	X
<b>Sonstiger Briefumschlag</b> 98 x 162 mm (3,9 x 6,3 Zoll) bis 176 x 250 mm (6,9 x 9,8 Zoll)	X	✓	X	✓ <sup>1</sup>	X	X	X	X

<sup>1</sup> Die Zuführung unterstützt Papierformate ohne *Formaterkennung*.

<sup>2</sup> "Universal" wird im Standard-250-Blatt-Fach und optionalen 550-Blatt-Fach nur unterstützt, wenn das Papierformat zwischen 148 x 215,9 mm (5,83 x 8,5 Zoll) und 215,9 x 355,6 mm (8,5 x 14 Zoll) liegt.

<sup>3</sup> "Universal" wird in der Universalzuführung und manuellen Zuführung nur unterstützt, wenn das Papierformat zwischen 76,2 x 127 mm (3 x 5 Zoll) und 215,9 x 359,9 mm (8,5 x 14,17 Zoll) liegt.

<sup>4</sup> "Universal" wird im Duplex-Modus nur unterstützt, wenn die Breite zwischen 210 mm (8,27 Zoll) und 215,9 mm (8,5 Zoll) und die Länge zwischen 279,4 mm (11 Zoll) und 355,6 mm (14 Zoll) beträgt.

## Unterstützte Papiersorten und -gewichte

### Hinweise:

- Ihr Druckermodell wird möglicherweise mit einer 650-Blatt-Doppelzuführung geliefert, die aus einem 550-Blatt-Fach und einer integrierten 100-Blatt-Universalzuführung besteht. Das 550-Blatt-Fach der 650-Blatt-Doppelzuführung unterstützt dieselben Papierformate und -sorten wie das 550-Blatt-Fach. Die integrierte Universalzuführung unterstützt unterschiedliche Papierformate, -sorten und -gewichte.
- Etiketten, Briefumschläge und Karten werden immer mit einer niedrigeren Druckgeschwindigkeit gedruckt.

Papiersorte	250-Blatt-Fach	Manuelle Zuführung	650-Blatt-Doppelzuführung		550-Blatt-Fach	ADZ	Scannerglas	Beidseitiger Druck
			550-Blatt-Fach	Universalzuführung				
<b>Papier</b> <ul style="list-style-type: none"> <li>• Normal</li> <li>• Recyclingpapier</li> <li>• Glanz</li> <li>• Feinpostpapier</li> <li>• Briefbogen</li> <li>• Vorgedruckt</li> <li>• Farbpapier</li> <li>• Leichtes Papier</li> <li>• Schweres Papier</li> <li>• Benutzersorte [x]</li> </ul>	✓	✓	✓	✓	✓	✓	✓	✓
<b>Karten</b>	✓	✓	✓	✓	✓	✓	✓	x
<b>Etiketten</b> <ul style="list-style-type: none"> <li>• Papier</li> </ul>	✓	✓	✓	✓	✓	✓	✓	x
<b>Briefumschlag</b>	x	✓	x	✓	x	✓	✓	x

# Drucken

## Drucken von Formularen

- 1 Wechseln Sie auf dem Startbildschirm zu:  
**Formulare und Favoriten** > Format auswählen > **Drucken**
- 2 Passen Sie gegebenenfalls die Druckeinstellungen an.
- 3 Senden Sie den Druckauftrag.

## Drucken eines Dokuments

### Von einem Computer aus drucken

**Hinweis:** Für Etiketten, Karten und Umschläge müssen das Papierformat und die Papiersorte im Drucker vor dem Senden des Druckauftrags festgelegt werden.

- 1 Öffnen Sie im Dokument, das Sie drucken möchten, das Dialogfeld "Drucken".
- 2 Passen Sie nach Bedarf die Einstellungen an.
- 3 Senden Sie den Druckauftrag.

### Schwarzweißdruck

Wechseln Sie auf dem Startbildschirm zu:



> **Einstellungen** > **Druckeinstellungen** > **Menü "Qualität"** > **Druckmodus** > **Nur Schwarz** > **Übernehmen**

### Anpassen des Tonerauftrags

- 1 Öffnen Sie einen Webbrowser, und geben Sie die IP-Adresse des Druckers in das Adressfeld ein.

**Hinweise:**

- Zeigen Sie die IP-Adresse des Druckers auf dem Startbildschirm des Druckers an. Die IP-Adresse wird in vier Zahlengruppen angezeigt, die durch Punkte voneinander abgetrennt sind. Beispiel: 123.123.123.123.
- Wenn Sie einen Proxyserver verwenden, deaktivieren Sie ihn vorübergehend, um die Webseite ordnungsgemäß zu laden.

- 2 Klicken Sie auf **Einstellungen** > **Druckeinstellungen** > **Menü "Qualität"** > **Tonerauftrag**.
- 3 Passen Sie den Tonerauftrag an, und klicken Sie dann auf **Übernehmen**.

## Verwenden des Druckerbedienfelds

1 Wechseln Sie auf dem Startbildschirm zu:



> **Einstellungen** > **Druckeinstellungen** > **Menü "Qualität"** > **Tonerauftrag**

2 Passen Sie die Einstellung an, und berühren Sie anschließend **Übernehmen**.

## Verwenden von "Max. Geschwindigkeit" und "Max. Kapazität"

Die Einstellungen "Max. Geschwindigkeit" und "Max. Kapazität" ermöglichen die Auswahl zwischen schnellerer Druckgeschwindigkeit oder höherer Tonerkapazität. Die Werksvorgabe lautet "Max. Kapazität".

- **Max. Geschwindigkeit:** Unterstützt abhängig von der Einstellung im Druckertreiber den Schwarzweiß- oder Farbdruck. Der Drucker druckt im Farbmodus, es sei denn, "Nur Schwarz" wurde im Druckertreiber ausgewählt.
- **Max. Kapazität:** Stellt je nach Farbinhalt der einzelnen Seiten von Schwarz auf Farbe um. Ein häufiges Wechseln des Farbmodus kann den Druckvorgang verlangsamen, wenn der Inhalt der Seiten gemischt ist.

## Über Embedded Web Server

1 Öffnen Sie einen Webbrowser, und geben Sie die IP-Adresse des Druckers in das Adressfeld ein.

### Hinweise:

- Zeigen Sie die IP-Adresse des Druckers auf dem Startbildschirm des Druckers an. Die IP-Adresse wird in vier Zahlengruppen angezeigt, die durch Punkte voneinander abgetrennt sind. Beispiel: 123.123.123.123.
- Wenn Sie einen Proxyserver verwenden, deaktivieren Sie ihn vorübergehend, um die Webseite ordnungsgemäß zu laden.

2 Klicken Sie auf **Einstellungen** > **Druckeinstellungen** > **Menü "Konfiguration"**.

3 Wählen Sie aus der Druckerverwendungsliste **Max. Geschwindigkeit** oder **Max. Kapazität** aus.

4 Klicken Sie auf **Übernehmen**.

## Über das Druckerbedienfeld

1 Wechseln Sie auf dem Startbildschirm zu:



> **Einstellungen** > **Druckeinstellungen** > **Menü "Konfiguration"**

2 Wählen Sie aus der Druckerverwendungsliste **Max. Geschwindigkeit** oder **Max. Kapazität** aus.

3 Berühren Sie **Übernehmen**.

# Drucken von einem Flash-Laufwerk

## Drucken von einem Flash-Laufwerk

### Hinweise:

- Vor dem Ausdrucken einer verschlüsselten PDF-Datei werden Sie aufgefordert, das Dateikennwort auf dem Druckerbedienfeld einzugeben.
- Sie können nur Dateien drucken, für die Sie die entsprechenden Rechte besitzen.

**1** Schließen Sie ein Flash-Laufwerk an den USB-Anschluss an.



### Hinweise:

- Wenn ein Flash-Laufwerk installiert ist, wird auf dem Startbildschirm des Druckers ein Flash-Laufwerkssymbol angezeigt.
- Wenn Sie das Flash-Laufwerk in einer Situation anschließen, in der ein Benutzereingriff erforderlich ist (beispielsweise bei Papierstaus), ignoriert der Drucker das Flash-Laufwerk.
- Wenn Sie das Flash-Laufwerk anschließen, während der Drucker gerade andere Aufträge verarbeitet, wird die Meldung **Belegt** auf dem Druckerdisplay angezeigt. Nachdem die anderen Druckaufträge verarbeitet wurden, müssen Sie ggf. die Liste der angehaltenen Aufträge aufrufen, um die auf dem Flash-Laufwerk gespeicherten Dokumente zu drucken.

**Warnung—Mögliche Schäden:** USB-Kabel, WLAN-Adapter, Anschlüsse, Speichermedium oder Drucker sollten im angezeigten Bereich während eines Druck-, Lese- oder Schreibvorgangs mittels Speichermedium nicht berührt werden. Es kann ein Datenverlust auftreten.

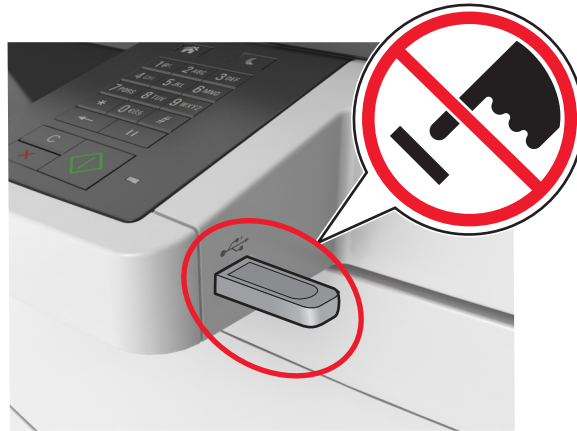

- 2 Drücken Sie auf dem Druckerbedienfeld auf das Dokument, das Sie drucken möchten.
- 3 Berühren Sie die Pfeile, um eine Vorschau des Dokuments aufzurufen.
- 4 Verwenden Sie **+** oder **-**, um die Anzahl der zu druckenden Kopien anzugeben, und berühren Sie anschließend **Drucken**.

**Hinweise:**

- Belassen Sie das Flash-Laufwerk so lange am USB-Anschluss, bis der Druck des Dokuments abgeschlossen ist.
- Wenn Sie das Flash-Laufwerk nicht aus dem Drucker entfernen, nachdem Sie den ersten USB-Menübildschirm beendet haben, berühren Sie **Angehaltene Jobs** auf dem Startbildschirm, um Dateien vom Flash-Laufwerk zu drucken.

## Unterstützte Flash-Laufwerke und Dateitypen

**Hinweise:**

- High-Speed-USB-Flash-Geräte müssen den Full-Speed-Standard unterstützen. Low-Speed-USB-Geräte werden nicht unterstützt.
- USB-Flash-Laufwerke müssen das FAT-Dateisystem (File Allocation Tables) unterstützen. Geräte, die mit dem NTFS-System (New Technology File System) oder anderen Dateisystemen formatiert sind, werden nicht unterstützt.

Empfohlene Flash-Laufwerke	Dateityp
<ul style="list-style-type: none"><li>• Lexar JumpDrive FireFly (512 MB und 1 GB)</li><li>• SanDisk Cruzer Micro (512 MB und 1 GB)</li><li>• Sony Micro Vault Classic (512 MB und 1 GB)</li></ul>	Dokumente: <ul style="list-style-type: none"><li>• .pdf</li><li>• .xps</li></ul> Bilder: <ul style="list-style-type: none"><li>• .dcm</li><li>• .gif</li><li>• .jpeg oder .jpg</li><li>• .bmp</li><li>• .pcx</li><li>• .tiff oder .tif</li><li>• .png</li><li>• .fls</li></ul>

## Drucken über ein Mobilgerät

### Hinweise:

- Stellen Sie sicher, dass sich der Drucker und das Mobilgerät im selben WLAN befinden. Weitere Informationen zum Konfigurieren der WLAN-Einstellungen des mobilen Endgeräts finden Sie in der Gerätedokumentation.
- Mobile Printing ist nicht auf allen Druckermodellen verfügbar.

## Drucken von einem Mobilgerät mit dem Mopria-Druckservice

Der Mopria®-Druckservice ist eine mobile Drucklösung für Mobilgeräte mit Android Version 4.4 oder höher. So können Sie direkt auf jedem Mopria-zertifizierten Drucker drucken.

**Hinweis:** Vergewissern Sie sich vor dem Drucken, dass der Mopria-Druckservice aktiviert ist.

- 1 Starten Sie über den Startbildschirm Ihres Mobilgeräts eine kompatible Anwendung.
- 2 Tippen Sie auf **Drucken**, und wählen Sie den Drucker aus.
- 3 Senden Sie den Druckauftrag.

## Drucken über ein Mobilgerät mithilfe von Google Cloud Print

Google Cloud Print™ ist ein mobiler Druckservice, mit dem Anwendungen auf mobilen Geräten auf jedem Google Cloud Print-fähigen Drucker drucken können.

- 1 Starten Sie über den Startbildschirm Ihres Mobilgeräts eine geeignete Anwendung.
- 2 Tippen Sie auf **Drucken**, und wählen Sie den Drucker aus.
- 3 Senden Sie den Druckauftrag.

## Drucken über ein Mobilgerät mithilfe von AirPrint

AirPrint ist eine mobile Drucklösung, mit der Sie direkt von Apple-Geräten auf einem AirPrint-zertifizierten-Drucker drucken können.

### Hinweise:

- Diese Anwendung wird nur von einigen Apple-Geräten unterstützt.
- Diese Anwendung ist nur auf einigen Druckermodellen verfügbar.

- 1 Starten Sie über den Startbildschirm Ihres Mobilgeräts eine kompatible Anwendung.
- 2 Wählen Sie das zu druckende Element aus, und tippen Sie dann auf das Freigabesymbol.
- 3 Tippen Sie auf **Drucken**, und wählen Sie einen Drucker aus.
- 4 Drucken Sie das Dokument.

## Drucken über ein Mobilgerät mithilfe von Lexmark Mobile Print

Lexmark™ Mit Mobile Print können Sie Dokumente und Bilder direkt an ein unterstütztes Lexmark Gerät senden.

- 1 Öffnen Sie zuerst das Dokument, und senden Sie es dann an Lexmark Mobile Print oder geben Sie es an Lexmark Mobile Print frei.

**Hinweis:** Von einigen Drittanbieteranwendungen wird die Sende- oder Freigabefunktion u. U. nicht unterstützt. Weitere Informationen finden Sie in der Dokumentation zur Anwendung.

- 2 Wählen Sie einen Drucker aus.
- 3 Drucken Sie das Dokument.

## Drucken von vertraulichen und anderen angehaltenen Druckaufträgen

### Speichern von Druckaufträgen im Drucker

- 1 Wechseln Sie auf dem Druckerbedienfeld zu:



> **Sicherheit** > **Vertraulicher Druck** > Druckauftragsart auswählen

Funktion	Funktion
Max. ungültige PINs	Beschränkt die Anzahl ungültiger PIN-Eingaben. <b>Hinweis:</b> Ist der Grenzwert erreicht, werden die Druckaufträge für diesen Benutzernamen und diese PIN gelöscht.
Ablaufzeit für vertrauliche Aufträge	Hält Druckaufträge auf dem Computer zurück, bis Sie am Druckerbedienfeld die PIN eingeben. <b>Hinweis:</b> Die PIN wird vom Computer festgelegt. Sie muss vierstellig sein und kann die Ziffern 1 bis 9 enthalten.
Ablaufzeit für Druckwiederholung	Druckt und speichert Druckaufträge im Druckerspeicher.



Funktion	Funktion
Ablaufzeit für zu überprüfende Aufträge	Druckt eine Kopie eines Druckauftrags und hält die restlichen Exemplare auf dem Drucker zurück. So können Sie feststellen, ob die erste Kopie zufriedenstellend ist. Nachdem alle Kopien gedruckt sind, wird der Auftrag automatisch aus dem Druckerspeicher gelöscht.
Ablaufzeit für reservierten Druck	Speichert Druckaufträge, um sie zu einem späteren Zeitpunkt zu drucken. <b>Hinweis:</b> Die Druckaufträge werden so lange gespeichert, bis sie im Menü "Angehaltene Aufträge" gelöscht werden.
<p><b>Hinweise:</b></p> <ul style="list-style-type: none"> <li>• Druckaufträge mit der Kennzeichnung "Vertraulicher Druck", "Druck bestätigen", "Reservierter Druck" und "Druck wiederholen" werden u. U. gelöscht, wenn der Drucker zusätzlichen Speicherplatz zur Verarbeitung weiterer zurückgehaltener Druckaufträge benötigt.</li> <li>• Sie können den Drucker anweisen, Druckaufträge im Druckerspeicher vorzuhalten, bis Sie den Druckauftrag über das Druckerbedienfeld starten.</li> <li>• Alle Druckaufträge, die vom Benutzer am Drucker gestartet werden können, werden als <i>angehaltene Jobs</i> bezeichnet.</li> </ul>	

2 Berühren Sie **Übernehmen**.

## Drucken angehaltener Aufträge

- 1 Öffnen Sie im Dokument, das Sie drucken möchten, das Dialogfeld "Drucken".
- 2 Wählen Sie den Drucker und befolgen Sie dann einen der folgenden Schritte:
  - Windows-Benutzer müssen auf **Eigenschaften** oder **Einstellungen** und dann auf **Drucken und Zurückhalten** klicken.
  - Macintosh-Benutzer müssen **Drucken und Zurückhalten** auswählen.
- 3 Wählen Sie die Druckauftragsart aus.
- 4 Weisen Sie, falls erforderlich, einen Benutzernamen zu.
- 5 Senden Sie den Druckauftrag.
- 6 Berühren Sie auf dem Startbildschirm des Druckers **Angehaltene Aufträge**.
- 7 Senden Sie den Druckauftrag.

## Ändern von vertraulichen Druckeinstellungen

- 1 Öffnen Sie einen Webbrowser und geben Sie die IP-Adresse des Druckers in das Adressfeld ein.

### Hinweise:

- Zeigen Sie die IP-Adresse des Druckers auf dem Startbildschirm des Druckers an. Die IP-Adresse wird in vier Zahlengruppen angezeigt, die durch Punkte voneinander abgetrennt sind. Beispiel: 123.123.123.123.
- Wenn Sie einen Proxyserver verwenden, deaktivieren Sie ihn vorübergehend, um die Webseite ordnungsgemäß zu laden.

- 2 Klicken Sie auf **Einstellungen** > **Sicherheit** > **Einstellungen für den vertraulichen Druck**.

### 3 Ändern der Einstellungen:

- Legen Sie eine maximal zulässige Anzahl an PIN-Zugriffsversuchen fest. Wenn ein Benutzer die festgelegte Anzahl übersteigt, werden alle Druckaufträge dieses Benutzers gelöscht.
- Legen Sie einen Ablaufszeitraum für vertrauliche Druckaufträge fest. Wenn ein Benutzer die Aufträge nicht innerhalb dieses Zeitraums gedruckt hat, werden alle Druckaufträge für diesen Benutzer gelöscht.

### 4 Klicken Sie auf **Senden**, um die Einstellungen zu speichern.

## Drucken von Informationsseiten

### Drucken von Schriftartmusterlisten

#### 1 Wechseln Sie auf dem Startbildschirm zu:



> **Berichte** > **Schriftarten drucken**

#### 2 Drücken Sie **PCL-Schriften** oder **PostScript-Schriften**.

### Drucken von Verzeichnislisten

In einer Verzeichnisliste werden die im Flash-Speicher oder auf der Druckerfestplatte gespeicherten Ressourcen aufgeführt.

Wechseln Sie auf dem Startbildschirm zu:



> **Berichte** > **Verzeichnis drucken**

## Abbrechen eines Druckauftrags

### Abbrechen von Druckaufträgen am Druckerbedienfeld

#### 1 Drücken Sie auf dem Druckerbedienfeld **Auftrag abbrechen** oder drücken Sie auf der Tastatur .

#### 2 Drücken Sie den abzubrechenden Druckauftrag und dann **Ausgewählte Aufträge löschen**.

**Hinweis:** Wenn Sie  auf der Zifferntastatur drücken, berühren Sie **Fortsetzen**, um zum Startbildschirm zurückzukehren.



### Abbrechen von Druckaufträgen über den Computer

#### 1 Führen Sie je nach Betriebssystem einen der folgenden Schritte aus:

- Öffnen Sie den Ordner "Drucker", und wählen Sie dann Ihren Drucker aus.
- Navigieren Sie über die Systemeinstellungen im Apple-Menü zu Ihrem Drucker.

#### 2 Wählen Sie den Druckauftrag aus, den Sie abbrechen möchten.

# Kopieren

Automatische Dokumentenzuführung (ADZ)	Scannerglas
 <p>Die ADZ kann für mehrseitige Dokumente, einschließlich beidseitig bedruckbarer Seiten, verwendet werden.</p>	 <p>Verwenden Sie das Scannerglas für einseitige Dokumente, Buchseiten, kleine Vorlagen (wie Postkarten oder Fotos), Folien, Fotopapier oder dünne Vorlagen (wie Zeitschriftenausschnitte).</p>

## Erstellen von Kopien

### Erstellen einer Schnellkopie

- 1 Legen Sie das Originaldokument mit der bedruckten Seite nach oben und der kurzen Kante zuerst in die automatische Dokumentenzuführung (ADZ) oder mit der bedruckten Seite nach unten auf das Scannerglas.

**Hinweise:**

- Legen Sie keine Postkarten, Fotos, kleinen Zettel, Folien, Fotopapier oder dünnen Medien (wie z. B. Zeitungsausschnitte) in die ADZ ein. Legen Sie diese Medien auf das Scannerglas.
- Die ADZ-Kontrollleuchte leuchtet, wenn das Papier korrekt eingelegt wurde.

- 2 Wenn Sie ein Dokument in die ADZ einlegen, müssen Sie die Papierführung anpassen.

**Hinweis:** Um zu vermeiden, dass ein Bild beschnitten wird, müssen das Format des Originaldokuments und die Größe des Kopierpapiers identisch sein.

- 3 Drücken Sie an der Bedienerkonsole des Druckers auf .

### Kopieren über die Automatische Dokumentenzuführung (ADZ)

- 1 Legen Sie das Originaldokument mit der bedruckten Seite nach oben und der kurzen Kante zuerst in die ADZ ein.

**Hinweise:**

- Legen Sie keine Postkarten, Fotos, kleinen Zettel, Folien, Fotopapier oder dünnen Medien (wie z. B. Zeitungsausschnitte) in die ADZ ein. Legen Sie diese Medien auf das Scannerglas.

- Die ADZ-Kontrollleuchte leuchtet, wenn das Papier korrekt eingelegt wurde.

2 Passen Sie die Papierführungen an.

3 Wechseln Sie auf dem Startbildschirm zu:

**Kopie** > Kopiereinstellungen festlegen > **Kopieren**

## Kopieren über das Scannerglas

1 Legen Sie das Originaldokument mit der bedruckten Seite nach unten in die obere linke Ecke des Scannerglases.

2 Wechseln Sie auf dem Startbildschirm zu:

**Kopie** > Kopiereinstellungen festlegen > **Kopieren**

Wenn Sie mehrere Seiten scannen möchten, legen Sie das nächste Dokument auf das Scannerglas, und berühren Sie dann **Nächste Seite scannen**.

3 Berühren Sie **Auftrag fertig stellen**.

## Kopieren von Fotos

1 Legen Sie ein Foto mit der bedruckten Seite nach unten in der oberen linken Ecke auf das Scannerglas.

2 Wechseln Sie auf dem Startbildschirm zu:

**Kopieren** > **Inhalt** > **Foto** > 

3 Wählen Sie im Menü "Inhaltsquelle" eine Einstellung aus, die am besten dem Originalfoto entspricht.

4 Berühren Sie  > **Kopieren**

**Hinweis:** Wenn Sie mehrere Fotos kopieren möchten, legen Sie das nächste Foto auf das Scannerglas, und berühren Sie dann **Nächste Seite scannen**.

5 Berühren Sie **Auftrag fertig stellen**.

## Kopieren auf Spezialdruckmedien

### Kopieren auf Folien

1 Legen Sie das Originaldokument mit der bedruckten Seite nach oben und der kurzen Kante zuerst in die automatische Dokumentzuführung (ADZ) oder mit der bedruckten Seite nach unten auf das Scannerglas.

**Hinweise:**

- Legen Sie keine Postkarten, Fotos, kleinen Zettel, Folien, Fotopapier oder dünnen Medien (wie z. B. Zeitungsausschnitte) in die ADZ ein. Legen Sie diese Medien auf das Scannerglas.
- Die ADZ-Kontrollleuchte leuchtet, wenn das Papier korrekt eingelegt wurde.



2 Wechseln Sie auf dem Startbildschirm zu:

**Kopieren** > **Kopieren von** > Format des Originaldokuments auswählen > 

3 Wechseln Sie zu:

**Kopieren auf** > wählen Sie das Fach mit Folien aus > **Kopieren**

Wenn es keine Fächer mit Folien gibt, gehen Sie zu:

**Manuelle Zuführung** >  > wählen Sie das Format der Folien aus >  > **Folie** > 

4 Legen Sie Folien in die Universalzuführung ein und berühren Sie **Kopieren**.

## Kopieren auf Briefbögen

1 Legen Sie das Originaldokument mit der bedruckten Seite nach oben und der kurzen Kante zuerst in die automatische Dokumentzuführung (ADZ) oder mit der bedruckten Seite nach unten auf das Scannerglas.

### Hinweise:

- Legen Sie keine Postkarten, Fotos, kleinen Zettel, Folien, Fotopapier oder dünnen Medien (wie z. B. Zeitungsausschnitte) in die ADZ ein. Legen Sie diese Medien auf das Scannerglas.
- Die ADZ-Kontrollleuchte leuchtet, wenn das Papier korrekt eingelegt wurde.

2 Wenn Sie ein Dokument in die ADZ einlegen, müssen Sie die Papierführung anpassen.

3 Wechseln Sie auf dem Startbildschirm zu:

**Kopieren** > **Kopieren von** > Format des Originaldokuments auswählen > 

4 Wechseln Sie zu:

**Kopieren auf** > das Fach mit dem Briefbogen auswählen > **Kopieren**

5 Wenn es keine Fächer gibt, die Briefbögen unterstützen, gehen Sie zu:

**Manuelle Zuführung** > wählen Sie das Format des Briefbogens aus > **Briefbogen**

6 Legen Sie den Briefbogen mit der bedruckten Seite nach oben und dem oberen Rand zuerst in die Universalzuführung ein und berühren Sie **Kopieren**.

## Erstellen einer Kopierverknüpfung über die Bedienkonsole des Druckers

1 Drücken Sie auf dem Startbildschirm **Kopieren**.

2 Passen Sie die Kopiereinstellungen an, und drücken Sie anschließend auf **Speichern als Verknüpfung**.

**Hinweis:** Wenn Sie die Einstellungen ändern, nachdem die Kopierverknüpfung erstellt worden ist, werden die Einstellungen nicht gespeichert.

3 Geben Sie einen eindeutigen Namen für die Kurzwahl ein und drücken Sie dann **Fertig**.

4 Überprüfen Sie, ob der Name für die Kurzwahl korrekt ist, und berühren Sie dann **OK**.

Falls der Name falsch ist, berühren Sie **Abbrechen** und geben anschließend die Informationen erneut ein.

### Hinweise:

- Der Name der Verknüpfung wird im Symbol für Kopierverknüpfungen auf dem Startbildschirm des Druckers angezeigt.

- Sie können die Verknüpfung beim Kopieren eines anderen Dokuments mit denselben Einstellungen verwenden.

## Anpassen von Kopiereinstellungen

### Kopieren auf ein unterschiedliches Format

- 1 Legen Sie das Originaldokument mit der bedruckten Seite nach oben und der kurzen Kante zuerst in die automatische Dokumentzuführung (ADZ) oder mit der bedruckten Seite nach unten auf das Scannerglas.

#### Hinweise:

- Legen Sie keine Postkarten, Fotos, kleinen Zettel, Folien, Fotopapier oder dünnen Medien (wie z. B. Zeitungsausschnitte) in die ADZ ein. Legen Sie diese Medien auf das Scannerglas.
- Die ADZ-Kontrollleuchte leuchtet, wenn das Papier korrekt eingelegt wurde.

- 2 Wenn Sie ein Dokument in die ADZ einlegen, müssen Sie die Papierführung anpassen.

- 3 Wechseln Sie auf dem Startbildschirm zu:

**Kopieren** > **Kopieren von** > Format des Originaldokuments auswählen > 

- 4 Wechseln Sie zu:

**Kopieren auf** > ein neues Format für die Kopie auswählen >  > **Kopieren**

### Erstellen von Kopien auf Papier aus einem ausgewählten Fach

- 1 Legen Sie das Originaldokument mit der bedruckten Seite nach oben und der kurzen Kante zuerst in die automatische Dokumentzuführung (ADZ) oder mit der bedruckten Seite nach unten auf das Scannerglas.

#### Hinweise:

- Legen Sie keine Postkarten, Fotos, kleinen Zettel, Folien, Fotopapier oder dünnen Medien (wie z. B. Zeitungsausschnitte) in die ADZ ein. Legen Sie diese Medien auf das Scannerglas.
- Die ADZ-Kontrollleuchte leuchtet, wenn das Papier korrekt eingelegt wurde.

- 2 Wenn Sie ein Dokument in die ADZ einlegen, müssen Sie die Papierführung anpassen.

- 3 Wechseln Sie auf dem Startbildschirm zu:

**Kopieren** > **Kopieren von** > Format des Originaldokuments auswählen > 

- 4 Wechseln Sie zu:

**Kopieren auf** > wählen Sie das Fach mit der gewünschten Papiersorte aus > 

- 5 Berühren Sie die **Kopieren**.

## Kopieren verschiedener Papierformate

Verwenden Sie zum Kopieren von Originaldokumenten mit verschiedenen Papierformaten die ADZ. Je nach den geladenen Papierformaten und den Einstellungen für "Kopieren auf" und "Kopieren von" werden alle Kopien entweder auf verschiedenen Papierformaten gedruckt (Beispiel 1) oder an ein Papierformat angepasst (Beispiel 2).

### Beispiel 1: Kopieren auf verschiedene Papierformate

- 1 Legen Sie das Originaldokument mit der bedruckten Seite nach oben und der kurzen Kante zuerst in die automatische Dokumentzuführung (ADZ) oder mit der bedruckten Seite nach unten auf das Scannerglas.

#### Hinweise:

- Legen Sie keine Postkarten, Fotos, kleinen Zettel, Folien, Fotopapier oder dünnen Medien (wie z. B. Zeitungsausschnitte) in die ADZ ein. Legen Sie diese Medien auf das Scannerglas.
- Die ADZ-Kontrollleuchte leuchtet, wenn das Papier korrekt eingelegt wurde.

- 2 Wenn Sie ein Dokument in die ADZ einlegen, müssen Sie die Papierführung anpassen.

- 3 Wechseln Sie auf dem Startbildschirm zu:

**Kopieren > Kopieren von > Gemischte Formate >** 

- 4 Wechseln Sie zu:

**Kopieren auf > Autoformat Übereinstimmung >**  **> Kopieren**

Der Scanner ermittelt während des Scannens die verschiedenen Papierformate. Die Kopien werden entsprechend den Papierformaten des Originaldokuments auf verschiedenen Papierformaten gedruckt.

### Beispiel 2: Kopieren auf ein Papierformat

- 1 Legen Sie das Originaldokument mit der bedruckten Seite nach oben und der kurzen Kante zuerst in die automatische Dokumentzuführung (ADZ) oder mit der bedruckten Seite nach unten auf das Scannerglas.

#### Hinweise:

- Legen Sie keine Postkarten, Fotos, kleinen Zettel, Folien, Fotopapier oder dünnen Medien (wie z. B. Zeitungsausschnitte) in die ADZ ein. Legen Sie diese Medien auf das Scannerglas.
- Die ADZ-Kontrollleuchte leuchtet, wenn das Papier korrekt eingelegt wurde.

- 2 Wenn Sie ein Dokument in die ADZ einlegen, müssen Sie die Papierführung anpassen.

- 3 Wechseln Sie auf dem Startbildschirm zu:

**Kopieren > Kopieren von > Gemischte Formate >** 

- 4 Wechseln Sie zu:

**Kopieren auf > Letter >**  **> Kopieren**

Während des Scannens ermittelt der Scanner die verschiedenen Papierformate und passt beim Drucken die Papierformate an das ausgewählte Papierformat an.

## Beidseitiges Kopieren (Duplex)

- 1 Legen Sie das Originaldokument mit der bedruckten Seite nach oben und der kurzen Kante zuerst in die automatische Dokumentzuführung (ADZ) oder mit der bedruckten Seite nach unten auf das Scannerglas.

### Hinweise:

- Legen Sie keine Postkarten, Fotos, kleinen Zettel, Folien, Fotopapier oder dünnen Medien (wie z. B. Zeitungsausschnitte) in die ADZ ein. Legen Sie diese Medien auf das Scannerglas.
- Die ADZ-Kontrollleuchte leuchtet, wenn das Papier korrekt eingelegt wurde.

- 2 Wenn Sie ein Dokument in die ADZ einlegen, müssen Sie die Papierführung anpassen.

- 3 Wechseln Sie auf dem Startbildschirm zu:

**Kopie > Seiten (Duplex)** > wählen Sie die gewünschte Duplexmethode aus

**Hinweis:** Bei der gewünschten Duplexmethode entspricht die erste Zahl der Anzahl der bedruckten Seiten des Originaldokuments, die zweite Zahl entspricht der Anzahl der bedruckten Seiten der Kopie. Zum Beispiel ist "Beidseitig - Beidseitig" auszuwählen, wenn das Originaldokument zweiseitig bedruckt ist und die Kopien zweiseitig bedruckt werden sollen.

- 4 Drücken Sie  > **Kopieren**.

## Verkleinern bzw. Vergrößern von Kopien

Kopien können auf Werte zwischen 25 % und 400 % der Originalgröße des Dokuments skaliert werden.



- 1 Legen Sie das Originaldokument mit der bedruckten Seite nach oben und der kurzen Kante zuerst in die automatische Dokumentzuführung (ADZ) oder mit der bedruckten Seite nach unten auf das Scannerglas.

### Hinweise:

- Legen Sie keine Postkarten, Fotos, kleinen Zettel, Folien, Fotopapier oder dünnen Medien (wie z. B. Zeitungsausschnitte) in die ADZ ein. Legen Sie diese Medien auf das Scannerglas.
- Die ADZ-Kontrollleuchte leuchtet, wenn das Papier korrekt eingelegt wurde.

- 2 Wenn Sie ein Dokument in die ADZ einlegen, müssen Sie die Papierführung anpassen.

- 3 Drücken Sie auf dem Startbildschirm **Kopieren**.

- 4 Berühren Sie im Bereich "Skalieren"  oder , um den Wert um 1 % zu verringern oder zu erhöhen. Wenn Sie eine manuelle Skalierung verwenden, wird die Skalierung durch Berühren von "Kopieren auf" bzw. "Kopieren von" wieder auf "Automatisch" zurückgesetzt.

**Hinweis:** Die Werksvorgabe lautet "Auto". Damit wird das Scanbild des Originaldokuments automatisch auf das Format des Papiers angepasst, auf das Sie kopieren.

- 5 Berühren Sie die **Kopieren**.

## Anpassen der Kopierqualität

- 1 Legen Sie das Originaldokument mit der bedruckten Seite nach oben und der kurzen Kante zuerst in die automatische Dokumentzuführung (ADZ) oder mit der bedruckten Seite nach unten auf das Scannerglas.



**Hinweise:**

- Legen Sie keine Postkarten, Fotos, kleinen Zettel, Folien, Fotopapier oder dünnen Medien (wie z. B. Zeitungsausschnitte) in die ADZ ein. Legen Sie diese Medien auf das Scannerglas.
- Die ADZ-Kontrollleuchte leuchtet, wenn das Papier korrekt eingelegt wurde.

**2** Wenn Sie ein Dokument in die ADZ einlegen, müssen Sie die Papierführung anpassen.

**3** Wechseln Sie auf dem Startbildschirm zu:

**Kopieren > Inhalt**

**4** Drücken Sie die Schaltfläche, die dem Inhaltstyp des kopierten Dokuments am ehesten entspricht.

- **Text:** Das Originaldokument enthält hauptsächlich Text oder Strichgrafiken.
- **Text/Foto:** Das Originaldokument enthält eine Mischung aus Text, Grafiken und Fotos.
- **Foto:** Das Originaldokument stellt hauptsächlich ein Foto oder Bild dar.
- **Grafik:** Das Originaldokument enthält hauptsächlich Unternehmensgrafiken wie Kreis- oder Balkendiagramme und Animationen.

**5** Berühren Sie .

**6** Drücken Sie die Schaltfläche, die der Inhaltsquelle des kopierten Dokuments am ehesten entspricht.

- **Farblaser:** Das Originaldokument wurde mit einem Farblaserdrucker gedruckt.
- **Tintenstrahl:** Das Originaldokument wurde mit einem Tintenstrahldrucker gedruckt.
- **Zeitschrift:** Das Originaldokument stammt aus einer Zeitschrift.
- **Druckerzeugnisse:** Das Originaldokument wurde mit einer Druckerpresse erzeugt.
- **Schwarzweiß-Laser:** Das Originaldokument wurde mit einem Schwarzweiß-Laserdrucker gedruckt.
- **Foto/Film:** Das Originaldokument ist ein Foto von einem Film.
- **Zeitung:** Das Originaldokument stammt aus einer Zeitung.
- **Andere:** Das Originaldokument wurde mit einem anderen oder unbekanntem Drucker gedruckt.

**7** Drücken Sie  > **Kopieren**.

**Sortieren von Kopien**

Beim Drucken mehrerer Exemplare eines mehrseitigen Dokuments können Sie den Drucker so einstellen, dass das Dokument sortiert oder nicht sortiert ausgedruckt wird.



**1** Legen Sie das Originaldokument mit der bedruckten Seite nach oben und der kurzen Kante zuerst in die automatische Dokumentzuführung (ADZ) oder mit der bedruckten Seite nach unten auf das Scannerglas.

**Hinweise:**

- Legen Sie keine Postkarten, Fotos, kleinen Zettel, Folien, Fotopapier oder dünnen Medien (wie z. B. Zeitungsausschnitte) in die ADZ ein. Legen Sie diese Medien auf das Scannerglas.

- Die ADZ-Kontrollleuchte leuchtet, wenn das Papier korrekt eingelegt wurde.

**2** Wenn Sie ein Dokument in die ADZ einlegen, müssen Sie die Papierführung anpassen.

**3** Wechseln Sie auf dem Startbildschirm zu:

**Kopie** > Anzahl der Kopien eingeben > **Sortieren** > gewünschte Reihenfolge der Seiten eingeben >  >  
**Kopieren**

## Einfügen von Trennseiten zwischen Kopien

**1** Legen Sie das Originaldokument mit der bedruckten Seite nach oben und der kurzen Kante zuerst in die automatische Dokumentzuführung (ADZ) oder mit der bedruckten Seite nach unten auf das Scannerglas.

### Hinweise:

- Legen Sie keine Postkarten, Fotos, kleinen Zettel, Folien, Fotopapier oder dünnen Medien (wie z. B. Zeitungsausschnitte) in die ADZ ein. Legen Sie diese Medien auf das Scannerglas.
- Die ADZ-Kontrollleuchte leuchtet, wenn das Papier korrekt eingelegt wurde.

**2** Wenn Sie ein Dokument in die ADZ einlegen, müssen Sie die Papierführung anpassen.

**3** Wechseln Sie auf dem Startbildschirm zu:

**Kopieren** > **Erweiterte Optionen** > **Trennseiten**

**Hinweis:** Damit Trennseiten zwischen den Kopien eingefügt werden, muss "Sortieren" auf "1,2,3 - 1,2,3" eingestellt sein. Wenn "Sortieren" auf "1,1,1 - 2,2,2" eingestellt ist, werden die Trennseiten am Ende des Kopierauftrags hinzugefügt. Weitere Informationen finden Sie unter "[Sortieren von Kopien](#)" auf Seite 81.

**4** Wählen Sie eine der folgenden Optionen aus:

- **Zwischen Kopien**
- **Zwischen Aufträgen**
- **Zwischen Seiten**
- **Aus**

**5** Drücken Sie  > **Kopieren**.

## Kopieren von mehreren Seiten auf ein einzelnes Blatt

Um Papier zu sparen, können Sie entweder zwei oder vier aufeinanderfolgende Seiten eines mehrseitigen Dokuments auf ein einzelnes Blatt kopieren.

### Hinweise:

- Das Papierformat muss auf "Letter", "Legal", A4 oder "JIS B5" festgelegt sein.
- Die Kopiegröße muss auf 100 % eingestellt sein.

**1** Legen Sie das Originaldokument mit der bedruckten Seite nach oben und der kurzen Kante zuerst in die automatische Dokumentzuführung (ADZ) oder mit der bedruckten Seite nach unten auf das Scannerglas.

### Hinweise:

- Legen Sie keine Postkarten, Fotos, kleinen Zettel, Folien, Fotopapier oder dünnen Medien (wie z. B. Zeitungsausschnitte) in die ADZ ein. Legen Sie diese Medien auf das Scannerglas.

- Die ADZ-Kontrollleuchte leuchtet, wenn das Papier korrekt eingelegt wurde.

**2** Wenn Sie ein Dokument in die ADZ einlegen, müssen Sie die Papierführung anpassen.

**3** Wechseln Sie auf dem Startbildschirm zu:

**Kopie > Erweiterte Optionen > Papier sparen > gewünschte Ausgabe auswählen >  > Kopieren**

**Hinweis:** Wenn "Papiersparmodus" auf "Aus" gesetzt ist, ist die Option "Seitenränder drucken" nicht verfügbar.

## Erstellen eines benutzerdefinierten Kopierauftrags

Der benutzerdefinierte Kopierauftrag bzw. die Auftragserstellung wird dazu verwendet, einen oder mehrere Sätze von Originaldokumenten zu einem einzigen Kopierauftrag zu bündeln. Dabei kann jeder Satz mit individuellen Auftragsparametern gescannt werden. Wenn ein Kopierauftrag eingegeben wird und "Benutzerauftrag" aktiviert ist, verarbeitet der Scanner den ersten Satz Originaldokumente mit den angegebenen Einstellungen und scannt dann den nächsten Satz mit den gleichen oder anderen Einstellungen.

Die Definition eines Satzes hängt von der Scanquelle ab:

- Wird ein Dokument auf dem Scannerglas gescannt, besteht ein Satz aus einer Seite.
- Wenn Sie mehrere Seiten mithilfe der ADZ scannen, besteht ein Satz aus allen gescannten Seiten, bis das ADZ-Fach leer ist.
- Wenn Sie nur eine Seite mithilfe der ADZ scannen, besteht ein Satz wiederum aus einer Seite.

Beispiel:

**1** Legen Sie das Originaldokument mit der bedruckten Seite nach oben und der kurzen Kante zuerst in die automatische Dokumentzuführung (ADZ) oder mit der bedruckten Seite nach unten auf das Scannerglas.

### Hinweise:

- Legen Sie keine Postkarten, Fotos, kleinen Zettel, Folien, Fotopapier oder dünnen Medien (wie z. B. Zeitungsausschnitte) in die ADZ ein. Legen Sie diese Medien auf das Scannerglas.
- Die ADZ-Kontrollleuchte leuchtet, wenn das Papier korrekt eingelegt wurde.

**2** Wenn Sie ein Dokument in die ADZ einlegen, müssen Sie die Papierführung anpassen.

**3** Wechseln Sie auf dem Startbildschirm zu:

**Kopieren > Erweiterte Optionen > Benutzerauftrag > Ein >  > Kopieren**

**Hinweis:** Ist das Ende eines Satzes erreicht, wird der Scanbildschirm angezeigt.

**4** Legen Sie das nächste Dokument mit der bedruckten Seite nach oben und der kurzen Kante zuerst in das ADZ-Fach bzw. mit der bedruckten Seite nach unten auf das Scannerglas und berühren Sie dann **Über automatische Dokumentzuführung scannen** bzw. **Über Flachbett scannen**.

**Hinweis:** Ändern Sie ggf. die Scanauftragseinstellungen.

**5** Wiederholen Sie den vorherigen Schritt, falls ein weiteres Dokument gescannt werden soll. Andernfalls berühren Sie **Auftrag abschließen**.

# Platzieren von Informationen auf Kopien

## Einfügen einer Kopfzeile oder Fußzeile auf Seiten

- 1 Legen Sie das Originaldokument mit der bedruckten Seite nach oben und der kurzen Kante zuerst in die automatische Dokumentzuführung (ADZ) oder mit der bedruckten Seite nach unten auf das Scannerglas.

### Hinweise:

- Legen Sie keine Postkarten, Fotos, kleinen Zettel, Folien, Fotopapier oder dünnen Medien (wie z. B. Zeitungsausschnitte) in die ADZ ein. Legen Sie diese Medien auf das Scannerglas.
- Die ADZ-Kontrollleuchte leuchtet, wenn das Papier korrekt eingelegt wurde.

- 2 Wenn Sie ein Dokument in die ADZ einlegen, müssen Sie die Papierführung anpassen.

- 3 Wechseln Sie auf dem Startbildschirm zu:

**Kopieren > Erweiterte Optionen > Kopf-/Fußzeile > Position für die Kopf- oder Fußzeile auswählen > gewünschte Art der Kopf- oder Fußzeile auswählen**

- 4 Geben Sie die erforderlichen Informationen je nach der ausgewählten Kopf- oder Fußzeile ein und berühren Sie anschließend **Fertig**.

- 5 Berühren Sie , und drücken Sie anschließend .

## Hinzufügen einer Schablonenmitteilung zu jeder Seite

Zu allen Seiten kann eine Schablonenmitteilung hinzugefügt werden. Dabei stehen die Mitteilungsoptionen "Dringend", "Vertraulich", "Kopie", "Benutzerdefiniert" und "Entwurf" zur Verfügung.

- 1 Legen Sie das Originaldokument mit der bedruckten Seite nach oben und der kurzen Kante zuerst in die automatische Dokumentzuführung (ADZ) oder mit der bedruckten Seite nach unten auf das Scannerglas.

### Hinweise:

- Legen Sie keine Postkarten, Fotos, kleinen Zettel, Folien, Fotopapier oder dünnen Medien (wie z. B. Zeitungsausschnitte) in die ADZ ein. Legen Sie diese Medien auf das Scannerglas.
- Die ADZ-Kontrollleuchte leuchtet, wenn das Papier korrekt eingelegt wurde.

- 2 Wenn Sie ein Dokument in die ADZ einlegen, müssen Sie die Papierführung anpassen.

- 3 Wechseln Sie auf dem Startbildschirm zu:

**Kopieren > Erweiterte Optionen > Schablonen > Schablonenmitteilung auswählen > Fertig > Kopieren**

## Abbrechen eines Kopierauftrags

### Abbrechen eines Kopiervorgangs, wenn sich das Originaldokument in der ADZ befindet

Wenn die automatische Dokumentzuführung (ADZ) mit der Verarbeitung eines Dokuments beginnt, berühren Sie auf dem Bedienfeld des Druckers die Option **Auftrag abbrechen**.

## Abbrechen eines Kopiervorgangs bei Verwendung des Scannerglases

Berühren Sie im Startbildschirm die Option **Auftrag abbrechen**.

Auf der Anzeige wird die Meldung **Abbrechen** angezeigt. Nachdem der Auftrag abgebrochen wurde, wird der Bildschirm "Kopieren" angezeigt.

## Abbrechen eines Kopiervorgangs während des Seitenausdrucks

- 1 Drücken Sie auf dem Druckerbedienfeld **Auftrag abbrechen** oder drücken Sie auf der Tastatur .
- 2 Drücken Sie den abzubrechenden Auftrag und dann **Ausgewählte Aufträge löschen**.

**Hinweis:** Wenn Sie  auf der Zifferntastatur drücken, berühren Sie **Fortsetzen**, um zum Startbildschirm zurückzukehren.

## Informationen zu Kopieroptionen

### Kopieren von

Mit dieser Option können Sie das Papierformat des Originaldokuments auswählen.

- Berühren Sie das Papierformat, das dem Originaldokument entspricht.
- Berühren Sie **Gemischte Formate**, um ein Originaldokument zu kopieren, in dem gemischte Papierformate der gleichen Breite enthalten sind.



### Kopieren auf

Über diese Option können Sie das Format und die Sorte des Papiers auswählen, auf dem Kopien gedruckt werden.

- Berühren Sie das Format und die Sorte des Papiers, die dem eingelegten Papier entsprechen.
- Falls die Einstellungen für "Kopieren von" und "Kopieren auf" voneinander abweichen, gleicht der Drucker die Differenz automatisch mit der Einstellung "Skalieren" aus.
- Enthält keines der Fächer Papier der Sorte oder des Formats, die/das Sie verwenden möchten, berühren Sie **Manuelle Zuführung** und legen manuell Papier in die manuelle Zuführung oder Universalzuführung ein.
- Wenn für "Kopieren auf" die Option "Autoformat Übereinstimmung" aktiviert ist, entspricht jede Kopie dem Papierformat des Originaldokuments. Enthält keines der Fächer ein übereinstimmendes Papierformat, wird die Meldung **Papierformat nicht gefunden** mit der Aufforderung angezeigt, Papier in ein Fach, die manuelle Zuführung oder die Universalzuführung einzulegen.

## Skalieren

Mit dieser Option können Sie das Dokument von 25 % bis 400 % der Größe des Originaldokuments skalieren. Sie können auch die automatische Skalierung festlegen.

- Beim Kopieren auf ein anderes Papierformat, z. B. von "Legal" auf "Letter", legen Sie für die Papierformate unter "Kopieren von" und "Kopieren auf" fest, dass das Scanbild automatisch an das zum Kopieren verwendete Papierformat angepasst werden soll.
- Um den Wert um 1% zu erhöhen oder zu verkleinern, berühren Sie  oder  auf dem Druckerbedienfeld. Zum kontinuierlichen Erhöhen oder Verringern des Werts halten Sie die Taste mindestens zwei Sekunden lang gedrückt.

## Deckung

Mit dieser Option legen Sie fest, wie hell oder dunkel die Kopien im Vergleich zum Originaldokument sein sollen.

## Kopien

Mit dieser Option können Sie die Anzahl der zu druckenden Kopien festlegen.

## Seiten (Duplex)

Mit dieser Option können Sie von einseitig oder beidseitig bedruckten Originaldokumenten einseitige oder beidseitige Kopien erstellen.

## Sortieren

Diese Option sorgt dafür, dass die Seiten eines Druckauftrags in der richtigen Reihenfolge ausgegeben werden, wenn mehrere Exemplare eines Dokuments gedruckt werden.

## Inhalt

Mit dieser Option können Sie den Typ und die Quelle des Originaldokuments einstellen.

Wählen Sie aus den folgenden Inhaltstypen:

- **Grafik:** Das Originaldokument enthält hauptsächlich Unternehmensgrafiken wie Kreis- oder Balkendiagramme und Animationen.
- **Foto:** Das Originaldokument stellt hauptsächlich ein Foto oder Bild dar.
- **Text:** Das Originaldokument enthält hauptsächlich Text oder Strichgrafiken.
- **Text/Foto:** Das Originaldokument enthält eine Mischung aus Text, Grafiken und Fotos.

Wählen Sie aus den folgenden Inhaltstypen:

- **Schwarzweiß-Laser:** Das Originaldokument wurde mit einem Schwarzweiß-Laserdrucker gedruckt.
- **Farblaser:** Das Originaldokument wurde mit einem Farblaserdrucker gedruckt.
- **Tintenstrahl:** Das Originaldokument wurde mit einem Tintenstrahldrucker gedruckt.
- **Zeitschrift:** Das Originaldokument stammt aus einer Zeitschrift.
- **Zeitung:** Das Originaldokument stammt aus einer Zeitung.

- **Andere:** Das Originaldokument wurde mit einem anderen oder unbekanntem Drucker gedruckt.
- **Foto/Film:** Das Originaldokument ist ein Foto von einem Film.
- **Druckerzeugnisse:** Das Originaldokument wurde mit einer Druckerpresse erzeugt.

## Farbe

Mit dieser Option können Sie die Ausgabe auf Farbe oder Schwarzweiß für das gescannte Bild einstellen.

## Als Kurzbefehl speichern

Diese Option ermöglicht das Speichern der aktuellen Einstellungen durch Zuweisen eines Verknüpfungsnamens.

**Hinweis:** Bei Auswahl dieser Option wird automatisch die nächste verfügbare Kurzwahlnummer zugewiesen.

## Verwenden der erweiterten Optionen



Wählen Sie eine der folgenden Optionen aus:

- **Schrägen Einzug anpassen:** Glättet (entzerrt) gescannte Bilder, die leicht verzerrt aus dem ADZ-Fach zugeführt wurden.
- **Erweiterte Duplexoptionen:** Mit dieser Option kann die Ausrichtung des Dokuments festgelegt werden, also ob die Dokumente einseitig oder beidseitig bedruckt sind und wie sie gebunden werden.
- **Erweiterte Bildfunktionen:** Mit dieser Option können die Einstellungen "Automatisch zentrieren", "Hintergrund entfernen", "Farbausgleich", "Blindfarbenunterdrückung", "Kontrast", "Spiegelverkehrtes Dokument", "Negativbild", "Kante zu Kante scannen", "Schattendetails", "Schärfe" und "Temperatur" vor dem Kopieren des Dokuments geändert werden.
- **Broschüre erstellen:** Mit dieser Option kann eine Broschüre erstellt werden. Sie können zwischen "Einseitig" und "Beidseitig" auswählen.

**Hinweis:** Diese Option wird nur angezeigt, wenn eine formatierte und ordnungsgemäß funktionierende Druckerfestplatte installiert ist.

- **Deckblattkonfiguration:** Mit dieser Option kann das Deckblatt der Kopien und Broschüren konfiguriert werden.
- **Benutzerauftrag:** Mit dieser Option können mehrere Scanaufträge in einem Auftrag zusammengefasst werden.



**Hinweis:** Diese Option wird nur angezeigt, wenn eine formatierte und ordnungsgemäß funktionierende Druckerfestplatte installiert ist.

- **Rand löschen:** Entfernt verlaufene Stellen oder Flecken an den Rändern eines Dokuments. Sie können an allen vier Papierkanten einen gleich großen Bereich entfernen oder einen bestimmten Rand auswählen. Mit dieser Option wird der gesamte Inhalt des ausgewählten Bereichs gelöscht, d. h. dieser Ausschnitt wird nicht gescannt.
- **Kopf-/Fußzeile:** Mit dieser Option können in Kopf- oder Fußzeile Datum/Uhrzeit, Seiten- oder Bates-Nummer bzw. benutzerdefinierter Text gedruckt werden.
- **Randeinstellungen:** Mit dieser Option kann der Rand um eine Seite vergrößert oder verkleinert werden, indem das gescannte Bild verschoben wird. Drücken Sie  oder , um den gewünschten Rand festzulegen. Falls der zusätzliche Rand zu groß ist, wird die Kopie entsprechend zugeschnitten.

- **Schablone:** Hiermit wird ein Wasserzeichen (oder eine Nachricht) erstellt, das den Inhalt Ihrer Kopie bedeckt. Sie können zwischen "Vertraulich", "Kopie", "Entwurf" und "Dringend" wählen. Es besteht auch die Möglichkeit, benutzerdefinierten Text im Feld "Benutzertext eingeben" einzugeben. Das von Ihnen gewählte Wort wird mit geringem Tonerauftrag in Großdruck quer über jede Seite gedruckt.
- **Papier sparen:** Mit dieser Option können zwei oder mehr Seiten eines Originaldokuments zusammen auf einer Seite gedruckt werden. "Papier sparen" wird auch als *N-Seitendruck* bezeichnet, wobei *N* die Anzahl der Seiten angibt. "2 Seiten" bedeutet beispielsweise, dass zwei Seiten des Dokuments auf einer Seite gedruckt werden. Bei Auswahl von "4 Seiten" werden vier Seiten des Dokuments auf einer Seite gedruckt.
- **Trennseiten:** Mit dieser Option kann ein leeres Blatt Papier zwischen Kopien, Seiten oder Druckaufträgen eingefügt werden. Die Trennseiten können aus einem Fach mit einer Papiersorte oder -farbe entnommen werden, die von dem für die Kopien verwendeten Papier abweicht.



## Senden von E-Mails

Automatische Dokumentenzuführung (ADZ)	Scannerglas
 <p data-bbox="149 856 776 911">Die ADZ kann für mehrseitige Dokumente, einschließlich beidseitig bedruckbarer Seiten, verwendet werden.</p>	 <p data-bbox="799 827 1448 940">Verwenden Sie das Scannerglas für einseitige Dokumente, Buchseiten, kleine Vorlagen (wie Postkarten oder Fotos), Folien, Fotopapier oder dünne Vorlagen (wie Zeitschriftenausschnitte).</p>

## Einrichten des Druckers für den E-Mail-Versand

### Einrichten der E-Mail-Funktion

**1** Öffnen Sie einen Webbrowser, und geben Sie die IP-Adresse des Druckers in das Adressfeld ein.

**Hinweise:**

- Zeigen Sie die IP-Adresse des Druckers auf dem Startbildschirm des Druckers an. Die IP-Adresse wird in vier Zahlengruppen angezeigt, die durch Punkte voneinander abgetrennt sind. Beispiel: 123.123.123.123.
- Wenn Sie einen Proxyserver verwenden, deaktivieren Sie ihn vorübergehend, um die Webseite ordnungsgemäß zu laden.

**2** Klicken Sie auf **Einstellungen > E-Mail-/FTP-Einstellungen > E-Mail-Einstellungen**.

**3** Geben Sie die entsprechenden Informationen ein, und klicken Sie dann auf **Übernehmen**.

### Konfigurieren der E-Mail-Einstellungen

**1** Öffnen Sie einen Webbrowser, und geben Sie die IP-Adresse des Druckers in das Adressfeld ein.

**Hinweise:**

- Zeigen Sie die IP-Adresse des Druckers auf dem Startbildschirm des Druckers an. Die IP-Adresse wird in vier Zahlengruppen angezeigt, die durch Punkte voneinander abgetrennt sind. Beispiel: 123.123.123.123.

- Wenn Sie einen Proxyserver verwenden, deaktivieren Sie ihn vorübergehend, um die Webseite ordnungsgemäß zu laden.

**2** Klicken Sie auf **Einstellungen > E-Mail-/FTP-Einstellungen > E-Mail-Einstellungen**.

**3** Geben Sie die entsprechenden Informationen ein und klicken Sie dann auf **Übernehmen**.

## Erstellen einer E-Mail-Kurzwahl

### Erstellen einer E-Mail-Verknüpfung über den Embedded Web Server

**1** Öffnen Sie einen Webbrowser, und geben Sie die IP-Adresse des Druckers in das Adressfeld ein.

#### Hinweise:

- Zeigen Sie die IP-Adresse des Druckers auf dem Startbildschirm des Druckers an. Die IP-Adresse wird in vier Zahlengruppen angezeigt, die durch Punkte voneinander abgetrennt sind. Beispiel: 123.123.123.123.
- Wenn Sie einen Proxyserver verwenden, deaktivieren Sie ihn vorübergehend, um die Webseite ordnungsgemäß zu laden.

**2** Klicken Sie auf **Einstellungen**.

**3** Klicken Sie in der Spalte "Andere Einstellungen" auf **Kurzwahlen verwalten > E-Mail-Kurzwahlen - Einrichtung**.

**4** Geben Sie einen eindeutigen Namen für den Empfänger der E-Mail und anschließend die E-Mail-Adresse ein. Bei der Eingabe von mehreren Adressen sind die einzelnen Adressen durch ein Komma (,) zu trennen.

**5** Klicken Sie auf **Hinzufügen**.

### Erstellen eines E-Mail-Kurzbefehls mithilfe des Druckerbedienfelds

**1** Wechseln Sie auf dem Startbildschirm zu:

**E-Mail > Empfänger > E-Mail-Adresse eingeben**

Um eine Empfängergruppe zu erstellen, berühren Sie **Nächste Adresse** und geben anschließend die E-Mail-Adresse des nächsten Empfängers ein.

**2** Berühren Sie **Betreff**, geben Sie den E-Mail-Betreff ein und berühren Sie anschließend **Fertig**.

**3** Berühren Sie **Nachricht**, geben Sie die Nachricht ein und berühren Sie anschließend **Fertig**.

**4** Ändern Sie die E-Mail-Einstellungen.

**Hinweis:** Wenn Sie die Einstellungen ändern, nachdem die E-Mail-Verknüpfung erstellt worden ist, werden die Einstellungen nicht gespeichert.

**5** Berühren Sie .

**6** Geben Sie einen eindeutigen Namen für die Kurzwahl ein und drücken Sie dann **Fertig**.

**7** Überprüfen Sie, ob der Name für die Kurzwahl korrekt ist, und berühren Sie dann **OK**.

Falls der Name falsch ist, berühren Sie **Abbrechen** und geben anschließend die Informationen erneut ein.

**Hinweise:**

- Der Kurzwahlname wird im Symbol für E-Mail-Verknüpfungen auf dem Startbildschirm des Druckers angezeigt.
- Sie können den Kurzbefehl beim Versenden einer E-Mail mit einem anderen Dokument mit denselben Einstellungen verwenden.

## Versenden eines Dokuments per E-Mail

**Hinweis:** Sie können mit dem Mehrfachversand oder der Anwendung "Meine Verknüpfung" auf dem Startbildschirm auch eine E-Mail versenden. Weitere Informationen finden Sie unter ["Aktivieren der Startbildschirmanwendungen" auf Seite 22](#).

## Senden einer E-Mail über das Druckerbedienfeld

- 1 Legen Sie das Originaldokument mit der bedruckten Seite nach oben und der kurzen Kante zuerst in die automatische Dokumentzuführung (ADZ) oder mit der bedruckten Seite nach unten auf das Scannerglas.

**Hinweise:**

- Legen Sie keine Postkarten, Fotos, kleinen Zettel, Folien, Fotopapier oder dünnen Medien (wie z. B. Zeitungsausschnitte) in die ADZ ein. Legen Sie diese Medien auf das Scannerglas.
- Die ADZ-Kontrollleuchte leuchtet, wenn das Papier korrekt eingelegt wurde.

- 2 Wenn Sie ein Dokument in die ADZ einlegen, müssen Sie die Papierführung anpassen.

**Hinweis:** Um zu vermeiden, dass ein Bild beschnitten wird, müssen das Format des Originaldokuments und die Größe des Kopierpapiers identisch sein.

- 3 Wechseln Sie auf dem Startbildschirm zu:

**E-Mail > -Empfänger**

- 4 Geben Sie die E-Mail-Adresse ein, oder drücken Sie # auf der Tastatur, und geben Sie dann die Kurzwahlnummer ein.

**Hinweise:**

- Um weitere Empfänger einzugeben, drücken Sie **Nächste Adresse** und geben dann die hinzuzufügende Adresse oder Kurzwahlnummer ein.
- Sie können auch eine E-Mail-Adresse aus dem Adressbuch einfügen.

- 5 Drücken Sie **Fertig > Senden**.

## Versenden von E-Mails mit Hilfe einer Kurzwahlnummer

- 1 Legen Sie das Originaldokument mit der bedruckten Seite nach oben und der kurzen Kante zuerst in die automatische Dokumentzuführung (ADZ) oder mit der bedruckten Seite nach unten auf das Scannerglas.

**Hinweise:**

- Legen Sie keine Postkarten, Fotos, kleinen Zettel, Folien, Fotopapier oder dünnen Medien (wie z. B. Zeitungsausschnitte) in die ADZ ein. Legen Sie diese Medien auf das Scannerglas.

- Die ADZ-Kontrollleuchte leuchtet, wenn das Papier korrekt eingelegt wurde.
- 2 Wenn Sie ein Dokument in die ADZ einlegen, müssen Sie die Papierführung anpassen.
  - 3 Drücken Sie #, geben Sie die Kurzwahlnummer über das numerische Tastenfeld ein und berühren Sie dann .

**Hinweis:** Um weitere Empfänger einzugeben, berühren Sie **Nächste Adresse**, und geben dann die hinzuzufügende Adresse oder Kurzwahlnummer ein.

- 4 Berühren Sie **Senden**.

## Versenden von E-Mails mit dem Adressbuch

- 1 Legen Sie das Originaldokument mit der bedruckten Seite nach oben und der kurzen Kante zuerst in die automatische Dokumentzuführung (ADZ) oder mit der bedruckten Seite nach unten auf das Scannerglas.

### Hinweise:

- Legen Sie keine Postkarten, Fotos, kleinen Zettel, Folien, Fotopapier oder dünnen Medien (wie z. B. Zeitungsausschnitte) in die ADZ ein. Legen Sie diese Medien auf das Scannerglas.
  - Die ADZ-Kontrollleuchte leuchtet, wenn das Papier korrekt eingelegt wurde.
- 2 Wenn Sie ein Dokument in die ADZ einlegen, müssen Sie die Papierführung anpassen.
  - 3 Wechseln Sie auf dem Startbildschirm zu:  
**E-Mail- > Empfänger** >  > Geben Sie den Namen des Empfängers ein > **Suchen**
  - 4 Berühren Sie den Namen des Empfängers.  
**Hinweis:** Um weitere Empfänger hinzuzufügen, berühren Sie **Nächste Adresse**, und geben Sie dann die hinzuzufügende Adresse bzw. Kurzwahlnummer ein. Alternativ dazu können Sie auch das Adressbuch durchsuchen.
  - 5 Berühren Sie **Fertig**.

## Vornehmen der E-Mail-Einstellungen

### Hinzufügen eines E-Mail-Betreffs und einer E-Mail-Nachricht

- 1 Legen Sie das Originaldokument mit der bedruckten Seite nach oben und der kurzen Kante zuerst in die automatische Dokumentzuführung (ADZ) oder mit der bedruckten Seite nach unten auf das Scannerglas.

### Hinweise:

- Legen Sie keine Postkarten, Fotos, kleinen Zettel, Folien, Fotopapier oder dünnen Medien (wie z. B. Zeitungsausschnitte) in die ADZ ein. Legen Sie diese Medien auf das Scannerglas.
  - Die ADZ-Kontrollleuchte leuchtet, wenn das Papier korrekt eingelegt wurde.
- 2 Wenn Sie ein Dokument in die ADZ einlegen, müssen Sie die Papierführung anpassen.
  - 3 Wechseln Sie auf dem Startbildschirm zu:  
**E-Mail > Empfänger** > E-Mail-Adresse eingeben > **Fertig**

- 4 Berühren Sie **Betreff**, geben Sie den E-Mail-Betreff ein und berühren Sie anschließend **Fertig**.
- 5 Berühren Sie **Nachricht**, geben Sie die Nachricht ein und berühren Sie anschließend **Fertig**.

## Ändern des Ausgabedateityps

- 1 Legen Sie ein Originaldokument entweder in das ADZ-Fach ein oder auf das Scannerglas.
- 2 Wechseln Sie auf dem Startbildschirm zu:  
**E-Mail > Empfänger > E-Mail-Adresse eingeben > Fertig > Senden als**
- 3 Wählen Sie den Dateityp aus, der gesendet werden soll.  
**Hinweis:** Wenn Sie "Sichere PDF-Datei" auswählen, werden Sie aufgefordert, Ihr Kennwort zweimal einzugeben.
- 4 Berühren Sie  > **Senden**.

## Abbrechen einer E-Mail

- Berühren Sie bei Verwendung der ADZ die Option **Auftrag abbrechen**, während **Scannen** angezeigt wird.
- Berühren Sie bei Verwendung des Scannerglases **Auftrag abbrechen**, während **Scannen** bzw. **Nächste Seite scannen/Auftrag abschließen** angezeigt wird.

## Informationen zu E-Mail-Optionen

### Empfänger

Über diese Option können Sie den Empfänger für Ihre E-Mail eingeben. Sie können mehrere E-Mail-Adressen eingeben.

### Betreff

Über diese Option können Sie eine Betreffzeile für Ihre E-Mail eingeben.

### Nachricht

Über diese Option können Sie eine Nachricht eingeben, die mit dem gescannten Anhang gesendet wird.

### Dateiname

Mit dieser Option können Sie den Dateinamen des Anhangs ändern.

## Originalgröße

Mit dieser Option können Sie die Größe der Dokumente angeben, die Sie per E-Mail versenden möchten. Wenn "Originalformat" auf "Mischgrößen" eingestellt ist, können Sie ein Originaldokument scannen, das aus verschiedenen Papierformaten ("Letter" und "Legal") besteht.

## Auflösung

Mit dieser Option können Sie die Ausgabequalität Ihrer E-Mail anpassen. Durch die Erhöhung der Bildauflösung nimmt die Größe der E-Mail-Datei zu und die zum Scannen Ihres Originaldokuments benötigte Zeit wird verlängert. Durch Verringerung der Bildauflösung wird die Dateigröße reduziert.

## Farbe

Mit dieser Option können Sie die Ausgabe auf Farbe oder Schwarzweiß für das gescannte Bild einstellen.

## Inhalt

Mit dieser Option können Sie den Typ und die Quelle des Originaldokuments einstellen.

Wählen Sie aus den folgenden Inhaltstypen:

- **Grafik:** Das Originaldokument enthält hauptsächlich Unternehmensgrafiken wie Kreis- oder Balkendiagramme und Animationen.
- **Foto:** Das Originaldokument stellt hauptsächlich ein Foto oder Bild dar.
- **Text:** Das Originaldokument enthält hauptsächlich Text oder Strichgrafiken.
- **Text/Foto:** Das Originaldokument enthält eine Mischung aus Text, Grafiken und Fotos.

Wählen Sie aus den folgenden Inhaltstypen:

- **Schwarzweiß-Laser:** Das Originaldokument wurde mit einem Schwarzweiß-Laserdrucker gedruckt.
- **Farblaser:** Das Originaldokument wurde mit einem Farblaserdrucker gedruckt.
- **Tintenstrahl:** Das Originaldokument wurde mit einem Tintenstrahldrucker gedruckt.
- **Zeitschrift:** Das Originaldokument stammt aus einer Zeitschrift.
- **Zeitung:** Das Originaldokument stammt aus einer Zeitung.
- **Anderer:** Das Originaldokument wurde mit einem anderen oder unbekanntem Drucker gedruckt.
- **Foto/Film:** Das Originaldokument ist ein Foto von einem Film.
- **Druckerzeugnisse:** Das Originaldokument wurde mit einer Druckerpresse erzeugt.

## Deckung

Mit dieser Option legen Sie fest, wie hell oder dunkel Ihre gescannten Dokumente im Vergleich zum Originaldokument ausfallen sollen.

## Versenden als

Mit dieser Option können Sie den Ausgabebetyp des gescannten Bildes festlegen.

Wählen Sie eine der folgenden Optionen aus:

- **PDF:** Mit dieser Option wird eine Datei mit mehreren Seiten erstellt. Diese kann als sichere oder komprimierte Datei gesendet werden.
- **TIFF:** Mit dieser Option werden eine oder mehrere Dateien erstellt. Wenn im Konfigurationsmenü des Embedded Web Server die Option "Mehrseitige TIFF" deaktiviert ist, werden mit dieser Option ausschließlich einseitige Dateien erstellt. Diese Dateien sind in der Regel größer als entsprechende JPEG-Dateien.
- **JPEG:** Mit dieser Option erstellen Sie für jede Seite des Originaldokuments eine einzelne Datei und hängen sie an.
- **XPS:** Mit dieser Option wird eine XPS-Datei mit mehreren Seiten erstellt.
- **RTF:** Mit dieser Option wird eine Datei im bearbeitbaren Format erstellt.
- **TXT:** Mit dieser Option wird eine ASCII-Textdatei ohne Formatierung erstellt.

**Hinweis:** Zur Verwendung der RTF- oder TXT-Option muss die AccuRead™ OCR-Lösung erworben und installiert werden.

## Einrichtungsseite

Mit dieser Option können Sie folgende Einstellungen ändern:

- **Seiten (Duplex):** Gibt an, ob das Originaldokument ein- oder beidseitig bedruckt ist. Außerdem wird angegeben, welche Seiten gescannt und in die E-Mail aufgenommen werden sollen.
- **Ausrichtung:** Gibt die Ausrichtung des Originaldokuments an und ändert die Seiten (Duplex) und die Bindung entsprechend der Ausrichtung des Originaldokuments.
- **Bindung:** Gibt an, ob das Originaldokument entlang der langen oder kurzen Kante gebunden ist.

## Scanvorschau

Mit dieser Option wird die erste Seite des Bildes angezeigt, bevor es in die E-Mail eingefügt wird. Nachdem die erste Seite gescannt ist, wird der Scanvorgang unterbrochen und eine Vorschau angezeigt.

**Hinweis:** Diese Option wird nur angezeigt, wenn eine ordnungsgemäß funktionierende Druckerfestplatte installiert ist.

## Als Kurzbefehl speichern

Diese Option ermöglicht das Speichern der aktuellen Einstellungen als Verknüpfung durch Zuweisen eines Verknüpfungsnamens.

**Hinweis:** Bei Auswahl dieser Option wird automatisch die nächste verfügbare Kurzwahlnummer zugewiesen.

## Verwenden der erweiterten Optionen

Wählen Sie eine der folgenden Optionen aus:

- **Schrägen Einzug anpassen:** Glättet (entzerrt) gescannte Bilder, die leicht verzerrt aus dem ADZ-Fach zugeführt wurden.
- **Erweiterte Bildfunktionen:** Mit dieser Option können die Einstellungen "Hintergrund entfernen", "Farbausgleich", "Blindfarbenunterdrückung", "Kontrast", "JPEG-Qualität", "Spiegelverkehrtes Dokument", "Negativbild", "Kante zu Kante scannen", "Schattendetails", "Schärfe" und "Temperatur" vor dem Versenden des Dokuments per E-Mail angepasst werden.
- **Benutzerauftrag:** Mit dieser Option können mehrere Scanaufträge in einem Auftrag zusammengefasst werden.

**Hinweis:** Diese Option wird nur angezeigt, wenn eine formatierte und ordnungsgemäß funktionierende Druckerfestplatte installiert ist.

- **Rand löschen:** Entfernt verlaufene Stellen oder Flecken an den Rändern eines Dokuments. Sie können an allen vier Papierkanten einen gleich großen Bereich entfernen oder einen bestimmten Rand auswählen. Mit dieser Option wird der gesamte Inhalt des ausgewählten Bereichs gelöscht, d. h. dieser Ausschnitt wird nicht gescannt.
- **Übertragungsprotokoll:** Druckt das Übertragungsprotokoll oder das Übertragungsfehlerprotokoll.



# Faxen

Automatische Dokumentenzuführung (ADZ)	Scannerglas
 <p>Die ADZ kann für mehrseitige Dokumente, einschließlich beidseitig bedruckbarer Seiten, verwendet werden.</p>	 <p>Verwenden Sie das Scannerglas für einseitige Dokumente, Buchseiten, kleine Vorlagen (wie Postkarten oder Fotos), Folien, Fotopapier oder dünne Vorlagen (wie Zeitschriftenausschnitte).</p>

## Einrichten der Faxfunktion des Druckers

### Ersteinrichtung des Faxgeräts

In vielen Ländern und Regionen müssen ausgehende Faxnachrichten in einem Bereich oben oder unten auf jeder übertragenen Seite oder auf der ersten übertragenen Seite folgende Informationen enthalten: Faxname (Kennung des Unternehmens, einer anderen juristischen Person oder der Privatperson, das/die die Nachricht sendet) und Faxnummer (Telefonnummer des sendenden Faxgeräts, Unternehmens, einer anderen juristischen Person oder der Privatperson). Weitere Informationen finden Sie unter ["Technische Hinweise zu Telekommunikationsbasisgeräten" auf Seite 335](#).

Geben Sie die Faxeinrichtungsinformationen mithilfe des Druckerbedienfelds ein oder verwenden Sie den Browser, um den Embedded Web Server aufzurufen, und öffnen Sie das Menü "Einstellungen".

**Hinweis:** Wenn Sie nicht über eine TCP/IP-Umgebung verfügen, verwenden Sie das Druckerbedienfeld, um die Informationen für die Faxeinrichtung einzugeben.

### Verwenden des Druckerbedienfelds zur Faxeinrichtung

Wenn der Drucker zum ersten Mal eingeschaltet wird, werden mehrere Startbildschirme angezeigt. Wenn Ihr Drucker über Faxfunktionen verfügt, werden die Bildschirme "Faxname" und "Faxnummer" angezeigt.

- 1 Wenn der Bildschirm "Faxname" angezeigt wird, gehen Sie wie folgt vor:
  - a Geben Sie den Namen ein, der auf allen ausgehenden Faxen gedruckt werden soll.
  - b Geben Sie den Faxnamen ein und drücken Sie **Senden**.
- 2 Wenn der Bildschirm "Faxnummer" angezeigt wird, geben Sie die Faxnummer ein und drücken Sie **Senden**.

## Verwenden des Embedded Web Server für die Faxkonfiguration

1 Öffnen Sie einen Webbrowser und geben Sie die IP-Adresse des Druckers in das Adressfeld ein.

### Hinweise:

- Zeigen Sie die IP-Adresse des Druckers auf dem Startbildschirm des Druckers an. Die IP-Adresse wird in vier Zahlengruppen angezeigt, die durch Punkte voneinander abgetrennt sind. Beispiel: 123.123.123.123.
- Wenn Sie einen Proxyserver verwenden, deaktivieren Sie ihn vorübergehend, um die Webseite ordnungsgemäß zu laden.

2 Klicken Sie auf **Einstellungen > FaxEinstellungen > Analoge Fax-Konfiguration**.

3 Geben Sie im Feld "Faxname" den Namen ein, der auf allen ausgehenden Faxnachrichten gedruckt werden soll.

4 Geben Sie im Feld "Faxnummer" die Faxnummer des Druckers ein.

5 Klicken Sie auf **Senden**.

## Auswählen einer Faxverbindung

### Einrichten der Faxfunktion über eine Standardtelefonleitung

 **VORSICHT – STROMSCHLAGGEFAHR:** Um das Risiko eines elektrischen Schlags zu vermeiden, sollten Sie dieses Produkt während eines Gewitters nicht einrichten, nicht an andere elektronische Geräte anschließen und keine Kabelverbindungen z. B. mit dem Netzkabel, dem Faxgerät oder dem Telefon herstellen.

 **VORSICHT – STROMSCHLAGGEFAHR:** Um das Risiko eines elektrischen Schlags zu vermeiden, verwenden Sie die Faxfunktion nicht während eines Gewitters.

 **VORSICHT – MÖGLICHE VERLETZUNGSGEFAHR** Verwenden Sie zur Verringerung von Brandgefahr ausschließlich ein 26-AWG-Telekommunikationskabel (RJ-11) oder höher, wenn Sie dieses Produkt mit dem öffentlichen Telefonnetz verbinden. Benutzer in Australien müssen ein Kabel verwenden, das von der australischen Behörde für Kommunikation und Medien (Australian Communications and Media Authority) zugelassen ist.

### Einrichtung 1: Der Drucker ist an eine eigene Faxleitung angeschlossen

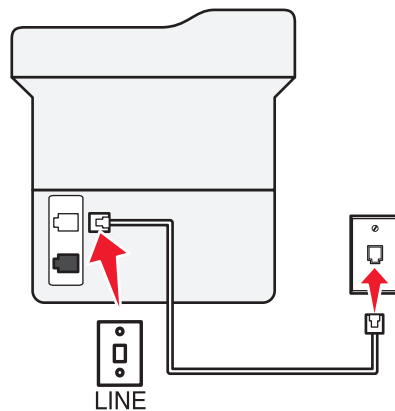
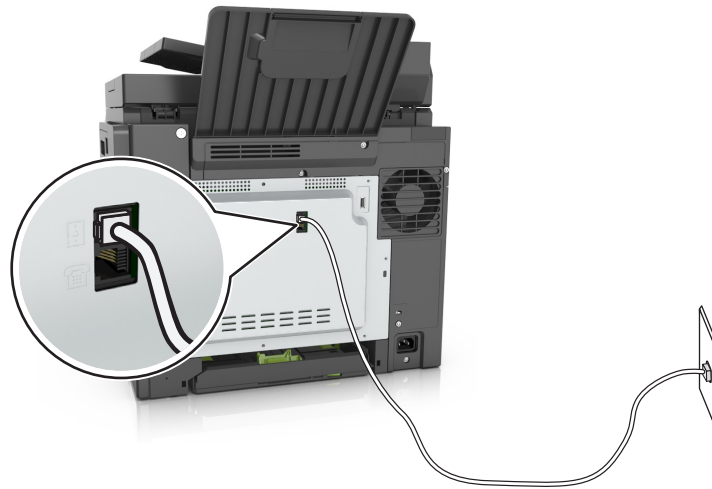

- 1 Verbinden Sie ein Ende des Telefonkabels mit dem Line-Anschluss des Druckers.
- 2 Schließen Sie das andere Ende des Kabels an einer aktiven analogen Telefonanschlusssdose an.

#### Hinweise:

- Sie können Drucker für den automatischen (automatische Antwort ein) oder manuellen (automatische Antwort aus) Faxempfang einrichten.
- Wenn Sie Faxnachrichten automatisch empfangen möchten, richten Sie den Drucker so ein, dass er Anrufe nach einer bestimmten Anzahl von Rufzeichen entgegennimmt.

### Einrichtung 2: Der Drucker verwendet die Leitung zusammen mit dem Anrufbeantworter

**Hinweis:** Wenn Sie unterschiedliche Rufzeichen verwenden, stellen Sie sicher, dass Sie das richtige Rufzeichenmuster für den Drucker einstellen. Andernfalls nimmt der Drucker keine Faxnachrichten entgegen, auch nicht, wenn Sie ihn für den automatischen Faxempfang eingerichtet haben.

### An dieselbe Telefonbuchse angeschlossen

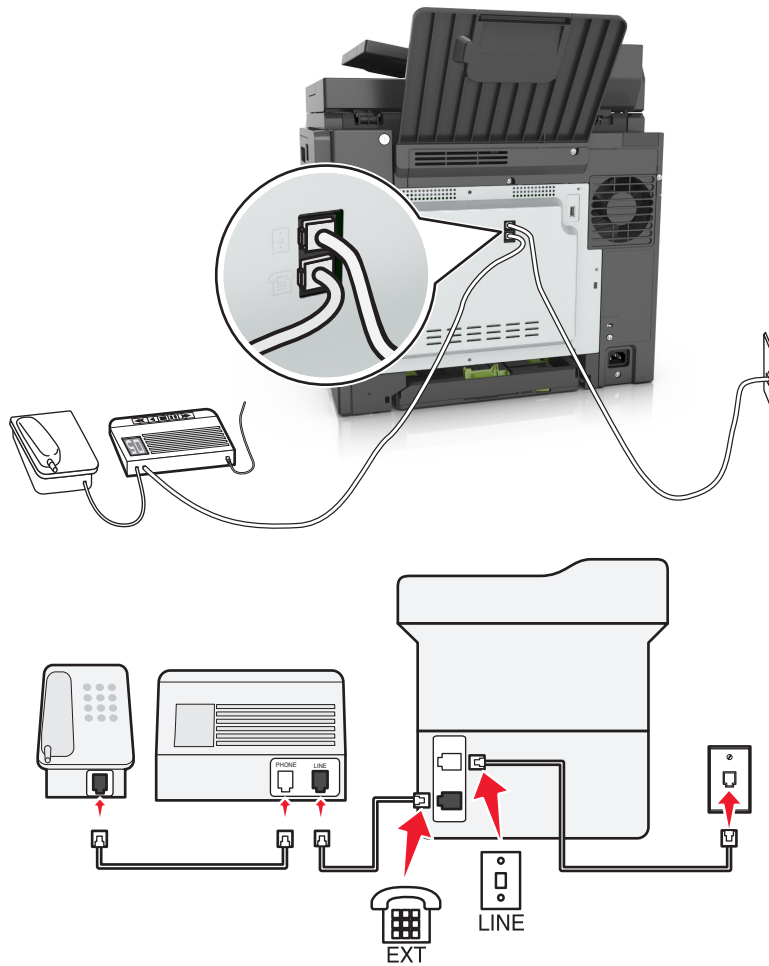

- 1 Verbinden Sie ein Ende des Telefonkabels mit dem Line-Anschluss des Druckers.
- 2 Schließen Sie das andere Ende des Kabels an einer aktiven analogen Telefonanschlusdose an.
- 3 Schließen Sie den Anrufbeantworter an den Telefonanschluss des Druckers an.

## An unterschiedliche Telefonbuchsen angeschlossen

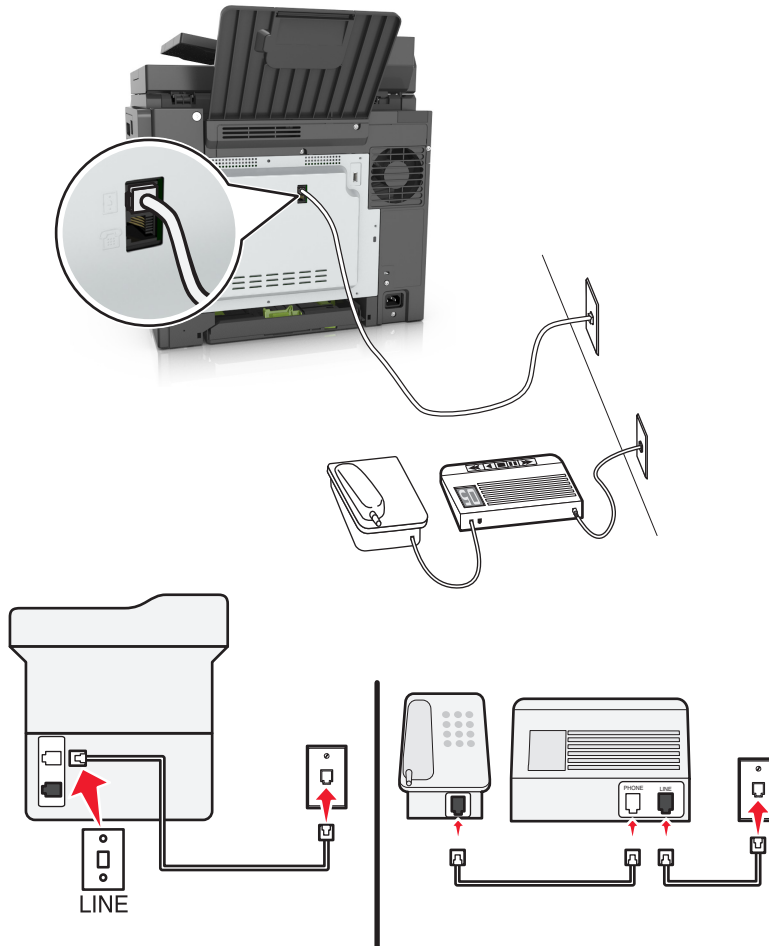

- 1 Verbinden Sie ein Ende des Telefonkabels mit dem Line-Anschluss des Druckers.
- 2 Schließen Sie das andere Ende des Kabels an einer aktiven analogen Telefonanschlussdose an.

### Hinweise:

- Wenn Ihrer Leitung nur eine Telefonnummer zugewiesen ist, richten Sie den Drucker für den automatischen Faxempfang ein.
- Stellen Sie den Drucker so ein, dass er Anrufe zwei Rufzeichen nach dem Anrufbeantworter entgegennimmt. Wenn der Anrufbeantworter Anrufe nach vier Rufzeichen entgegennimmt, legen Sie auf dem Drucker für die Anzahl der Rufzeichen bis zur Annahme den Wert "6" fest.

### Einrichtung 3: Der Drucker und ein Voice Mail-Telefon verwenden eine gemeinsame Telefonleitung

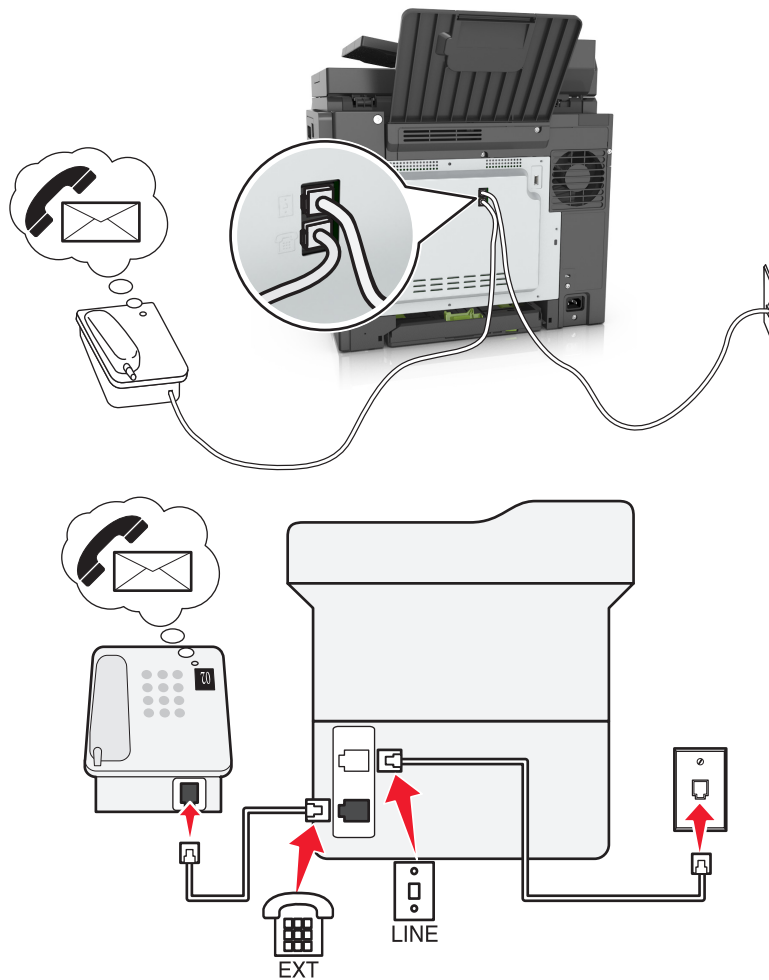

- 1 Verbinden Sie ein Ende des Telefonkabels mit dem Line-Anschluss des Druckers.
- 2 Schließen Sie das andere Ende des Kabels an einer aktiven analogen Telefonanschlusdose an.
- 3 Schließen Sie das Telefon an den Telefonanschluss des Druckers an.

#### Hinweise:

- Diese Einrichtung funktioniert am besten, wenn Sie den Voicemail-Dienst häufiger als die Faxfunktion verwenden und einen Dienst für eindeutige Rufzeichen abonniert haben.
- Wenn Sie den Telefonhörer abnehmen und Faxtöne hören, drücken Sie **\*9\*** oder den Code zum manuellen Empfang, um das Fax zu empfangen.
- Sie können den Drucker auch für den automatischen Faxempfang einstellen, müssen den Voicemail-Dienst jedoch deaktivieren, wenn Sie ein Fax erwarten.

## Einrichten der Faxfunktion mithilfe von DSL

- ⚠ VORSICHT – STROMSCHLAGGEFAHR:** Um das Risiko eines elektrischen Schlags zu vermeiden, sollten Sie dieses Produkt während eines Gewitters nicht einrichten, nicht an andere elektronische Geräte anschließen und keine Kabelverbindungen z. B. mit dem Netzkabel, dem Faxgerät oder dem Telefon herstellen.
- ⚠ VORSICHT – STROMSCHLAGGEFAHR:** Um das Risiko eines elektrischen Schlags zu vermeiden, verwenden Sie die Faxfunktion nicht während eines Gewitters.
- ⚠ VORSICHT – MÖGLICHE VERLETZUNGSGEFAHR** Verwenden Sie zur Verringerung von Brandgefahr ausschließlich ein 26-AWG-Telekommunikationskabel (RJ-11) oder höher, wenn Sie dieses Produkt mit dem öffentlichen Telefonnetz verbinden. Benutzer in Australien müssen ein Kabel verwenden, das von der australischen Behörde für Kommunikation und Medien (Australian Communications and Media Authority) zugelassen ist.

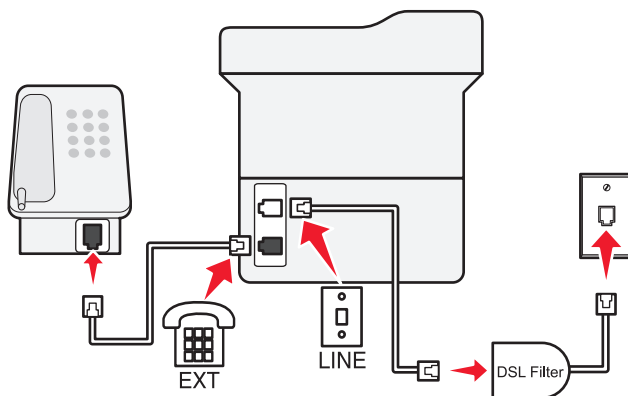
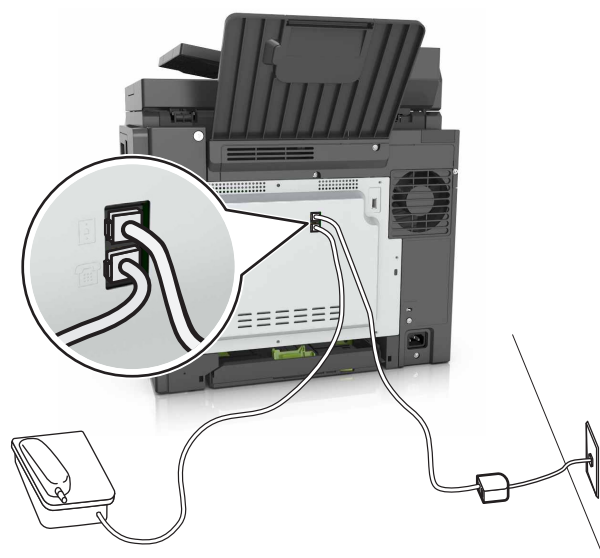



Durch DSL wird Ihre normale Telefonleitung in zwei Kanäle unterteilt: Sprache und Internet. Telefon- und Faxsignale nutzen den Sprachkanal, während Internet-Signale den anderen Kanal verwenden.

Fragen Sie bei Ihrem DSL-Anbieter nach einem DSL-Filter, um Störungen zwischen den beiden Kanälen zu minimieren.

- 1** Schließen Sie den LINE-Anschluss des DSL-Filters an die Telefonbuchse an.
- 2** Verbinden Sie ein Ende des Telefonkabels mit dem Line-Anschluss des Druckers.
- 3** Schließen Sie das andere Ende des Kabels an den Telefonanschluss des DSL-Filters an.

**Hinweis:** Um ein Telefon an den Drucker anzuschließen, entfernen Sie einen möglicherweise installierten Adapterstecker vom Telefonanschluss des Druckers und schließen Sie das Telefon an.

### Einrichten der Faxfunktion über einen VoIP-Telefondienst

-  **VORSICHT – STROMSCHLAGGEFAHR:** Um das Risiko eines elektrischen Schlags zu vermeiden, sollten Sie dieses Produkt während eines Gewitters nicht einrichten, nicht an andere elektronische Geräte anschließen und keine Kabelverbindungen z. B. mit dem Netzkabel, dem Faxgerät oder dem Telefon herstellen.
-  **VORSICHT – STROMSCHLAGGEFAHR:** Um das Risiko eines elektrischen Schlags zu vermeiden, verwenden Sie die Faxfunktion nicht während eines Gewitters.
-  **VORSICHT – MÖGLICHE VERLETZUNGSGEFAHR** Verwenden Sie zur Verringerung von Brandgefahr ausschließlich ein 26-AWG-Telekommunikationskabel (RJ-11) oder höher, wenn Sie dieses Produkt mit dem öffentlichen Telefonnetz verbinden. Benutzer in Australien müssen ein Kabel verwenden, das von der australischen Behörde für Kommunikation und Medien (Australian Communications and Media Authority) zugelassen ist.



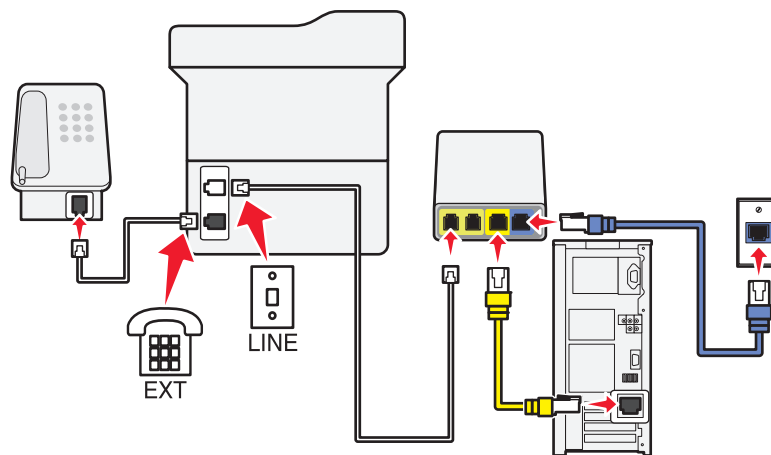
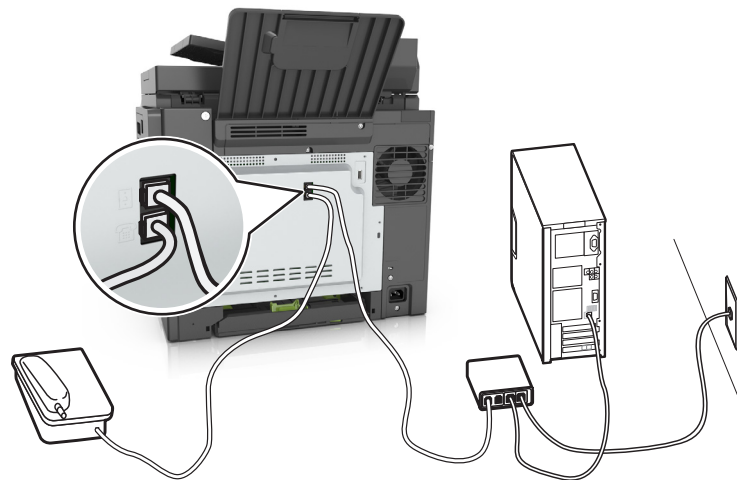

- 1 Verbinden Sie ein Ende des Telefonkabels mit dem Line-Anschluss des Druckers.
- 2 Schließen Sie das andere Ende des Kabels an den Anschluss an, der am VoIP-Adapter mit **Telefonleitung 1** oder **Telefonanschluss** beschriftet ist.

**Hinweis:** Die Anschlüsse **Telefonleitung 2** oder **Fax-Anschluss** sind nicht immer aktiv. VoIP-Anbieter berechnen möglicherweise eine zusätzliche Gebühr für das Aktivieren des zweiten Telefonanschlusses.

- 3 Schließen Sie das Telefon an den Telefonanschluss des Druckers an.

#### Hinweise:

- Um zu überprüfen, ob der Telefonanschluss am VoIP-Adapter aktiv ist, schließen Sie ein analoges Telefon an den Telefonanschluss an, und überprüfen Sie, ob ein Freizeichen zu hören ist.
- Wenn Sie zwei Telefonanschlüsse für Ihre Geräte benötigen, aber keine zusätzliche Gebühr entrichten möchten, verwenden Sie einen Telefon-Splitter. Schließen Sie den Telefonsplitter an **Telefonleitung 1** oder **Telefonanschluss** und den Drucker und das Telefon an den Splitter an.
- Um den Splitter zu überprüfen, schließen Sie ein analoges Telefon an den Splitter an, und überprüfen Sie, ob ein Freizeichen zu hören ist.

## Einrichten der Faxfunktion über eine Kabelmodemverbindung

**⚠ VORSICHT – STROMSCHLAGGEFAHR:** Um das Risiko eines elektrischen Schlags zu vermeiden, sollten Sie dieses Produkt während eines Gewitters nicht einrichten, nicht an andere elektronische Geräte anschließen und keine Kabelverbindungen z. B. mit dem Netzkabel, dem Faxgerät oder dem Telefon herstellen.

**⚠ VORSICHT – STROMSCHLAGGEFAHR:** Um das Risiko eines elektrischen Schlags zu vermeiden, verwenden Sie die Faxfunktion nicht während eines Gewitters.

**⚠ VORSICHT – MÖGLICHE VERLETZUNGSGEFAHR** Verwenden Sie zur Verringerung von Brandgefahr ausschließlich ein 26-AWG-Telekommunikationskabel (RJ-11) oder höher, wenn Sie dieses Produkt mit dem öffentlichen Telefonnetz verbinden. Benutzer in Australien müssen ein Kabel verwenden, das von der australischen Behörde für Kommunikation und Medien (Australian Communications and Media Authority) zugelassen ist.

### Einrichtung 1: Der Drucker ist direkt an ein Kabelmodem angeschlossen

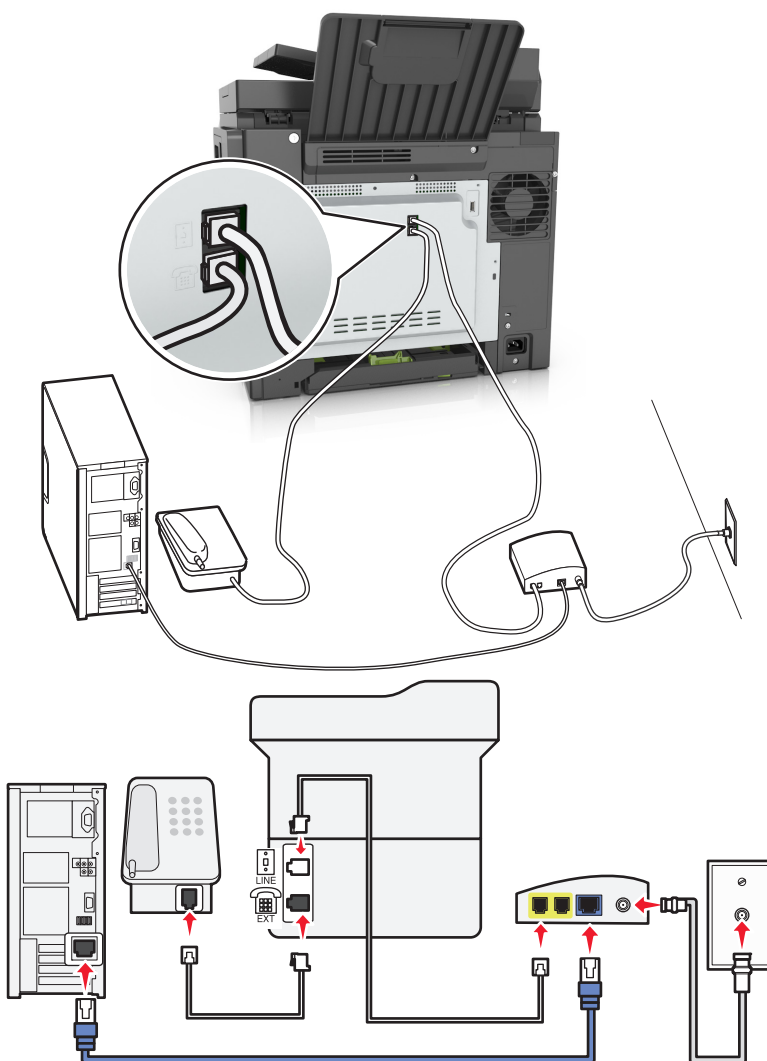

- 1 Verbinden Sie ein Ende des Telefonkabels mit dem Line-Anschluss des Druckers.
- 2 Schließen Sie das andere Ende des Kabels an den Anschluss an, der am Kabelmodem mit **Telefonleitung 1** oder **Telefonanschluss** beschriftet ist.

**3** Schließen Sie das analoge Telefon an den Telefonanschluss des Druckers an.

**Hinweis:** Um sicherzustellen, dass der Telefonanschluss am Kabelmodem aktiv ist, schließen Sie ein analoges Telefon an, und überprüfen Sie, ob ein Wählton zu hören ist.

**Einrichtung 2: Der Drucker ist an eine Telefonbuchse angeschlossen, und das Kabelmodem ist an anderer Stelle im Telefonsystem installiert**

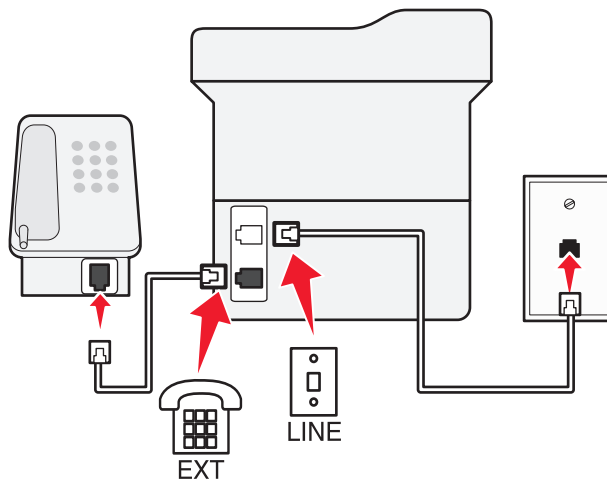
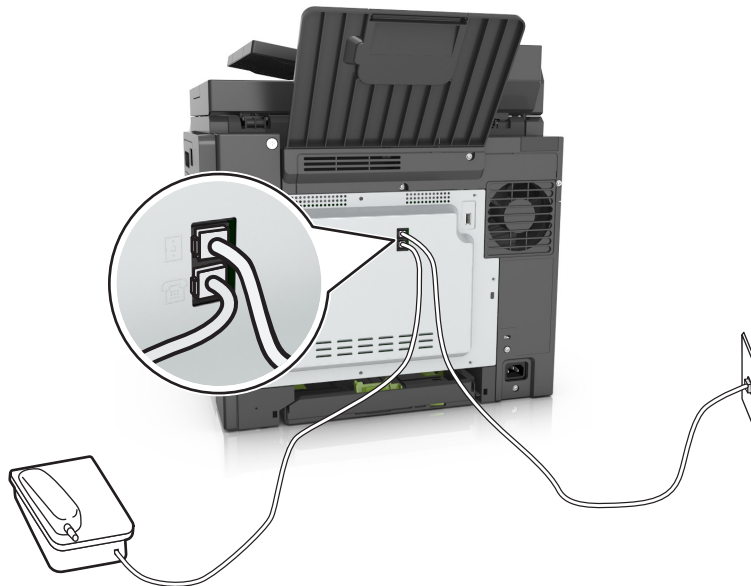

**1** Verbinden Sie ein Ende des Telefonkabels mit dem Line-Anschluss des Druckers.

**2** Schließen Sie das andere Ende des Kabels an einer aktiven analogen Telefonanschlusssdose an.

**3** Schließen Sie das analoge Telefon an den Telefonanschluss des Druckers an.

## Einrichten der Faxfunktion in Ländern oder Regionen mit anderen Telefonbuchsen und Steckern

- ⚠ VORSICHT – STROMSCHLAGGEFAHR:** Um das Risiko eines elektrischen Schlags zu vermeiden, sollten Sie dieses Produkt während eines Gewitters nicht einrichten, nicht an andere elektronische Geräte anschließen und keine Kabelverbindungen z. B. mit dem Netzkabel, dem Faxgerät oder dem Telefon herstellen.
- ⚡ VORSICHT – STROMSCHLAGGEFAHR:** Um das Risiko eines elektrischen Schlags zu vermeiden, verwenden Sie die Faxfunktion nicht während eines Gewitters.
- ⚠ VORSICHT – MÖGLICHE VERLETZUNGSGEFAHR** Verwenden Sie zur Verringerung von Brandgefahr ausschließlich ein 26-AWG-Telekommunikationskabel (RJ-11) oder höher, wenn Sie dieses Produkt mit dem öffentlichen Telefonnetz verbinden. Benutzer in Australien müssen ein Kabel verwenden, das von der australischen Behörde für Kommunikation und Medien (Australian Communications and Media Authority) zugelassen ist.

Standardmäßig wird in den meisten Ländern oder Regionen die Telefonbuchse RJ11 verwendet. Wenn die Telefonbuchsen oder die Geräte in Ihrem Telefonsystem mit dieser Verbindungsart nicht kompatibel sind, verwenden Sie einen Telefonadapter. Ein Adapter für Ihr Land oder Ihre Region ist möglicherweise nicht im Lieferumfang Druckers enthalten und muss separat erworben werden.

Möglicherweise ist ein Adapterstecker an den Telefonanschluss des Druckers angeschlossen. Entfernen Sie den Adapterstecker nicht vom Telefonanschluss des Druckers, wenn Sie ein kaskadiertes oder serielles Telefonsystem verwenden.

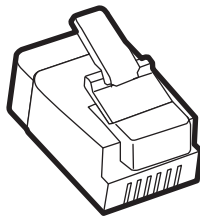

Teilebezeichnung	Teilenummer
Lexmark Adapterstecker	40X8519

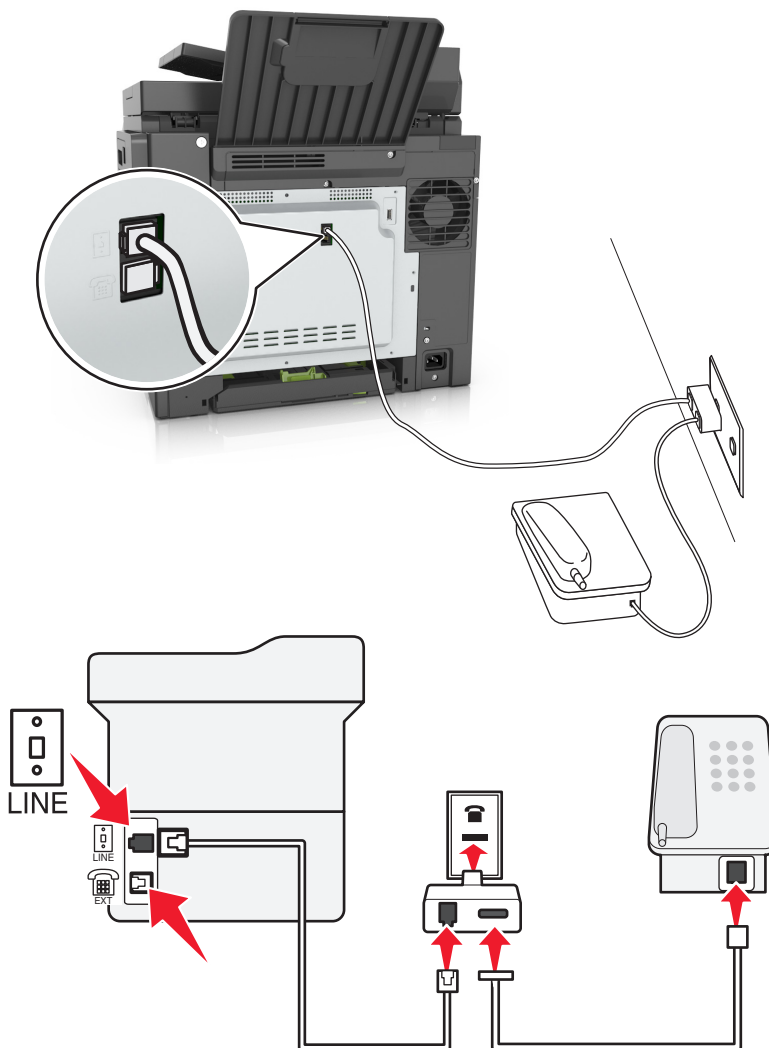
**Anschließen des Druckers an eine Telefonbuchse, die nicht dem RJ11-Standard entspricht**

- 1** Verbinden Sie ein Ende des Telefonkabels mit dem Line-Anschluss des Druckers.
- 2** Schließen Sie das andere Ende des Kabels an den RJ11-Adapter an, und schließen Sie den Adapter an die Telefonbuchse an.
- 3** Wenn Sie ein anderes Gerät mit einem RJ11-Anschluss an dieselbe Telefonbuchse anschließen, verbinden Sie es direkt mit dem Telefonadapter.

## Anschließen des Druckers an eine Telefonbuchse in Deutschland

Deutsche Telefonbuchsen verfügen über zwei Anschlussstypen. N-Anschlüsse eignen sich für Faxgeräte, Modems und Anrufbeantworter. Der F-Anschluss ist für Telefone ausgelegt. Schließen Sie den Drucker an einen beliebigen N-Anschluss an.

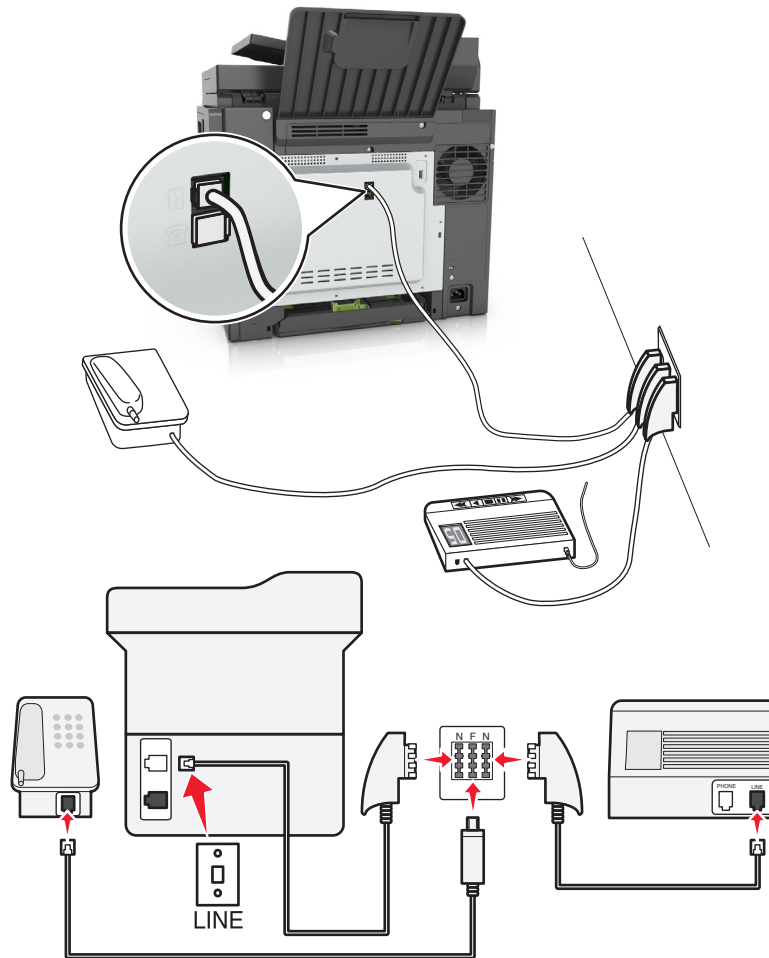

- 1 Verbinden Sie ein Ende des Telefonkabels mit dem Line-Anschluss des Druckers.
- 2 Schließen Sie das andere Ende des Kabels an den RJ11-Adapter und den Adapter an den N-Anschluss an.
- 3 Wenn Sie ein Telefon und einen Anrufbeantworter an dieselbe Telefonbuchse anschließen möchten, schließen Sie die Geräte wie dargestellt an.

## Nutzen unterschiedlicher Rufsignale

Ihr Telefonnetzanbieter unterstützt unter Umständen unterschiedliche Rufsignale. Damit können mehrere Telefonnummern auf eine Leitung geschaltet werden, wobei jeder Rufnummer ein anderes Rufsignal zugeordnet ist. Dies kann hilfreich für die Unterscheidung zwischen Fax- und Telefonanrufen sein. Wenn Sie dieses Leistungsmerkmal nutzen, führen Sie die folgenden Schritte zum Anschließen der Geräte aus:

- 1 Schließen Sie das Ende des Telefonkabels, das im Lieferumfang des Druckers enthalten war, an den LINE-Anschluss  des Druckers an.
- 2 Schließen Sie das andere Ende des Telefonkabels an einer analogen Telefonanschlussdose an.

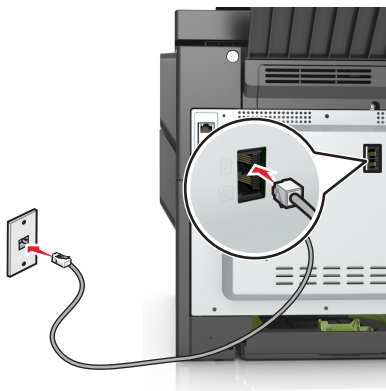

- 3 Stellen Sie das Rufsignal ein, auf das der Drucker reagieren soll.

**Hinweis:** Die Werksvorgabe für Rufsignale lautet Ein. Damit wird festgelegt, dass der Drucker auf einfache, zweifache und dreifache Klingelzeichen antwortet.

- a Wechseln Sie auf dem Startbildschirm zu:



> **Einstellungen** > **Faxeinstellungen** > **Analoge Faxeinrichtung** > **Automatische Antwort**

- b Wählen Sie die Einstellung des zu ändernden Rufsignals, und berühren Sie dann **Übernehmen**.

## Einstellen von Faxname und Faxnummer für abgehende Faxe

- 1 Öffnen Sie einen Webbrowser, und geben Sie die IP-Adresse des Druckers in das Adressfeld ein.

### Hinweise:

- Zeigen Sie die IP-Adresse des Druckers auf dem Startbildschirm des Druckers an. Die IP-Adresse wird in vier Zahlengruppen angezeigt, die durch Punkte voneinander abgetrennt sind. Beispiel: 123.123.123.123.
- Wenn Sie einen Proxyserver verwenden, deaktivieren Sie ihn vorübergehend, um die Webseite ordnungsgemäß zu laden.

- 2 Klicken Sie auf **Einstellungen** > **Faxeinstellungen** > **Analoge Faxeinrichtung**.
- 3 Geben Sie im Feld "Faxname" den Namen ein, der auf allen ausgehenden Faxnachrichten gedruckt werden soll.
- 4 Geben Sie im Feld "Faxnummer" die Faxnummer des Druckers ein.
- 5 Klicken Sie auf **Übernehmen**.

## Einstellen von Datum und Uhrzeit

Sie können Datum und Uhrzeit einstellen, so dass diese Parameter auf jedem von Ihnen versendeten Fax gedruckt werden.

- 1 Öffnen Sie einen Webbrowser, und geben Sie die IP-Adresse des Druckers in das Adressfeld ein.

### Hinweise:

- Zeigen Sie die IP-Adresse des Druckers auf dem Startbildschirm des Druckers an. Die IP-Adresse wird in vier Zahlengruppen angezeigt, die durch Punkte voneinander abgetrennt sind. Beispiel: 123.123.123.123.
- Wenn Sie einen Proxyserver verwenden, deaktivieren Sie ihn vorübergehend, um die Webseite ordnungsgemäß zu laden.

- 2 Klicken Sie auf **Sicherheit > Datum und Uhrzeit einstellen**.

- 3 Geben Sie im Feld "Datum und Uhrzeit manuell einstellen" das aktuelle Datum und die aktuelle Uhrzeit ein.

- 4 Klicken Sie auf **Übernehmen**.

**Hinweis:** Es wird empfohlen, die Netzwerkuhrzeit zu verwenden.

## Einrichten des Druckers für die automatische Umstellung auf Sommerzeit

Der Drucker kann so eingestellt werden, dass er automatisch auf Sommerzeit umstellt:

- 1 Öffnen Sie einen Webbrowser, und geben Sie die IP-Adresse des Druckers in das Adressfeld ein.

### Hinweise:

- Zeigen Sie die IP-Adresse des Druckers auf dem Startbildschirm des Druckers an. Die IP-Adresse wird in vier Zahlengruppen angezeigt, die durch Punkte voneinander abgetrennt sind. Beispiel: 123.123.123.123.
- Wenn Sie einen Proxyserver verwenden, deaktivieren Sie ihn vorübergehend, um die Webseite ordnungsgemäß zu laden.

- 2 Klicken Sie auf **Sicherheit > Datum und Uhrzeit einstellen**.

- 3 Aktivieren Sie das Kontrollkästchen **Automatisch auf Sommerzeit umstellen**, und geben Sie das Start- und Enddatum der Sommerzeit im Bereich "Benutzerdefinierte Zeitzoneneinrichtung" ein.

- 4 Klicken Sie auf **Übernehmen**.

## Versenden eines Faxes

### Senden eines Fax über die Bedienerkonsole des Druckers

- 1 Legen Sie das Originaldokument mit der bedruckten Seite nach oben und der kurzen Kante zuerst in die automatische Dokumentzuführung (ADZ) oder mit der bedruckten Seite nach unten auf das Scannerglas.

### Hinweise:

- Legen Sie keine Postkarten, Fotos, kleinen Zettel, Folien, Fotopapier oder dünnen Medien (wie z. B. Zeitungsausschnitte) in die ADZ ein. Legen Sie diese Medien auf das Scannerglas.



- Die ADZ-Kontrollleuchte leuchtet, wenn das Papier korrekt eingelegt wurde.
- 2** Wenn Sie ein Dokument in die ADZ einlegen, müssen Sie die Papierführung anpassen.
  - 3** Berühren Sie auf dem Startbildschirm **Fax**.
  - 4** Geben Sie die Faxnummer oder die Kurzwahlnummer des Empfängers ein.  
**Hinweis:** Um Empfänger hinzuzufügen, berühren Sie **Nächste Nr.**, und geben Sie dann die Telefonnummer bzw. Kurzwahlnummer ein. Alternativ können Sie das Adressbuch durchsuchen.
  - 5** Berühren Sie **Faxen**.

## Versenden eines Faxes über den Computer

### Für Windows-Benutzer

- 1** Öffnen Sie im Dokument, das Sie faxen möchten, das Dialogfeld "Drucken".
- 2** Wählen Sie den Drucker, und klicken Sie dann auf **Eigenschaften, Voreinstellungen, Optionen** oder **Einrichtung**.
- 3** Klicken Sie auf **Fax > Fax aktivieren**, und geben Sie dann die Faxnummer oder -nummern des Empfängers ein.
- 4** Konfigurieren Sie falls erforderlich weitere Faxeeinstellungen.
- 5** Wenden Sie die Änderungen an, und senden Sie den Faxauftrag.

### Hinweise:

- Die Faxoption ist mit dem PostScript®-Treiber oder dem Universalfaxtreiber verfügbar. Weitere Informationen finden Sie unter <http://support.lexmark.com>.
- Um die Faxoption mit dem PostScript-Treiber zu verwenden, konfigurieren und aktivieren Sie ihn unter der Registerkarte "Konfiguration".

### Für Macintosh-Benutzer

- 1** Wählen Sie bei geöffnetem Dokument **Datei > Drucken** aus.
- 2** Wählen Sie den Drucker aus.
- 3** Geben Sie die Faxnummer des Empfängers ein, und konfigurieren Sie weitere Faxeeinstellungen, falls erforderlich.
- 4** Senden Sie den Faxauftrag.

## Versenden von Faxen mithilfe einer Kurzwahlnummer

Fax-Kurzbefehle entsprechen den Schnellwahlnummern auf einem Telefon oder Faxgerät. Kurzwahlnummern (1 – 999) können einen oder mehrere Empfänger enthalten.

- 1** Legen Sie ein Originaldokument mit der bedruckten Seite nach oben und der kurzen Kante zuerst in das ADZ-Fach ein oder mit der bedruckten Seite nach unten auf das Scannerglas.

**Hinweise:**

- Postkarten, Fotos, kleine Vorlagen, Folien, Fotopapier oder dünne Medien (wie z. B. Zeitschriftenausschnitte) dürfen nicht in das ADZ-Fach eingelegt werden. Legen Sie diese Medien auf das Scannerglas.
- Die ADZ-Kontrollleuchte leuchtet, sobald das Papier ordnungsgemäß eingelegt ist.

- 2 Wenn Sie ein Dokument in die ADZ einlegen, müssen Sie die Papierführung anpassen.
- 3 Drücken Sie auf dem Druckerbedienfeld # und geben Sie dann die Kurzwahlnummer über die Tastatur ein.
- 4 Drücken Sie **Faxen**.

## Versenden eines Faxes über das Adressbuch

Mithilfe des Adressbuchs können Sie Lesezeichen und Netzwerkverzeichnisserver suchen. Weitere Informationen zum Aktivieren der Adressbuchfunktion erhalten Sie von dem zuständigen Systemsupport-Mitarbeiter.

- 1 Legen Sie das Originaldokument mit der bedruckten Seite nach oben und der kurzen Kante zuerst in die automatische Dokumentzuführung (ADZ) oder mit der bedruckten Seite nach unten auf das Scannerglas.

**Hinweise:**

- Legen Sie keine Postkarten, Fotos, kleinen Zettel, Folien, Fotopapier oder dünnen Medien (wie z. B. Zeitungsausschnitte) in die ADZ ein. Legen Sie diese Medien auf das Scannerglas.
- Die ADZ-Kontrollleuchte leuchtet, wenn das Papier korrekt eingelegt wurde.

- 2 Wenn Sie ein Dokument in die ADZ einlegen, müssen Sie die Papierführung anpassen.
- 3 Wechseln Sie auf dem Startbildschirm zu:

**Fax** >  > Geben Sie den Namen des Empfängers ein > **Suchen**

**Hinweis:** Es kann jeweils nur ein Name gesucht werden.

- 4 Berühren Sie den Namen des Empfängers, und berühren Sie dann **Faxen**.

## Faxversand zu einem bestimmten Zeitpunkt

- 1 Legen Sie das Originaldokument mit der bedruckten Seite nach oben und der kurzen Kante zuerst in die automatische Dokumentzuführung (ADZ) oder mit der bedruckten Seite nach unten in die obere linke Ecke des Scannerglases.

**Hinweise:**

- Postkarten, Fotos, kleine Vorlagen, Folien, Fotopapier oder dünne Medien (wie z. B. Zeitschriftenausschnitte) dürfen nicht in das ADZ-Fach eingelegt werden. Legen Sie diese Medien auf das Scannerglas.
- Die ADZ-Kontrollleuchte leuchtet, sobald das Papier ordnungsgemäß eingelegt ist.

- 2 Wenn Sie ein Dokument in das ADZ-Fach einlegen, müssen Sie die Papierführungen anpassen.

**3** Wechseln Sie auf dem Startbildschirm zu:

**Fax** > Faxnummer eingeben > **Optionen** > **Verzögertes Senden**

**Hinweis:** Wenn der Faxmodus auf "Faxserver" eingestellt ist, wird die Schaltfläche "Verzögertes Senden" nicht angezeigt. Faxe, die auf die Übertragung warten, befinden sich in der Faxwarteschlange.

**4** Geben Sie die Uhrzeit für die Faxübertragung ein und drücken Sie .

**5** Drücken Sie **Faxen**.

**Hinweis:** Das Dokument wird gescannt und dann zur festgelegten Uhrzeit per Fax übertragen.

## Erstellen von Kurzwahlen

### Erstellen einer Faxadressen-Kurzwahlnummer über den Embedded Web Server

Weisen Sie eine Kurzwahlnummer einzelnen Faxnummern oder einer Gruppe von Faxnummern zu.

**1** Öffnen Sie einen Webbrowser, und geben Sie die IP-Adresse des Druckers in das Adressfeld ein.

**Hinweise:**

- Zeigen Sie die IP-Adresse des Druckers auf dem Startbildschirm des Druckers an. Die IP-Adresse wird in vier Zahlengruppen angezeigt, die durch Punkte voneinander abgetrennt sind. Beispiel: 123.123.123.123.
- Wenn Sie einen Proxyserver verwenden, deaktivieren Sie ihn vorübergehend, um die Webseite ordnungsgemäß zu laden.

**2** Klicken Sie auf **Einstellungen** > **Kurzwahlen verwalten** > **Fax-Kurzwahlnummern - Einrichtung**.

**Hinweis:** Möglicherweise werden Sie zur Eingabe eines Passworts aufgefordert. Falls Sie keine ID und kein Passwort haben, wenden Sie sich an den zuständigen Systemsupport-Mitarbeiter.

**3** Geben Sie einen Kurzwahlnamen und anschließend die Faxnummer ein.

**Hinweise:**

- Geben Sie zur Erstellung einer Kurzwahl für mehrere Nummern die Faxnummern für die Gruppe ein.
- Die einzelnen Faxnummern der Gruppe sind durch einen Semikolon (;) zu trennen.

**4** Weisen Sie eine Kurzwahlnummer zu.

**Hinweis:** Wenn Sie eine Nummer eingegeben haben, die bereits verwendet wird, werden Sie aufgefordert, eine andere Nummer zu wählen.

**5** Klicken Sie auf **Hinzufügen**.

## Erstellen einer Fax-Kurzwahl über die Bedienkonsole des Druckers

- 1 Drücken Sie auf dem Startbildschirm **Fax** und geben Sie die Faxnummer ein.

**Hinweis:** Wenn Sie eine Gruppe von Faxnummern erstellen möchten, berühren Sie **Nächste Nr.** und geben Sie dann die Faxnummer ein.

- 2 Berühren Sie .

- 3 Geben Sie einen eindeutigen Namen für die Kurzwahl ein und drücken Sie dann **Fertig**.

- 4 Überprüfen Sie, ob Name und Nummer für die Kurzwahl richtig sind, und drücken Sie dann **OK**.

**Hinweis:** Falls der Name der Kurzwahl falsch ist, drücken Sie **Abbrechen** und geben anschließend die Informationen erneut ein.

## Anpassen von Faxeeinstellungen

### Ändern der Fax-Auflösung

- 1 Legen Sie das Originaldokument mit der bedruckten Seite nach oben und der kurzen Kante zuerst in die automatische Dokumentzuführung (ADZ) oder mit der bedruckten Seite nach unten auf das Scannerglas.

**Hinweise:**

- Legen Sie keine Postkarten, Fotos, kleinen Zettel, Folien, Fotopapier oder dünnen Medien (wie z. B. Zeitungsausschnitte) in die ADZ ein. Legen Sie diese Medien auf das Scannerglas.
- Die ADZ-Kontrollleuchte leuchtet, wenn das Papier korrekt eingelegt wurde.

- 2 Wenn Sie ein Dokument in die ADZ einlegen, müssen Sie die Papierführung anpassen.

- 3 Wechseln Sie auf dem Startbildschirm zu:

**Fax** > Faxnummer eingeben > **Optionen**

- 4 Berühren Sie im Bereich "Auflösung" die Pfeile, um die gewünschte Auflösung auszuwählen.

**Hinweis:** Wählen Sie eine Auflösung von "Standard" (höchste Geschwindigkeit) bis "Ultrafein" (höchste Qualität bei verringerter Geschwindigkeit) aus.

- 5 Berühren Sie **Faxen**.

### Aufhellen bzw. Abdunkeln eines Faxes

- 1 Legen Sie das Originaldokument mit der bedruckten Seite nach oben und der kurzen Kante zuerst in die automatische Dokumentzuführung (ADZ) oder mit der bedruckten Seite nach unten auf das Scannerglas.

**Hinweise:**

- Legen Sie keine Postkarten, Fotos, kleinen Zettel, Folien, Fotopapier oder dünnen Medien (wie z. B. Zeitungsausschnitte) in die ADZ ein. Legen Sie diese Medien auf das Scannerglas.
- Die ADZ-Kontrollleuchte leuchtet, wenn das Papier korrekt eingelegt wurde.

- 2 Wenn Sie ein Dokument in die ADZ einlegen, müssen Sie die Papierführung anpassen.

- 3 Wechseln Sie auf dem Startbildschirm zu:  
**Fax** > Faxnummer eingeben > **Optionen**
- 4 Passen Sie die Faxhelligkeit an und berühren Sie dann **Faxen**.

## Anzeigen eines Faxprotokolls

- 1 Öffnen Sie einen Webbrowser, und geben Sie die IP-Adresse des Druckers in das Adressfeld ein.

### Hinweise:

- Zeigen Sie die IP-Adresse des Druckers auf dem Startbildschirm des Druckers an. Die IP-Adresse wird in vier Zahlengruppen angezeigt, die durch Punkte voneinander abgetrennt sind. Beispiel: 123.123.123.123.
- Wenn Sie einen Proxyserver verwenden, deaktivieren Sie ihn vorübergehend, um die Webseite ordnungsgemäß zu laden.

- 2 Klicken Sie auf **Einstellungen** > **Berichte**.
- 3 Klicken Sie auf **Faxauftragprotokoll** oder **Faxruf-Protokoll**.

## Blockieren unerwünschter Faxe

- 1 Öffnen Sie einen Webbrowser, und geben Sie die IP-Adresse des Druckers in das Adressfeld ein.

### Hinweise:

- Zeigen Sie die IP-Adresse des Druckers auf dem Startbildschirm des Druckers an. Die IP-Adresse wird in vier Zahlengruppen angezeigt, die durch Punkte voneinander abgetrennt sind. Beispiel: 123.123.123.123.
- Wenn Sie einen Proxyserver verwenden, deaktivieren Sie ihn vorübergehend, um die Webseite ordnungsgemäß zu laden.

- 2 Klicken Sie auf **Einstellungen** > **Faxeinstellungen** > **Analoge Faxeinrichtung** > **Spam-Faxe blockieren**.

### Hinweise:

- Diese Option blockiert alle eingehenden Faxnachrichten, die eine private Anrufer-ID oder keinen Faxnamen haben.
- Geben Sie im Feld "Spam-Faxliste" die Rufnummern bzw. Faxnamen bestimmter Faxesender ein, die Sie blockieren möchten.

## Abbrechen ausgehender Faxe

### Abbrechen eines Faxes, während die Originaldokumente noch gescannt werden

- Berühren Sie bei Verwendung der ADZ die Option **Auftrag abbrechen** auf der Druckerbedienerkonsole, während **Scannen** angezeigt wird.
- Berühren Sie bei Verwendung des Scannerglases **Auftrag abbrechen** auf der Druckerbedienerkonsole, während **Scannen** bzw. **Nächste Seite scannen** und **Auftrag abschließen** angezeigt werden.

## Abbrechen eines Faxes, nachdem die Originaldokumente in den Speicher gescannt wurden

- 1 Berühren Sie im Startbildschirm die Option **Auftrag abbrechen**.  
Der Bildschirm "Auftrag abbrechen" wird geöffnet.
- 2 Berühren Sie die Aufträge, die abgebrochen werden sollen.  
Es werden nur drei Aufträge im Bildschirm angezeigt. Berühren Sie den Nach-unten-Pfeil, bis der gewünschte Auftrag angezeigt wird, und wählen Sie dann den Auftrag, der abgebrochen werden soll.
- 3 Berühren Sie **Ausgewählte Aufträge löschen**.  
Der Bildschirm "Ausgewählte Aufträge löschen" wird angezeigt. Die ausgewählten Aufträge werden gelöscht. Anschließend wird der Startbildschirm angezeigt.

## Zurückhalten und Weiterleiten von Faxen

### Faxe anhalten

Mit dieser Option können Sie den Druck empfangener Faxe anhalten, bis diese freigegeben sind. Angehaltene Faxe können manuell oder zu einem vorab geplanten Datum oder Zeitpunkt freigegeben werden.

- 1 Öffnen Sie einen Webbrowser, und geben Sie die IP-Adresse des Druckers in das Adressfeld ein.

#### Hinweise:

- Zeigen Sie die IP-Adresse des Druckers auf dem Startbildschirm des Druckers an. Die IP-Adresse wird in vier Zahlengruppen angezeigt, die durch Punkte voneinander abgetrennt sind. Beispiel: 123.123.123.123.
- Wenn Sie einen Proxyserver verwenden, deaktivieren Sie ihn vorübergehend, um die Webseite ordnungsgemäß zu laden.

- 2 Klicken Sie auf **Einstellungen > Faxeinstellungen > Analoge Faxeinrichtung > Faxe anhalten**.
- 3 Wählen Sie im Menü "Fax-Haltemodus" eine der folgenden Optionen:
  - **Aus**
  - **Immer ein**
  - **Manuell**
  - **Geplant**
- 4 Wenn Sie "Geplant" wählen, fahren Sie mit folgenden Schritten fort:
  - a Klicken Sie auf **Fax-Halteplan**.
  - b Wählen Sie im Menü "Aktion" die Option **Faxe zurückhalten**.
  - c Klicken Sie im Zeitmenü auf den Zeitpunkt, zu dem die angehaltenen Faxe freigegeben werden sollen.
  - d Klicken Sie im Menü "Tag(e)" auf den Tag, an dem die angehaltenen Faxe freigegeben werden sollen.
- 5 Klicken Sie auf **Hinzufügen**.

## Faxweiterleitung

Mit dieser Option können Sie empfangene Faxe drucken und an eine Faxnummer, E-Mail-Adresse, FTP-Site oder LDSS weiterleiten.

**1** Öffnen Sie einen Webbrowser, und geben Sie die IP-Adresse des Druckers in das Adressfeld ein.

### Hinweise:

- Zeigen Sie die IP-Adresse des Druckers auf dem Startbildschirm des Druckers an. Die IP-Adresse wird in vier Zahlengruppen angezeigt, die durch Punkte voneinander abgetrennt sind. Beispiel: 123.123.123.123.
- Wenn Sie einen Proxyserver verwenden, deaktivieren Sie ihn vorübergehend, um die Webseite ordnungsgemäß zu laden.

**2** Klicken Sie auf **Einstellungen > FaxEinstellungen**.

**3** Wählen Sie im Menü "Faxweiterleitung" die Option **Drucken, Drucken & Weiterleiten** oder **Weiterleiten** aus.

**4** Wählen Sie im Menü "Weiterleiten an" die Option **Fax, E-Mail, FTP, LDSS** oder **eSF** aus.

**5** Geben Sie im Feld "Weiterleiten an Kurzwahl" die Kurzwahlnummer ein, an die das Fax weitergeleitet werden soll.

**Hinweis:** Die Kurzwahlnummer muss für die Einstellung, die im Menü "Weiterleiten an" ausgewählt wurde, gültig sein.

**6** Klicken Sie auf **Übernehmen**.

## Informationen zu Fax-Optionen

### Auflösung

Mit dieser Option können Sie die Qualität der Fauxgabe anpassen. Durch die Erhöhung der Bildauflösung nimmt die Größe der Datei zu und die zum Scannen Ihres Originaldokuments benötigte Zeit wird verlängert. Durch Verringerung der Bildauflösung wird die Dateigröße reduziert.

Wählen Sie einen der folgenden Werte aus:

- **Standard:** Verwenden Sie diese Option, wenn Sie hauptsächlich Dokumente faxen.
- **Fein 200 dpi:** Zum Faxen von Dokumenten mit Kleindruck
- **Superfein 300 dpi:** Zum Faxen von Dokumenten mit feinen Details

### Deckung

Mit dieser Option legen Sie fest, wie hell oder dunkel die Faxe im Vergleich zum Originaldokument sein sollen.

## Einrichtungsseite

Mit dieser Option können Sie folgende Einstellungen ändern:

- **Seiten (Duplex):** Gibt an, ob das Originaldokument ein- oder beidseitig (Duplex) bedruckt ist. Außerdem wird angegeben, welche Seiten gescannt und in das Fax aufgenommen werden sollen.
- **Ausrichtung:** Gibt die Ausrichtung des Originaldokuments an und ändert die Seiten (Duplex) und die Bindung entsprechend der Ausrichtung des Originaldokuments.
- **Bindung:** Gibt an, ob das Originaldokument entlang der langen oder kurzen Kante gebunden ist.

## Inhalt

Mit dieser Option können Sie den Typ und die Quelle des Originaldokuments festlegen.

Wählen Sie aus den folgenden Inhaltstypen:

- **Grafik:** Das Originaldokument enthält hauptsächlich Unternehmensgrafiken wie Kreis- oder Balkendiagramme und Animationen.
- **Foto:** Das Originaldokument stellt hauptsächlich ein Foto oder Bild dar.
- **Text:** Das Originaldokument enthält hauptsächlich Text oder Strichgrafiken.
- **Text/Foto:** Das Originaldokument enthält eine Mischung aus Text, Grafiken und Fotos.

Wählen Sie aus den folgenden Inhaltstypen:

- **Schwarzweiß-Laser:** Das Originaldokument wurde mit einem Schwarzweiß-Laserdrucker gedruckt.
- **Farblaser:** Das Originaldokument wurde mit einem Farblaserdrucker gedruckt.
- **Tintenstrahl:** Das Originaldokument wurde mit einem Tintenstrahl drucker gedruckt.
- **Zeitschrift:** Das Originaldokument stammt aus einer Zeitschrift.
- **Zeitung:** Das Originaldokument stammt aus einer Zeitung.
- **Anderer:** Das Originaldokument wurde mit einem anderen oder unbekanntem Drucker gedruckt.
- **Foto/Film:** Das Originaldokument ist ein Foto von einem Film.
- **Druckerzeugnisse:** Das Originaldokument wurde mit einer Druckerpresse erzeugt.

## Farbe

Mit dieser Option können Sie die Ausgabe auf Farbe oder Schwarzweiß für das gescannte Bild einstellen.

## Verzögertes Senden

Mit dieser Option können Sie ein Fax zu einem späteren Zeitpunkt oder Datum senden.

## Scanvorschau

Mit dieser Option wird die erste Seite des Bildes angezeigt, bevor es in das Fax eingefügt wird. Nachdem die erste Seite gescannt ist, wird der Scanvorgang unterbrochen und eine Vorschau angezeigt.

**Hinweis:** Diese Option wird nur angezeigt, wenn eine ordnungsgemäß funktionierende Druckerfestplatte installiert ist.



## Verwenden der erweiterten Optionen

Wählen Sie eine der folgenden Optionen aus:

- **Schrägen Einzug anpassen:** Mit dieser Option werden gescannte Bilder, die leicht verzerrt aus dem ADZ-Fach zugeführt wurden, geglättet (entzerrt).
- **Erweiterte Bildfunktionen:** Mit dieser Option können die Einstellungen "Hintergrund entfernen", "Farbausgleich", "Blindfarbenunterdrückung", "Kontrast", "Spiegelverkehrtes Dokument", "Negativbild", "Kante zu Kante scannen", "Schattendetails", "Schärfe" und "Temperatur" vor dem Faxen des Dokuments angepasst werden.
- **Benutzerauftrag:** Mit dieser Option können mehrere Scanaufträge in einem Auftrag zusammengefasst werden.

**Hinweis:** Diese Option wird nur angezeigt, wenn eine formatierte und ordnungsgemäß funktionierende Druckerfestplatte installiert ist.



- **Rand löschen:** Entfernt verlaufene Stellen oder Flecken an den Rändern eines Dokuments. Sie können an allen vier Papierkanten einen gleich großen Bereich entfernen oder einen bestimmten Rand auswählen. Mit "Rand löschen" wird der gesamte Inhalt des ausgewählten Bereichs gelöscht, d. h., dieser Ausschnitt wird nicht gescannt.
- **Übertragungsprotokoll:** Druckt das Übertragungsprotokoll oder das Übertragungsfehlerprotokoll.

# Scannen

## "Scannen an Netzwerk" verwenden

Mit "Scannen an Netzwerk" können Sie Dokumente an von Ihrem Systemsupport-Mitarbeiter festgelegte Netzwerkziele scannen. Nachdem die Ziele (freigegebene Netzwerkordner) im Netzwerk eingerichtet wurden, muss die Anwendung auf den entsprechenden Drucker mithilfe seines Embedded Web Server installiert und konfiguriert werden. Weitere Informationen finden Sie unter ["Einrichten von Scan to Network" auf Seite 25](#).

## Scannen an eine FTP-Adresse

Automatische Dokumentenzuführung (ADZ)	Scannerglas
	
<p>Die ADZ kann für mehrseitige Dokumente, einschließlich beidseitig bedruckbarer Seiten, verwendet werden.</p>	<p>Verwenden Sie das Scannerglas für einseitige Dokumente, Buchseiten, kleine Vorlagen (wie Postkarten oder Fotos), Folien, Fotopapier oder dünne Vorlagen (wie Zeitschriftenausschnitte).</p>

Mit dem Scanner können Sie Dokumente direkt an einen File Transfer Protocol (FTP)-Server übermitteln. Es kann jeweils nur eine FTP-Adresse an den Server gesendet werden.

Nachdem Ihr Systemadministrator eine FTP-Zieladresse konfiguriert hat, wird der Name der Zieladresse als Kurzwahlnummer gespeichert oder als Profil unter dem Symbol "Angehaltene Aufträge" aufgelistet. Eine FTP-Zieladresse kann auch ein anderer PostScript-Drucker sein.

### Erstellen von Kurzwahlen

Anstatt jedes Mal, wenn Sie ein Dokument an den FTP-Server senden möchten, die gesamte FTP-Adresse auf dem Druckerbedienfeld einzugeben, können Sie eine dauerhafte FTP-Adresse erstellen und dieser eine Kurzwahlnummer zuweisen. Es gibt zwei Methoden zum Erstellen von Kurzwahlnummern: über den Embedded Web Server und über das Druckerbedienfeld.

### Erstellen einer FTP-Kurzwahl über den Embedded Web Server

- 1 Öffnen Sie einen Webbrowser, und geben Sie die IP-Adresse des Druckers in das Adressfeld ein.

**Hinweise:**

- Zeigen Sie die IP-Adresse des Druckers auf dem Startbildschirm des Druckers an. Die IP-Adresse wird in vier Zahlengruppen angezeigt, die durch Punkte voneinander abgetrennt sind. Beispiel: 123.123.123.123.
- Wenn Sie einen Proxyserver verwenden, deaktivieren Sie ihn vorübergehend, um die Webseite ordnungsgemäß zu laden.

**2** Wechseln Sie zu:

**Einstellungen** > Bereich "Andere Einstellungen" > **Kurzbefehle verwalten** > **FTP-Verknüpfungen - Einrichtung**

**3** Geben Sie die entsprechenden Informationen ein.

**Hinweis:** Möglicherweise werden Sie zur Eingabe eines Passworts aufgefordert. Falls Sie keine ID und kein Passwort haben, wenden Sie sich an den zuständigen Systemsupport-Mitarbeiter.

**4** Geben Sie eine Kurzwahlnummer ein.

**Hinweis:** Wenn Sie eine Nummer eingegeben haben, die bereits verwendet wird, werden Sie aufgefordert, eine andere Nummer zu wählen.

**5** Klicken Sie auf **Hinzufügen**.**Erstellen einer FTP-Kurzwahl über die Bedienkonsole des Druckers****1** Wechseln Sie auf dem Startbildschirm zu:

**FTP** > **FTP** > Geben Sie die FTP-Adresse ein >  > Geben Sie einen Namen für die Kurzwahl ein > **Fertig**

**2** Überprüfen Sie, ob Name und Nummer für die Kurzwahl richtig sind, und drücken Sie dann **OK**.**Hinweise:**

- Falls der Name der Kurzwahl falsch ist, drücken Sie **Abbrechen** und geben anschließend die Informationen erneut ein.
- Wenn Sie eine Nummer eingegeben haben, die bereits verwendet wird, werden Sie aufgefordert, eine andere Nummer zu wählen.

**Scannen an eine FTP-Adresse****Scannen an eine FTP-Adresse über das Druckerbedienfeld****1** Legen Sie das Originaldokument mit der bedruckten Seite nach oben und der kurzen Kante zuerst in die automatische Dokumentzuführung (ADZ) oder mit der bedruckten Seite nach unten auf das Scannerglas.**Hinweise:**

- Legen Sie keine Postkarten, Fotos, kleinen Zettel, Folien, Fotopapier oder dünnen Medien (wie z. B. Zeitungsausschnitte) in die ADZ ein. Legen Sie diese Medien auf das Scannerglas.
- Die ADZ-Kontrollleuchte leuchtet, wenn das Papier korrekt eingelegt wurde.

**2** Wenn Sie ein Dokument in die ADZ einlegen, müssen Sie die Papierführung anpassen.

**3** Wechseln Sie auf dem Druckerbedienfeld zu:

**FTP > FTP >** Geben Sie die FTP-Adresse ein **> Fertig > Senden**

### Mithilfe einer Kurzwahlnummer zu einer FTP-Adresse scannen

**1** Legen Sie das Originaldokument mit der bedruckten Seite nach oben und der kurzen Kante zuerst in die automatische Dokumentzuführung (ADZ) oder mit der bedruckten Seite nach unten auf das Scannerglas.

#### Hinweise:

- Legen Sie keine Postkarten, Fotos, kleinen Zettel, Folien, Fotopapier oder dünnen Medien (wie z. B. Zeitungsausschnitte) in die ADZ ein. Legen Sie diese Medien auf das Scannerglas.
- Die ADZ-Kontrollleuchte leuchtet, wenn das Papier korrekt eingelegt wurde.

**2** Wenn Sie ein Dokument in die ADZ einlegen, müssen Sie die Papierführung anpassen.

**3** Drücken Sie auf dem Druckerbedienfeld **#** auf der Tastatur, und geben Sie dann die FTP-Kurzwahlnummer ein.

**4** Berühren Sie  **> Senden.**

### Zu einer FTP-Adresse mithilfe des Adressbuchs scannen

**1** Legen Sie das Originaldokument mit der bedruckten Seite nach oben und der kurzen Kante zuerst in die automatische Dokumentzuführung (ADZ) oder mit der bedruckten Seite nach unten auf das Scannerglas.

#### Hinweise:

- Legen Sie keine Postkarten, Fotos, kleinen Zettel, Folien, Fotopapier oder dünnen Medien (wie z. B. Zeitungsausschnitte) in die ADZ ein. Legen Sie diese Medien auf das Scannerglas.
- Die ADZ-Kontrollleuchte leuchtet, wenn das Papier korrekt eingelegt wurde.

**2** Wenn Sie ein Dokument in die ADZ einlegen, müssen Sie die Papierführung anpassen.

**3** Wechseln Sie auf dem Startbildschirm zu:



**FTP > FTP >**  **>** Geben Sie den Namen des Empfängers ein **> Suchen**

**4** Berühren Sie den Namen des Empfängers.

**Hinweis:** Um nach weiteren Empfängern zu suchen, drücken Sie **Neue Suche**, und geben Sie den Namen des nächsten Empfängers ein.

**5** Berühren Sie  **> Senden.**

## Scannen auf einen Computer oder ein Flash-Laufwerk

Automatische Dokumentenzuführung (ADZ)	Scannerglas
	
<p>Verwenden Sie die ADZ für mehrseitige Dokumente.</p>	<p>Verwenden Sie das Scannerglas für einseitige Dokumente, kleine Dokumente (wie Postkarten oder Fotos), Folien, Fotopapier oder dünne Medien (wie Zeitungsausschnitte).</p>

Mit dem Scanner können Sie Dokumente direkt an einen Computer oder ein Flash-Laufwerk übermitteln. Dabei muss der Computer nicht direkt an den Drucker angeschlossen sein, um Bilder mittels "Scannen an Computer" empfangen zu können. Sie können das Dokument über das Netzwerk an den Computer zurücksenden, indem Sie auf dem Computer ein Scanprofil erstellen und dieses dann auf den Drucker herunterladen.

## Scannen an einen Computer über den Embedded Web Server

**1** Öffnen Sie einen Webbrowser, und geben Sie die IP-Adresse des Druckers in das Adressfeld ein.

### Hinweise:

- Zeigen Sie die IP-Adresse des Druckers auf dem Startbildschirm des Druckers an. Die IP-Adresse wird in vier Zahlengruppen angezeigt, die durch Punkte voneinander abgetrennt sind. Beispiel: 123.123.123.123.
- Wenn Sie einen Proxyserver verwenden, deaktivieren Sie ihn vorübergehend, um die Webseite ordnungsgemäß zu laden.

**2** Klicken Sie auf **Scan-Profil > Scan-Profil erstellen**.

**3** Wählen Sie die Scaneinstellungen aus und klicken Sie auf **Weiter**.

**4** Wählen Sie ein Ziel auf dem Computer aus, an dem das Scanbild gespeichert werden soll.

**5** Geben Sie einen Scannamen und dann einen Benutzernamen ein.

**Hinweis:** Der Scanname wird in der Scanprofilliste angezeigt.

**6** Klicken Sie auf **Senden**.

**Hinweis:** Wenn Sie auf **Senden** klicken, wird automatisch eine Kurzbefehlnummer zugewiesen. Sie können diese Kurzbefehlnummer verwenden, wenn Sie zum Scannen der Dokumente bereit sind.

**7** Lesen Sie die Anweisungen auf dem Bildschirm zum Scanprofil.

- a** Legen Sie das Originaldokument mit der bedruckten Seite nach oben und der kurzen Kante zuerst in die automatische Dokumentzuführung (ADZ) oder mit der bedruckten Seite nach unten auf das Scannerglas.

**Hinweise:**

- Postkarten, Fotos, kleine Vorlagen, Folien, Fotopapier oder dünne Medien (wie z. B. Zeitschriftenausschnitte) dürfen nicht in das ADZ-Fach eingelegt werden. Legen Sie diese Medien auf das Scannerglas.
  - Die ADZ-Kontrollleuchte leuchtet, sobald das Papier ordnungsgemäß eingelegt ist.
- b** Wenn Sie ein Dokument in die ADZ einlegen, müssen Sie die Papierführung anpassen.
- c** Führen Sie einen der folgenden Schritte aus:
- Drücken Sie **#** und geben Sie die Kurzbefehlnummer über die Tastatur ein.
  - Wechseln Sie auf dem Startbildschirm zu:  
**Angehaltene Aufträge > Profile > Kurzbefehl** aus der Liste auswählen

**Hinweis:** Der Scanner scannt das Dokument und sendet es an das angegebene Verzeichnis.

**8** Zeigen Sie die Datei auf dem Computer an.

**Hinweis:** Die Ausgabedatei wird im angegebenen Ordner gespeichert oder im angegebenen Programm gestartet.

## Einrichten von "Scannen an Computer"

**Hinweise:**

- Diese Funktion wird nur unter Windows Vista oder höher unterstützt.
- Stellen Sie sicher, dass Ihr Computer und Drucker mit demselben Netzwerk verbunden sind.

**1** Öffnen Sie den Ordner "Drucker", und wählen Sie dann Ihren Drucker aus.

**Hinweis:** Wenn Ihr Drucker nicht in der Liste enthalten ist, fügen Sie ihn hinzu:

**2** Öffnen Sie die Druckereigenschaften, und passen Sie die Einstellungen nach Bedarf an.

**3** Tippen Sie auf dem Bedienfeld auf **Scannen an Computer >** , und wählen Sie die entsprechende Scaneinstellung **> Senden** aus.

## Scannen an ein Flash-Laufwerk

**1** Legen Sie das Originaldokument mit der bedruckten Seite nach oben und der kurzen Kante zuerst in die automatische Dokumentzuführung (ADZ) oder mit der bedruckten Seite nach unten auf das Scannerglas.

**Hinweise:**

- Legen Sie keine Postkarten, Fotos, kleinen Zettel, Folien, Fotopapier oder dünnen Medien (wie z. B. Zeitungsausschnitte) in die ADZ ein. Legen Sie diese Medien auf das Scannerglas.
- Die ADZ-Kontrollleuchte leuchtet, wenn das Papier korrekt eingelegt wurde.

**2** Wenn Sie ein Dokument in die ADZ einlegen, müssen Sie die Papierführung anpassen.

**3** Stecken Sie das Flash-Laufwerk in den USB-Anschluss an der Vorderseite des Druckers.

**Hinweis:** Der Startbildschirm für das USB-Laufwerk wird angezeigt.

**4** Wählen Sie den Zielordner aus und drücken Sie dann **An USB-Laufwerk scannen**.

**Hinweis:** Wenn der Drucker mehr als 30 Sekunden inaktiv ist, wechselt er zurück zum Startbildschirm.

**5** Passen Sie die Scaneinstellungen an, und drücken Sie anschließend auf **Scannen**.

## Informationen zu Scanoptionen

### FTP

Über diese Option können Sie die IP-Adresse für das FTP-Ziel eingeben.

**Hinweis:** Die IP-Adresse wird in vier Zahlengruppen angezeigt, die durch Punkte voneinander abgetrennt sind. Beispiel: 123.123.123.123.

### Dateiname

Über diese Option können Sie den Dateinamen des gescannten Bildes eingeben.

### Originalgröße

Mit dieser Option können Sie die Größe der Dokumente angeben, die Sie scannen möchten. Wenn "Originalformat" auf "Mischgrößen" eingestellt ist, können Sie ein Originaldokument scannen, das aus verschiedenen Papierformaten ("Letter" und "Legal") besteht.

### Auflösung

Mit dieser Option können Sie die Ausgabequalität Ihrer Datei anpassen. Durch die Erhöhung der Bildauflösung nimmt die Größe der Datei zu und die zum Scannen Ihres Originaldokuments benötigte Zeit wird verlängert. Durch Verringerung der Bildauflösung wird die Dateigröße reduziert.

### Farbe

Mit dieser Option können Sie die Ausgabe auf Farbe oder Schwarzweiß für das gescannte Bild einstellen.

### Inhalt

Mit dieser Option können Sie den Typ und die Quelle des Originaldokuments einstellen.

Wählen Sie aus den folgenden Inhaltstypen:

- **Grafik:** Das Originaldokument enthält hauptsächlich Unternehmensgrafiken wie Kreis- oder Balkendiagramme und Animationen.
- **Foto:** Das Originaldokument stellt hauptsächlich ein Foto oder Bild dar.

- **Text:** Das Originaldokument enthält hauptsächlich Text oder Strichgrafiken.
- **Text/Foto:** Das Originaldokument enthält eine Mischung aus Text, Grafiken und Fotos.

Wählen Sie aus den folgenden Inhaltstypen:

- **Schwarzweiß-Laser:** Das Originaldokument wurde mit einem Schwarzweiß-Laserdrucker gedruckt.
- **Farblaser:** Das Originaldokument wurde mit einem Farblaserdrucker gedruckt.
- **Tintenstrahl:** Das Originaldokument wurde mit einem Tintenstrahldrucker gedruckt.
- **Zeitschrift:** Das Originaldokument stammt aus einer Zeitschrift.
- **Zeitung:** Das Originaldokument stammt aus einer Zeitung.
- **Anderer:** Das Originaldokument wurde mit einem anderen oder unbekanntem Drucker gedruckt.
- **Foto/Film:** Das Originaldokument ist ein Foto von einem Film.
- **Druckerzeugnisse:** Das Originaldokument wurde mit einer Druckerpresse erzeugt.

## Deckung

Mit dieser Option legen Sie fest, wie hell oder dunkel Ihre gescannten Dokumente im Vergleich zum Originaldokument ausfallen sollen.

## Versenden als

Mit dieser Option können Sie den Ausgabebetyp des gescannten Bildes festlegen.

Wählen Sie eine der folgenden Optionen aus:

- **PDF:** Mit dieser Option wird eine Datei mit mehreren Seiten erstellt. Das PDF-Dokument kann als sichere oder komprimierte Datei gesendet werden.
- **TIFF:** Verwenden Sie diese Option, um eine oder mehrere Dateien zu erstellen. Wenn im Menü "Einstellungen" die Option "Mehrseitige TIFF" deaktiviert ist, wird mit TIFF nur eine Seite pro Datei gespeichert. Diese Dateien sind in der Regel größer als entsprechende JPEG-Dateien.
- **JPEG:** Mit dieser Option erstellen Sie für jede Seite des Originaldokuments eine einzelne Datei und hängen sie an.
- **XPS:** Mit dieser Option wird eine XPS-Datei mit mehreren Seiten erstellt.
- **RTF:** Mit dieser Option wird eine Datei im bearbeitbaren Format erstellt.
- **TXT:** Mit dieser Option wird eine ASCII-Textdatei ohne Formatierung erstellt.

**Hinweis:** Zur Verwendung der RTF- oder TXT-Option muss die AccuRead OCR-Lösung erworben und installiert werden.

## Einrichtungsseite

Mit dieser Option können Sie folgende Einstellungen ändern:

- **Seiten (Duplex):** Gibt an, ob das Originaldokument ein- oder beidseitig bedruckt ist.
- **Ausrichtung:** Gibt die Ausrichtung des Originaldokuments an und ändert die Seiten (Duplex) und die Bindung entsprechend der Ausrichtung des Originaldokuments.
- **Bindung:** Gibt an, ob das Originaldokument entlang der langen oder kurzen Kante gebunden ist.



## Scanvorschau

Mit dieser Option wird die erste Seite des Bildes angezeigt, bevor es in die Datei eingefügt wird. Nachdem die erste Seite gescannt ist, wird der Scanvorgang unterbrochen und eine Vorschau angezeigt.

**Hinweis:** Diese Option wird nur angezeigt, wenn eine formatierte und ordnungsgemäß funktionierende Druckerfestplatte installiert ist.

## Als Kurzbefehl speichern

Diese Option ermöglicht das Speichern der aktuellen Einstellungen als Verknüpfung durch Zuweisen eines Verknüpfungsnamens.

**Hinweis:** Bei Auswahl dieser Option wird automatisch die nächste verfügbare Kurzwahlnummer zugewiesen.

## Verwenden der erweiterten Optionen

Wählen Sie eine der folgenden Optionen aus:

- **Schrägen Einzug anpassen:** Glättet (entzerrt) gescannte Bilder, die leicht verzerrt aus dem ADZ-Fach zugeführt wurden.
- **Erweiterte Bildfunktionen:** Mit dieser Option können die Einstellungen "Hintergrund entfernen", "Farbausgleich", "Blindfarbenunterdrückung", "Kontrast", "JPEG-Qualität", "Spiegelverkehrtes Dokument", "Negativbild", "Kante zu Kante scannen", "Schattendetails", "Schärfe" und "Temperatur" vor dem Scannen des Dokuments angepasst werden.
- **Benutzerauftrag:** Mit dieser Option können mehrere Scanaufträge in einem Auftrag zusammengefasst werden.

**Hinweis:** Diese Option wird nur angezeigt, wenn eine formatierte und ordnungsgemäß funktionierende Druckerfestplatte installiert ist.

- **Rand löschen:** Entfernt verlaufene Stellen oder Flecken an den Rändern eines Dokuments. Sie können an allen vier Papierkanten einen gleich großen Bereich entfernen oder einen bestimmten Rand auswählen. Mit "Rand löschen" wird der gesamte Inhalt des ausgewählten Bereichs gelöscht, d. h., dieser Ausschnitt wird nicht gescannt.
- **Übertragungsprotokoll:** Druckt das Übertragungsprotokoll oder das Übertragungsfehlerprotokoll.

# Druckermenüs

## Menüliste

Menü "Verbrauchsmaterial"	Menü "Papier"	Berichte	Netzwerk/Anschlüsse	Sicherheit
Cyan-Kassette	Standardeinzug	Menüeinstellungsseite	Aktive Netzwerkkarte	Sicherheitseinstellungen bearbeiten
Magenta-Kassette	Papierformat/-sorte	Gerätestatistik	Standard-Netzwerk <sup>1</sup>	Sonstige Sicherheitseinstellungen
Gelbe Kassette	Ersatzformat	Netzwerk-Konfigurationsseite	Standard-USB	Vertraulicher Druck
Schwarze Kassette	Papierstruktur	Netzwerk-Konfigurationsseite [x]	SMTP-Setup	Temporäre Dateien löschen
Resttonerbehälter	Papiergewicht	Kurzwahlliste		Sicherheitsüberwachungsp...
Belichtungskit	Papierauswahl	Faxauftrag-Protokoll		Datum und Uhrzeit einstelle...
Wartungskit	Benutzerdefinierte Sorten	Fax-Anruf-Protokoll		
	Benutzerdefinierte Namen	Kopie-Kurzwahlen		
	Benutzerdefinierte Scangröße	E-Mail-Kurzwahlen		
	Universaleinrichtung	Fax-Kurzwahlen		
		FTP-Kurzwahlen		
		Profilliste		
		Schrift. drucken		
		Verz. drucken		
		Demo drucken		
		Bestandsbericht		
		Ereignisprotokollzusammenfassung		
<b>Einstellungen</b>	<b>Hilfe</b>	<b>Kurzwahlen verwalten</b>	<b>Menü Optionskarte<sup>2</sup></b>	
Allgemeine Einstellungen	Alle Anleitungen drucken	Fax-Kurzwahlen	[Index der installierten DLEs]	
Kopiereinstellungen	Kopieranleitung	E-Mail-Kurzwahlen		
Faxeinstellungen	E-Mail-Anleitung	FTP-Kurzwahlen		
E-Mail-Einstellungen	Fax-Anleitung	Kopie-Kurzwahlen		
FTP-Einstellungen	FTP-Anleitung	Profil-Kurzwahlnummern		
Menü "Flash-Laufwerk"	Farbqualität			
OCR-Einstellungen <sup>3</sup>	Anleitung für Druckdefekte			
Druckeinstellungen	Informationsanleitung			
	Verbrauchsmaterialanleitung			

<sup>1</sup> Abhängig von den Druckereinstellungen wird diese Menüoption als "Standard-Netzwerk" oder "Netzwerk [x]" angezeigt.

<sup>2</sup> Dieses Menü wird nur angezeigt, wenn ein oder mehrere DLEs installiert sind.

<sup>3</sup> Dieses Menü wird nur angezeigt, wenn Sie die AccuRead OCR-Lösung erworben und installiert haben.

## Menü "Verbrauchsmat."

Option	Bis
<b>Cyan-Kassette</b>	Anzeigen des Status der Tonerkassette. Mögliche Statusarten: Frühwarnung Niedrig Ungültig Ende der Lebensdauer fast erreicht Ersetzen Fehlt Fehlerhaft OK Nicht unterst.
<b>Magenta-Kassette</b>	
<b>Gelbe Kassette</b>	
<b>Schwarze Kassette</b>	
<b>Resttonerbehälter</b> Fast voll Ersetzen Fehlt OK	Anzeigen des Status des Resttonerbehälters.
<b>Belichtungskit</b> OK Belichtungskit Schwarz austauschen Belichtungskit Farbe austauschen	Zeigt den Status des Belichtungskits an.
<b>Wartungskit</b> OK Ersetzen	Zeigt den Status des Wartungskits an.

## Menü "Papier"

### Menü "Standardeinzug"

Option	Funktion
<b>Standardeinzug</b> Fach [x] Universalzuführung Papier manuell Briefumschlag manuell	Legt einen Standardpapiereinzug für alle Druckaufträge fest. <b>Hinweise:</b> <ul style="list-style-type: none"> <li>• Die 650-Blatt-Doppelzuführung muss installiert sein, damit die Universalzuführung im Menü "Papier" als Menüeintrag aufgeführt wird.</li> <li>• Die Werksvorgabe lautet "Fach 1" (Standardfach).</li> <li>• Es werden nur installierte Papiereinzüge als Menüoptionen angezeigt.</li> <li>• Wenn in zwei Fächern Papier desselben Formats und derselben Sorte enthalten ist und für die Fächer identische Einstellungen festgelegt wurden, werden die Fächer automatisch verbunden. Wenn ein Fach leer ist, wird der Druckauftrag mit Papier aus dem verbundenen Fach fortgesetzt.</li> </ul>

## Papierformat/Sorte (Menü)

Typ	Funktion
<b>Fach [x] Format</b> A4 A5 JIS-B5 Letter Legal Executive Oficio (Mexiko) Folio Universal	Gibt die in die einzelnen Fächer eingelegten Papierformate an.  <b>Hinweise:</b> <ul style="list-style-type: none"> <li>• "Letter" ist die Werksvorgabe in den USA. Die internationale Werksvorgabe lautet "A4".</li> <li>• Wenn in zwei Fächern Druckmedien desselben Formats und derselben Sorte eingelegt sind (und die Einstellungen für beide Fächer gleich sind), werden die Fächer automatisch verbunden. Wenn ein Fach leer ist, wird der Druckauftrag mit Papier aus dem verbundenen Fach fortgesetzt.</li> </ul>
<b>Fach [x] Sorte</b> Normalpapier Karten Folie Recyclingpapier Etiketten Glanzpapier Feinpostpapier Briefbogen Vordruckt Farbpapier Leichtes Papier Schweres Papier Rau/Baumwolle Benutzersorte [x]	Gibt die in die einzelnen Fächer eingelegten Papiersorten an.  <b>Hinweise:</b> <ul style="list-style-type: none"> <li>• Die Werksvorgabe für Fach 1 lautet "Normalpapier". Für alle übrigen Fächer lautet die Werksvorgabe "Benutzersorte [x]" .</li> <li>• Sofern verfügbar, wird ein benutzerdefinierter Name anstelle von "Benutzersorte [x]" angezeigt.</li> <li>• Verwenden Sie dieses Menü zur Konfiguration der automatischen Fachverbindung.</li> <li>• Folie wird nur im 250-Blatt-Fach unterstützt.</li> </ul>
<b>Universalzuführungsformat</b> A4 A5 A6 JIS B5 Letter Legal Executive Oficio (Mexiko) Folio Statement Universal 7 3/4 Briefumschlag 9 Briefumschlag 10 Briefumschlag DL Briefumschlag C5 Briefumschlag B5 Briefumschlag Anderer Briefumschlag	Gibt das in die Universalzuführung eingelegte Papierformat an.  <b>Hinweise:</b> <ul style="list-style-type: none"> <li>• "Letter" ist die Werksvorgabe in den USA. Die internationale Werksvorgabe lautet "A4".</li> <li>• Das Menüelement wird nur angezeigt, wenn die Universalzuführung installiert ist.</li> <li>• Die Universalzuführung erkennt das Format des eingelegten Papiers nicht automatisch. Der Wert für das Papierformat muss festgelegt werden.</li> </ul>
<b>Hinweis:</b> In diesem Menü werden nur installierte Fächer und Zuführungen aufgeführt.	

Typ	Funktion
<b>Univ.Zuf. Sorte</b> Normalpapier Karten Folie Recyclingpapier Glanzpapier Etiketten Feinpostpapier Briefumschlag Briefbogen Vorgedruckt Farbpapier Leichtes Papier Schweres Papier Rau/Baumwolle Benutzersorte [x]	Gibt die in die Universalzuführung eingelegte Papiersorte an. <b>Hinweis:</b> Die Werksvorgabe lautet "Benutzersorte [x]".
<b>Manuell Papierformat</b> A4 A5 A6 JIS B5 Letter Legal Executive Oficio (Mexiko) Folio Statement Universal	Gibt das manuell eingelegte Papierformat an. <b>Hinweis:</b> "Letter" ist die Werksvorgabe in den USA. Die internationale Werksvorgabe lautet "A4".
<b>Manuell Papiersorte</b> Normalpapier Karten Folie Recyclingpapier Glanzpapier Etiketten Feinpostpapier Briefbogen Vorgedruckt Farbpapier Leichtes Papier Schweres Papier Rau/Baumwolle Benutzersorte [x]	Gibt die manuell eingelegte Papiersorte an. <b>Hinweis:</b> Die Werksvorgabe lautet "Normalpapier".
<b>Hinweis:</b> In diesem Menü werden nur installierte Fächer und Zuführungen aufgeführt.	

Typ	Funktion
<b>Manuell Briefumschlagformat</b> 7 3/4 Briefumschlag 9 Briefumschlag 10 Briefumschlag DL Briefumschlag C5 Briefumschlag B5 Briefumschlag Anderer Briefumschlag	Gibt das Format des manuell eingelegten Briefumschlags an. <b>Hinweis:</b> 10 Umschlag ist die Werksvorgabe in den USA. Die internationale Werksvorgabe lautet "DL Briefumschlag".
<b>Manuell Briefumschlagsorte</b> Briefumschlag Benutzersorte [x]	Gibt die Sorte des manuell eingelegten Briefumschlags an. <b>Hinweis:</b> Die Werksvorgabe lautet "Briefumschlag".
<b>Hinweis:</b> In diesem Menü werden nur installierte Fächer und Zuführungen aufgeführt.	

## Menü "Ersatzformat"

Option	Funktion
<b>Ersatzformat</b> Aus Statement/A5 Letter/A4 Aufgelistete	Ersetzt ein angegebenes Papierformat durch ein anderes, wenn das angeforderte Papierformat nicht verfügbar ist. <b>Hinweise:</b> <ul style="list-style-type: none"> <li>• Die Werksvorgabe lautet "Aufgelistete". Alle verfügbaren Ersatzformate sind zulässig.</li> <li>• Der Wert "Aus" gibt an, dass keine Ersatzformate zulässig sind.</li> <li>• Wenn ein Ersatzformat festgelegt ist, wird der Druckauftrag fortgesetzt, ohne dass die Meldung <b>Papier wechseln</b> angezeigt wird.</li> </ul>

## Menü "Papierstruktur"

Option	Funktion
<b>Struktur Normal</b> Glatt Normal Rau	Gibt die relative Struktur des eingelegten Normalpapiers an. <b>Hinweis:</b> Die Werksvorgabe lautet "Normal".
<b>Struktur Karte</b> Glatt Normal Rau	Gibt die relative Struktur der eingelegten Karten an. <b>Hinweise:</b> <ul style="list-style-type: none"> <li>• Die Werksvorgabe lautet "Normal".</li> <li>• Die Optionen werden nur angezeigt, wenn Karten unterstützt werden.</li> </ul>
<b>Struktur Folie</b> Glatt Normal Rau	Gibt die relative Struktur der eingelegten Folien an. <b>Hinweis:</b> Die Werksvorgabe lautet "Normal".
<b>Struktur des Recycling-Papiers</b> Glatt Normal Rau	Gibt die relative Struktur des eingelegten Recyclingpapiers an. <b>Hinweis:</b> Die Werksvorgabe lautet "Normal".

Option	Funktion
<b>Struktur Glanzpapier</b> Glatt Normal Rau	Gibt die relative Struktur des eingelegten Glanzpapiers an. <b>Hinweis:</b> Die Werksvorgabe lautet "Normal".
<b>Struktur Etiketten</b> Glatt Normal Rau	Gibt die relative Struktur der eingelegten Etiketten an. <b>Hinweis:</b> Die Werksvorgabe lautet "Normal".
<b>Struktur Feinpostpapier</b> Glatt Normal Rau	Gibt die relative Struktur des eingelegten Feinpostpapiers an. <b>Hinweis:</b> Die Werksvorgabe lautet "Rau".
<b>Struktur Briefumschlag</b> Glatt Normal Rau	Gibt die relative Struktur der eingelegten Briefumschläge an. <b>Hinweis:</b> Die Werksvorgabe lautet "Normal".
<b>Struktur Briefbogen</b> Glatt Normal Rau	Gibt die relative Struktur der eingelegten Briefbögen an. <b>Hinweis:</b> Die Werksvorgabe lautet "Normal".
<b>Struktur Vordruck</b> Glatt Normal Rau	Gibt die relative Struktur des eingelegten vorgedruckten Papiers an. <b>Hinweis:</b> Die Werksvorgabe lautet "Normal".
<b>Struktur Farbpapier</b> Glatt Normal Rau	Gibt die relative Struktur des eingelegten Farbpapiers an. <b>Hinweis:</b> Die Werksvorgabe lautet "Normal".
<b>Struktur Leicht</b> Glatt Normal Rau	Gibt die relative Struktur des eingelegten leichten Papiers an. <b>Hinweis:</b> Die Werksvorgabe lautet "Normal".
<b>Struktur Schwer</b> Glatt Normal Rau	Gibt die relative Struktur des eingelegten schweren Papiers an. <b>Hinweis:</b> Die Werksvorgabe lautet "Normal".
<b>Struktur Rau/Baumwolle</b> Rau	Gibt die relative Struktur des eingelegten Baumwollpapiers an.
<b>Struktur Benutzerdef. [x]</b> Glatt Normal Rau	Gibt die relative Struktur des eingelegten benutzerdefinierten Papiers an. <b>Hinweise:</b> <ul style="list-style-type: none"> <li>• Die Werksvorgabe lautet "Normal".</li> <li>• Diese Optionen werden nur angezeigt, wenn Benutzersorten unterstützt werden.</li> </ul>

## Papiergewicht (Menü)

Option	Bis
<b>Gewicht Normal</b> Leichtes Papier Normal Schweres Papier	Gibt das relative Gewicht des eingelegten Normalpapiers an. <b>Hinweis:</b> Die Werksvorgabe lautet "Normal".
<b>Gewicht Karten</b> Leichtes Papier Normal Schweres Papier	Gibt das relative Gewicht der eingelegten Karten an. <b>Hinweis:</b> Die Werksvorgabe lautet "Normal".
<b>Gewicht Folien</b> Leichtes Papier Normal Schweres Papier	Gibt das relative Gewicht der eingelegten Folien an. <b>Hinweis:</b> Die Werksvorgabe lautet "Normal".
<b>Gewicht Recycl.-Papier</b> Leichtes Papier Normal Schweres Papier	Gibt das relative Gewicht des eingelegten Recyclingpapiers an. <b>Hinweis:</b> Die Werksvorgabe lautet "Normal".
<b>Gewicht Glanzpapier</b> Leichtes Papier Normal Schweres Papier	Gibt das relative Gewicht des eingelegten Glanzpapiers an. <b>Hinweis:</b> Die Werksvorgabe lautet "Normal".
<b>Gewicht Etiketten</b> Leichtes Papier Normal Schweres Papier	Gibt das relative Gewicht der eingelegten Etiketten an. <b>Hinweis:</b> Die Werksvorgabe lautet "Normal".
<b>Gewicht Feinpost</b> Leichtes Papier Normal Schweres Papier	Gibt das relative Gewicht des eingelegten Feinpostpapiers an. <b>Hinweis:</b> Die Werksvorgabe lautet "Normal".
<b>Gewicht Briefumschlag</b> Leichtes Papier Normal Schweres Papier	Gibt das relative Gewicht der eingelegten Briefumschläge an. <b>Hinweis:</b> Die Werksvorgabe lautet "Normal".
<b>Gewicht Briefbogen</b> Leichtes Papier Normal Schweres Papier	Gibt das relative Gewicht der eingelegten Briefbögen an. <b>Hinweis:</b> Die Werksvorgabe lautet "Normal".
<b>Gewicht Vordruck</b> Leichtes Papier Normal Schweres Papier	Gibt das relative Gewicht des eingelegten vorgedruckten Papiers an. <b>Hinweis:</b> Die Werksvorgabe lautet "Normal".



Option	Bis
<b>Gewicht Farbpapier</b> Leichtes Papier Normal Schweres Papier	Gibt das relative Gewicht des eingelegten Farbpapiers an. <b>Hinweis:</b> Die Werksvorgabe lautet "Normal".
<b>Gewicht Leicht</b> Leichtes Papier	Gibt an, dass das relative Gewicht des eingelegten Papiers leicht ist.
<b>Gewicht Schwer</b> Schweres Papier	Gibt an, dass das relative Gewicht des eingelegten Papiers schwer ist.
<b>Rau/Baumw. - Gewicht</b> Leichtes Papier Normal Schweres Papier	Gibt das relative Gewicht des eingelegten rauen Papiers oder Baumwollpapiers an. <b>Hinweis:</b> Die Werksvorgabe lautet "Normal".
<b>Gewicht Benutzerdef.[x]</b> Leichtes Papier Normal Schweres Papier	Gibt das relative Gewicht des eingelegten benutzerdefinierten Papiers an. <b>Hinweise:</b> <ul style="list-style-type: none"> <li>• Die Werksvorgabe lautet "Normal".</li> <li>• Diese Optionen werden nur angezeigt, wenn Benutzersorten unterstützt werden.</li> </ul>

## Einlegen von Papier (Menü)

Option	Bis
<b>Recycling-Papier einl.</b> Beidseitig Aus	Legt den beidseitigen Druck für alle Druckaufträge fest, für die "Recyclingpapier" als Papiersorte angegeben wurde.
<b>Glanzpapier einlegen</b> Beidseitig Aus	Legt den beidseitigen Druck für alle Druckaufträge fest, für die "Glanzpapier" als Papiersorte angegeben wurde.
<b>Feinpost einlegen</b> Beidseitig Aus	Legt den beidseitigen Druck für alle Druckaufträge fest, für die "Feinpostpapier" als Papiersorte angegeben wurde.
<b>Briefbogen einlegen</b> Beidseitig Aus	Legt den beidseitigen Druck für alle Druckaufträge fest, für die "Briefbogen" als Papiersorte angegeben wurde.
<b>Vordruck einlegen</b> Beidseitig Aus	Legt den beidseitigen Druck für alle Druckaufträge fest, für die "Vordrucke" als Papiersorte angegeben wurde.
<b>Einl. Farbige Papier</b> Beidseitig Aus	Legt den beidseitigen Druck für alle Druckaufträge fest, für die "Farbpapier" als Papiersorte angegeben wurde.
<b>Hinweise:</b> <ul style="list-style-type: none"> <li>• "Beidseitig" legt fest, dass der Drucker jeden Druckauftrag standardmäßig beidseitig druckt, es sei denn, in den Druckeinstellungen oder im Dialogfeld "Drucken" ist der einseitige Druck ausgewählt.</li> <li>• Die Werksvorgabe für alle Menüs lautet "Aus".</li> </ul>	

Option	Bis
<b>Leichtes P. einlegen</b> Beidseitig Aus	Legt den beidseitigen Druck für alle Druckaufträge fest, für die "Leichtes Papier" als Papiersorte angegeben wurde.
<b>Schweres P. einlegen</b> Beidseitig Aus	Legt den beidseitigen Druck für alle Druckaufträge fest, für die "Schweres Papier" als Papiersorte angegeben wurde.
<b>Ben.def. [x] einlegen</b> Beidseitig Aus	Legt den beidseitigen Druck für alle Druckaufträge fest, für die "Ben.def [x]" als Papiersorte angegeben wurde. <b>Hinweis:</b> "Ben.def. [x] einlegen" ist nur verfügbar, wenn die Benutzersorte unterstützt wird.
<b>Hinweise:</b>	
<ul style="list-style-type: none"> <li>• "Beidseitig" legt fest, dass der Drucker jeden Druckauftrag standardmäßig beidseitig druckt, es sei denn, in den Druckereinstellungen oder im Dialogfeld "Drucken" ist der einseitige Druck ausgewählt.</li> <li>• Die Werksvorgabe für alle Menüs lautet "Aus".</li> </ul>	

## Menü "Benutzersorten"

Typ	Funktion
<b>Benutzersorte [x]</b> Papier Karten Folie Glanzpapier Rau/Baumwolle Etiketten Briefumschlag	Verbindet den Papier- oder Spezialdruckmedientyp laut Werksvorgaben mit dem Namen "Benutzersorte [x]" oder einem benutzerdefinierten Namen, der vom Embedded Web Server oder MarkVision™ Professional erstellt wird. <b>Hinweise:</b> <ul style="list-style-type: none"> <li>• Die Werksvorgabe für "Benutzersorte [x]" lautet "Papier".</li> <li>• Die benutzerdefinierte Mediensorte muss vom ausgewählten Fach bzw. der Zuführung unterstützt werden, damit von diesem Einzug gedruckt werden kann.</li> </ul>
<b>Recyclingpapier</b> Papier Karten Folie Glanzpapier Rau/Baumwolle Etiketten Briefumschlag	Gibt eine Papiersorte an, wenn "Recyclingpapier" ausgewählt wurde. <b>Hinweise:</b> <ul style="list-style-type: none"> <li>• Die Werksvorgabe lautet "Papier".</li> <li>• Die Sorte des Recycling-Papiers muss vom ausgewählten Fach bzw. von der Zuführung unterstützt werden, damit von diesem Einzug gedruckt werden kann.</li> </ul>

## Menü "Benutzerdefinierte Namen"

Option	Funktion
<b>Benutzerdefinierter Name [x]</b>	Geben Sie einen benutzerdefinierten Namen für eine Papiersorte an. Dieser Name ersetzt in den Druckermenüs die Bezeichnung "Benutzersorte [x]".

## Benutzerdefiniertes Scan-Format (Menü)

Option	Bis
<b>Benutzerdefiniertes Scan-Format</b> [x] Name Scangröße Breite Höhe Ausrichtung 2 Scans pro Seite Aus Ein	Gibt einen Namen für das benutzerdefinierte Scan-Format und die Seitenausrichtung an.  <b>Hinweise:</b> <ul style="list-style-type: none"> <li>• 8,5 Zoll ist die Werksvorgabe für die Breite in den USA. Die internationale Werksvorgabe für die Breite lautet "216 mm".</li> <li>• 14 Zoll ist die Werksvorgabe für die Höhe in den USA. Die internationale Werksvorgabe für die Höhe lautet "356 mm".</li> <li>• Die Werksvorgabe für "Ausrichtung" lautet "Hochformat".</li> <li>• Die Werksvorgabe für "2 Scans pro Seite" lautet "Aus".</li> </ul>

## Menü "Universaleinrichtung"

Funktion	Funktion
<b>Maßeinheiten</b> Zoll Millimeter	Gibt die Maßeinheit an.  <b>Hinweise:</b> <ul style="list-style-type: none"> <li>• Die Werksvorgabe in den USA lautet "Zoll".</li> <li>• Die internationale Werksvorgabe lautet "Millimeter".</li> </ul>
<b>Hochformatbreite</b> 3 bis 8,5 Zoll 76 bis 216 mm	Legt die Hochformatbreite fest.  <b>Hinweise:</b> <ul style="list-style-type: none"> <li>• Wenn die Breite den maximalen Wert überschreitet, verwendet der Drucker die maximal zulässige Breite.</li> <li>• Die Werksvorgabe in den USA lautet "8,5 Zoll". Sie können die Breite in Schritten von 0,01 Zoll erhöhen.</li> <li>• Die internationale Werksvorgabe lautet "216 mm". Sie können die Breite in Schritten von 1 mm erhöhen.</li> </ul>
<b>Hochformathöhe</b> 3 bis 14,17 Zoll 76 bis 360 mm	Legt die Hochformathöhe fest.  <b>Hinweise:</b> <ul style="list-style-type: none"> <li>• Wenn die Breite den maximalen Wert überschreitet, verwendet der Drucker die maximal zulässige Breite.</li> <li>• Die Werksvorgabe in den USA lautet "14 Zoll". Sie können die Höhe in Schritten von 0,01 Zoll erhöhen.</li> <li>• Die internationale Werksvorgabe lautet "356 mm". Sie können die Höhe in Schritten von 1 mm erhöhen.</li> </ul>
<b>Einzugsrichtung</b> Kurze Kante Lange Kante	Gibt die Einzugsrichtung an, wenn das Papier in beiden Richtungen eingelegt werden kann.  <b>Hinweise:</b> <ul style="list-style-type: none"> <li>• Die Werksvorgabe lautet "Kurze Kante".</li> <li>• "Lange Kante" wird nur angezeigt, wenn die längste Kante kürzer als die vom Fach maximal unterstützte Breite ist.</li> </ul>

## Menü "Berichte"

Option	Bis
<b>Menüeinstellungsseite</b>	Druckt einen Bericht zu den aktuellen Einstellungen der Druckermenüs. Der Bericht enthält auch Informationen zum Status des Verbrauchsmaterials und eine Liste der Hardwareoptionen, die erfolgreich installiert wurden.
<b>Device Statistics</b>	Druckt einen Bericht mit statistischen Druckerinformationen, z. B. Angaben zum Verbrauchsmaterial und der Anzahl gedruckter Seiten.
<b>Netzwerk-Konfigurationsseite</b>	Druckt einen Bericht mit Informationen zu den Netzwerkeinstellungen des Druckers. <b>Hinweis:</b> Diese Menüoption wird nur für Netzwerkdrucker und an Druckserver angeschlossene Drucker angezeigt.
<b>Konfig-Seite/Netz. [x]</b>	Druckt einen Bericht mit Informationen zu den Netzwerkeinstellungen des Druckers. <b>Hinweis:</b> Dieses Menüelement wird nur in Netzwerkdruckern oder in Druckern, die mit Druckservern verbunden sind, und dann angezeigt, wenn mindestens zwei Netzwerkoptionen installiert sind.
<b>Kurzwahlliste</b>	Druckt einen Bericht mit Informationen zu konfigurierten Kurzbefehlen.
<b>Faxauftrag-Protokoll</b>	Druckt einen Bericht mit Informationen zu den 200 letzten fertiggestellten Faxen. <b>Hinweise:</b> <ul style="list-style-type: none"> <li>• Diese Menüoption wird nur angezeigt, wenn "Auftragsprotokoll aktivieren" im Menü "Faxeinstellungen" auf "Ein" festgelegt ist.</li> <li>• Dieses Menü ist nur auf einigen Druckermodellen verfügbar.</li> </ul>
<b>Fax-Anruf-Protokoll</b>	Druckt einen Bericht mit Informationen zu den letzten 100 unbeantworteten, empfangenen und blockierten Anrufen. <b>Hinweise:</b> <ul style="list-style-type: none"> <li>• Diese Menüoption wird nur angezeigt, wenn "Auftragsprotokoll aktivieren" im Menü "Faxeinstellungen" auf "Ein" festgelegt ist.</li> <li>• Dieses Menü ist nur auf einigen Druckermodellen verfügbar.</li> </ul>
<b>Kopie-Kurzwahlen</b>	Druckt einen Bericht mit Informationen zu Kopierkurzbefehlen.
<b>E-Mail-Kurzwahlen</b>	Druckt einen Bericht mit Informationen zu E-Mail-Kurzbefehlen.
<b>Fax-Kurzwahlen</b>	Druckt einen Bericht mit Informationen zu Fax-Kurzbefehlen.
<b>FTP-Kurzwahlen</b>	Druckt einen Bericht mit Informationen zu FTP-Kurzbefehlen.
<b>Profilliste</b>	Druckt eine Liste der im Drucker gespeicherten Profile.
<b>Schrift. drucken</b>	Druckt einen Bericht aller Schriftarten, die für die derzeit im Drucker festgelegte Druckersprache verfügbar sind.
<b>Verz. drucken</b>	Druckt eine Liste aller Ressourcen, die auf einer optionalen Flash-Speicherkarte oder auf der Festplatte des Druckers gespeichert sind. <b>Hinweise:</b> <ul style="list-style-type: none"> <li>• Die Job-Puffergröße muss auf 100 % gesetzt sein.</li> <li>• Stellen Sie sicher, dass die Speicherkarte oder Festplatte installiert ist und ordnungsgemäß funktioniert.</li> </ul>

Option	Bis
<b>Demo drucken</b> Demo-Seite [Liste der verfügbaren Demo-Seiten]	Druckt die Demo-Dateien, die in der Firmware, in der Flash-Option und auf der optionalen Festplatte verfügbar sind.
<b>Bestandsbericht</b>	Druckt einen Bericht mit Druckerbestandsinformationen wie die Seriennummer und den Modellnamen des Druckers.
<b>Ereignisprotokollzusammenfassung</b>	Druckt eine Zusammenfassung der protokollierten Ereignisse.

## Netzwerk/Anschlüsse

### Menü "Aktive Netzwerkkarte"

Funktion	Funktion
<b>Aktive Netzwerkkarte</b> Automatisch [Liste der verfügbaren Netzwerkkarten]	Erlaubt dem Drucker, eine Verbindung zum Netzwerk herzustellen. <b>Hinweise:</b> <ul style="list-style-type: none"> <li>• Die Werksvorgabe lautet "Auto".</li> <li>• Dieses Menü wird nur angezeigt, wenn ein optionaler Netzwerkkadapter installiert wurde.</li> </ul>

### Menü "Standard-Netzwerk" oder "Netzwerk [x]"

**Hinweis:** In diesem Menü werden nur aktive Anschlüsse angezeigt.

Option	Bis
<b>Energieeffizientes Ethernet</b> Aktivieren Deaktivieren	Reduzieren den Stromverbrauch, wenn der Drucker keine Daten vom Ethernet-Netzwerk empfängt. <b>Hinweis:</b> Die Werksvorgabe lautet "Aktivieren".
<b>PCL-SmartSwitch</b> Ein Aus	Konfiguration des Druckers, so dass er ungeachtet der Standarddruckersprache automatisch zur PCL-Emulation wechselt, wenn ein Druckauftrag dies erfordert. <b>Hinweise:</b> <ul style="list-style-type: none"> <li>• Die Werksvorgabe lautet "Ein".</li> <li>• Wenn "PCL-SmartSwitch" deaktiviert ist, werden die eingehenden Daten vom Drucker nicht geprüft und wird die im Menü "Konfiguration" festgelegte Standarddruckersprache verwendet.</li> </ul>
<b>PS-SmartSwitch</b> Ein Aus	Konfiguration des Druckers, so dass er ungeachtet der Standarddruckersprache automatisch zur PS-Emulation wechselt, wenn ein Druckauftrag dies erfordert. <b>Hinweise:</b> <ul style="list-style-type: none"> <li>• Die Werksvorgabe lautet "Ein".</li> <li>• Wenn "PS-SmartSwitch" deaktiviert ist, werden die eingehenden Daten vom Drucker nicht geprüft und wird die im Menü "Konfiguration" festgelegte Standarddruckersprache verwendet.</li> </ul>

Option	Bis
<b>NPA-Modus</b> Aus Auto	Legt fest, ob der Drucker die spezielle Verarbeitung durchführt, die für die bidirektionale Kommunikation erforderlich ist, und dabei die Konventionen des NPA-Protokolls (Network Printing Alliance) erfüllt.  <b>Hinweise:</b> <ul style="list-style-type: none"> <li>• Die Werksvorgabe lautet "Auto".</li> <li>• Nachdem Sie die Einstellung am Bedienfeld geändert haben, wird der Drucker automatisch neu gestartet.</li> </ul>
<b>Netzwerkpuffer</b> Auto 3 KB bis [zur maximal zulässigen Größe]	Konfiguriert die Größe des Netzwerkeingabepuffers.  <b>Hinweise:</b> <ul style="list-style-type: none"> <li>• Die Werksvorgabe lautet "Auto".</li> <li>• Die maximal zulässige Größe hängt von der Speicherkapazität des Druckers und der Größe der anderen Verbindungspuffer sowie davon ab, ob die Option "Ressourcen speichern" aktiviert oder deaktiviert ist.</li> <li>• Sie können den Bereich für den Netzwerkpuffer vergrößern, indem Sie den parallelen, seriellen und USB-Puffer deaktivieren oder deren Größe verringern.</li> <li>• Nachdem Sie die Einstellung am Bedienfeld geändert haben, wird der Drucker automatisch neu gestartet.</li> </ul>
<b>Job-Pufferung</b> Aus Ein Auto	Speichert Druckaufträge vorübergehend auf der Festplatte des Druckers, bevor die Aufträge gedruckt werden. Dieses Menü wird nur angezeigt, wenn eine formatierte Festplatte installiert ist.  <b>Hinweise:</b> <ul style="list-style-type: none"> <li>• Die Werksvorgabe lautet "Aus".</li> <li>• Nachdem Sie die Einstellung am Bedienfeld geändert haben, wird der Drucker automatisch neu gestartet. Die Menüauswahl wird anschließend aktualisiert.</li> </ul>
<b>MAC-Binär-PS</b> Ein Aus Auto	Konfiguriert den Drucker für die Verarbeitung von binären Macintosh-PostScript-Druckaufträgen.  <b>Hinweis:</b> Die Werksvorgabe lautet "Auto".
<b>"Standard-Netzwerkconfiguration" oder "Konfiguration Netzwerk [x]"</b> Berichte Netzwerkkarte TCP/IP IPv6 WLAN AppleTalk	Dient zum Anzeigen und Festlegen der Netzwerkeinstellungen des Druckers.  <b>Hinweis:</b> Das WLAN-Menü wird nur angezeigt, wenn der Drucker in ein WLAN-Netzwerk eingebunden ist.

## Menü "Berichte"

Das Menü kann auf folgende Weisen aufgerufen werden:

- **Netzwerk/Anschlüsse > Standard-Netzwerk > Standard-Netzwerkconfiguration > Berichte**
- **Netzwerk/Anschlüsse > Netzwerk [x] > Konfiguration Netzwerk [x] > Berichte**

Funktion	Funktion
<b>Konfigurationsseite drucken</b>	Druckt einen Bericht mit Informationen über die Netzwerkeinstellungen des Druckers, zum Beispiel die TCP/IP-Adresse.

## Menü "Netzwerkkarte"

Das Menü kann auf folgende Weisen aufgerufen werden:

- **Netzwerk/Anschlüsse > Standard-Netzwerk > Standard-Netzwerkkonfiguration > Netzwerkkarte**
- **Netzwerk/Anschlüsse > Netzwerk [x] > Konfiguration Netzwerk [x] > Netzwerkkarte**

Funktion	Funktion
<b>Kartenstatus anzeigen</b> Verbunden Getrennt	Zeigt den Verbindungsstatus des WLAN-Adapters an.
<b>Kartengeschwindigkeit anzeigen</b>	Zeigt die Geschwindigkeit eines aktiven WLAN-Adapters an.
<b>Netzwerkadresse</b> UAA LAA	Zeigt die Netzwerkadressen an.
<b>Auftragszeitlimit</b> 0, 10–225 Sekunden	Legt fest, wie lange ein Netzwerk-Druckauftrag dauern darf, bevor er abgebrochen wird. <b>Hinweise:</b> <ul style="list-style-type: none"> <li>• Die Werksvorgabe lautet "90 Sekunden".</li> <li>• Bei einem Wert von 0 wird die Zeitsperre deaktiviert.</li> <li>• Wenn ein Wert zwischen 1 und 9 ausgewählt wird, wird <b>Ungültig</b> auf dem Display angezeigt und wird der Wert nicht gespeichert.</li> </ul>
<b>Deckblatt</b> Aus Ein	Ermöglicht das Drucken eines Deckblatts. <b>Hinweis:</b> Die Werksvorgabe lautet "Aus".

## Menü "TCP/IP"

Das Menü kann auf folgende Weisen aufgerufen werden:

- **Netzwerk/Anschlüsse > Standard-Netzwerk > Standard-Netzwerkkonfiguration > TCP/IP**
- **Netzwerk/Anschlüsse > Netzwerk [x] > Konfiguration Netzwerk [x] > TCP/IP**

**Hinweis:** Dieses Menü ist nur bei Netzwerkdruckern oder bei an einen Druckserver angeschlossenen Druckern verfügbar.

Option	Funktion
<b>Hostnamen festlegen</b>	Legt den aktuellen TCP/IP-Hostnamen fest.
<b>IP-Adresse</b>	Ermöglicht das Anzeigen oder Ändern der aktuellen TCP/IP-Adresse. <b>Hinweis:</b> Durch manuelles Einstellen der IP-Adresse werden die Einstellungen "DHCP aktivieren" und "Auto IP aktivieren" ausgestellt. Auch die Optionen "BOOTP aktivieren" und "RARP aktivieren" werden auf Systeme, die BOOTP und RARP unterstützen, deaktiviert.

Option	Funktion
<b>Netzmaske</b>	Ermöglicht das Anzeigen oder Ändern der aktuellen TCP/IP-Netzmaske.
<b>Gateway</b>	Ermöglicht das Anzeigen oder Ändern des aktuellen TCP/IP-Gateways.
<b>DHCP aktivieren</b> "Ein" Aus	Gibt die Zuweisung von DHCP-Adresse und -Parametern an. <b>Hinweis:</b> Die Werksvorgabe lautet "Ein".
<b>RARP aktivieren</b> "Ein" Aus	Gibt die Einstellung für die Zuweisung der RARP-Adresse an. <b>Hinweis:</b> Die Werksvorgabe lautet "Aus".
<b>BOOTP aktivieren</b> "Ein" Aus	Gibt die Einstellung für die Zuweisung der BOOTP-Adresse an. <b>Hinweis:</b> Die Werksvorgabe lautet "Ein".
<b>AutoIP aktivieren</b> Ja Nein	Gibt die Einstellung für konfigurationsfreie Netzwerkfunktion an. <b>Hinweis:</b> Die Werksvorgabe lautet "Ja".
<b>FTP/TFTP aktivieren</b> Ja Nein	Sendet Dateien über den integrierten FTP-Server an den Drucker. <b>Hinweis:</b> Die Werksvorgabe lautet "Ja".
<b>HTTP-Server aktivieren</b> Ja Nein	Aktiviert den integrierten Webserver (Embedded Web Server), mit dem der Drucker standortfern über einen Webbrowser überwacht und verwaltet werden kann. <b>Hinweis:</b> Die Werksvorgabe lautet "Ja".
<b>WINS-Serveradresse</b>	Ermöglicht das Anzeigen oder Ändern der aktuellen WINS-Serveradresse.
<b>DDNS aktivieren</b> Ja Nein	Ermöglicht das Anzeigen oder Ändern der aktuellen DDNS-Einstellung. <b>Hinweis:</b> Die Werksvorgabe lautet "Ja".
<b>mDNS aktivieren</b> Ja Nein	Ermöglicht das Anzeigen oder Ändern der aktuellen mDNS-Einstellung. <b>Hinweis:</b> Die Werksvorgabe lautet "Ja".
<b>DNS-Serveradresse</b>	Ermöglicht das Anzeigen oder Ändern der aktuellen DNS-Serveradresse.
<b>Ersatz-DNS-Serveradresse [x]</b>	Ermöglicht das Anzeigen oder Ändern der aktuellen DNS-Serveradresse.
<b>HTTPS aktivieren</b> Ja Nein	Ermöglicht das Anzeigen oder Ändern der aktuellen HTTPS-Einstellung. <b>Hinweis:</b> Die Werksvorgabe lautet "Ja".

## Menü "IPv6"

Das Menü kann auf folgende Weisen aufgerufen werden:

- Menü "Netzwerk/Anschlüsse" > **Standard-Netzwerk** > **Standard-Netzwerkkonfiguration** > **IPv6**
- Menü "Netzwerk/Anschlüsse" > **Netzwerk [x]** > **Netzwerk [x] Konfiguration** > **IPv6**

**Hinweis:** Dieses Menü ist nur bei Netzwerkdruckern oder bei an einen Druckserver angeschlossenen Druckern verfügbar.



Option	Funktion
<b>IPv6 aktivieren</b> Ein Aus	Aktiviert IPv6 im Drucker. <b>Hinweis:</b> Die Werksvorgabe lautet "Ein".
<b>Autom. Konfiguration</b> Ein Aus	Gibt an, ob der Netzwerkadapter die von einem Router bereitgestellten automatischen IPv6-Adresskonfigurationseinträge akzeptiert. <b>Hinweis:</b> Die Werksvorgabe lautet "Ein".
<b>Hostnamen festlegen</b>	Legt den Hostnamen fest.
<b>Adresse anzeigen</b>	<b>Hinweis:</b> Diese Einstellungen können nur über den Embedded Web Server geändert werden.
<b>Router-Adresse anzeigen</b>	
<b>DHCPv6 aktivieren</b> Ein Aus	Aktiviert DHCPv6 im Drucker. <b>Hinweis:</b> Die Werksvorgabe lautet "Ein".

## Menü "WLAN-Optionen"

**Hinweis:** Dieses Menü ist nur bei Druckern verfügbar, die mit einem WLAN verbunden sind, oder bei Druckermodellen mit einem WLAN-Adapter.

Um auf das Menü zuzugreifen, navigieren Sie zu:

**Netzwerk/Anschlüsse > Netzwerk [x] > Konfiguration Netzwerk [x] > WLAN**

Funktion	Funktion
<b>Wi-Fi Protected Setup</b> Tastendruck-Methode starten Start durch PIN-Eingabe	Richtet ein WLAN ein und aktiviert die Netzwerksicherheit. <b>Hinweise:</b> <ul style="list-style-type: none"> <li>Durch "Tastendruck-Methode starten" wird der Drucker mit einem WLAN verbunden, indem innerhalb einer bestimmten Zeitspanne eine Taste am Drucker und am Zugriffspunkt (WLAN-Router) gedrückt wird.</li> <li>Durch "Start durch PIN-Eingabe" wird der Drucker mit einem WLAN verbunden, indem eine PIN für den Drucker in die WLAN-Einstellungen des Zugriffspunkts eingegeben wird.</li> </ul>
<b>Automatische WPS-Erkennung aktivieren/deaktivieren</b> Aktivieren Deaktivieren	Erkennt automatisch die Verbindungsmethode, die ein Zugriffspunkt mit WPS verwendet: "Tastendruck-Methode starten" oder "Start durch PIN-Eingabe". <b>Hinweis:</b> Die Werksvorgabe lautet "Deaktiviert".
<b>Netzwerkmodus</b> BSS-Typ Infrastruktur Ad-hoc	Gibt den Netzwerkmodus an. <b>Hinweise:</b> <ul style="list-style-type: none"> <li>Die Werksvorgabe lautet "Infrastruktur". Dies ermöglicht dem Drucker über einen Zugriffspunkt den Zugriff auf ein Netzwerk.</li> <li>"Ad-hoc" konfiguriert eine direkte WLAN-Verbindung zwischen dem Drucker und einem Computer.</li> </ul>
<b>Kompatibilität</b> 802.11b/g 802.11b/g/n	Gibt den WLAN-Standard für das WLAN an. <b>Hinweis:</b> Die Werksvorgabe lautet "802.11b/g/n".

Funktion	Funktion
<b>Netzwerk auswählen</b>	Ermöglicht die Auswahl eines verfügbaren Netzwerks für den Drucker.
<b>Signalqualität anzeigen</b>	Zeigt die Qualität der WLAN-Verbindung an.
<b>Sicherheitsmodus anzeigen</b>	Zeigt die Verschlüsselungsmethode für das WLAN an.

## Menü AppleTalk

Das Menü kann auf folgende Weisen aufgerufen werden:

- **Netzwerk/Anschlüsse > Standard-Netzwerk > Standard-Netzwerkkonfiguration > AppleTalk**
- **Netzwerk/Anschlüsse > Netzwerk [x] > Konfiguration Netzwerk [x] > AppleTalk**

Option	Bis
<b>Aktivieren</b> Ja Nein	Aktiviert oder deaktiviert die AppleTalk-Funktion. <b>Hinweis:</b> Die Werksvorgabe lautet "No" (Nein).
<b>Namen anzeigen</b>	Zeigt den zugewiesenen AppleTalk-Namen an. <b>Hinweis:</b> Der AppleTalk-Name kann nur über den Embedded Web Server geändert werden.
<b>Adresse anzeigen</b>	Zeigt die zugewiesene AppleTalk-Adresse an. <b>Hinweis:</b> Die AppleTalk-Adresse kann nur über den Embedded Web Server geändert werden.
<b>Zone festlegen</b> [Liste der im Netzwerk verfügbaren Zonen]	Zeigt eine Liste der im Netzwerk verfügbaren AppleTalk-Zonen an. <b>Hinweis:</b> Die Standardzone für das Netzwerk ist die standardmäßige Werkseinstellung.

## Menü "Standard-USB"

Option	Funktion
<b>PCL-SmartSwitch</b> Ein Aus	Konfiguriert den Drucker so, dass er ungeachtet der Standardsprache des Druckers automatisch zur PCL-Emulation wechselt, wenn ein über einen USB-Anschluss empfangener Druckauftrag dies erfordert. <b>Hinweise:</b> <ul style="list-style-type: none"> <li>• Die Werksvorgabe lautet "Ein".</li> <li>• Bei "Aus" werden die eingehenden Daten vom Drucker nicht überprüft. Der Drucker verwendet die PostScript-Emulation, wenn "PS-SmartSwitch" auf "Ein" festgelegt ist. Wenn "PS-SmartSwitch" auf "Aus" festgelegt ist, wird die im Konfigurationsmenü festgelegte Standarddruckersprache verwendet.</li> </ul>

Option	Funktion
<b>PS-SmartSwitch</b> Ein Aus	Konfiguriert den Drucker so, dass er ungeachtet der Standardsprache des Druckers automatisch zur PS-Emulation wechselt, wenn ein über einen USB-Anschluss empfangener Druckauftrag dies erfordert.  <b>Hinweise:</b> <ul style="list-style-type: none"> <li>• Die Werksvorgabe lautet "Ein".</li> <li>• Bei "Aus" werden die eingehenden Daten vom Drucker nicht überprüft. Der Drucker verwendet die PCL-Emulation, wenn "PCL-SmartSwitch" auf "Ein" festgelegt ist. Wenn "PCL-SmartSwitch" auf "Aus" festgelegt ist, wird die im Konfigurationsmenü festgelegte Standarddruckersprache verwendet.</li> </ul>
<b>NPA-Modus</b> Ein Aus Auto	Legt fest, ob der Drucker die spezielle Verarbeitung durchführt, die für die bidirektionale Kommunikation erforderlich ist, und dabei die Konventionen des NPA-Protokolls (Network Printing Alliance) erfüllt.  <b>Hinweise:</b> <ul style="list-style-type: none"> <li>• Die Werksvorgabe lautet "Auto". Bei "Auto" überprüft der Drucker die Daten, bestimmt das Format und verarbeitet sie entsprechend.</li> <li>• Nachdem Sie die Einstellung am Druckerbedienfeld geändert haben, wird der Drucker automatisch neu gestartet. Die Menüauswahl wird anschließend aktualisiert.</li> </ul>
<b>USB-Puffer</b> Deaktiviert Auto 3 KB bis [maximal zulässige Größe]	Konfiguriert die Größe des USB-Eingabepuffers.  <b>Hinweise:</b> <ul style="list-style-type: none"> <li>• Die Werksvorgabe lautet "Auto".</li> <li>• Mit "Deaktiviert" wird die Zwischenspeicherung von Druckaufträgen deaktiviert. Bereits auf der Druckerfestplatte zwischengespeicherte Aufträge werden gedruckt, bevor der normale Druckerbetrieb wieder aufgenommen wird.</li> <li>• Die Größe des USB-Puffers kann in Schritten von 1 KB erhöht werden.</li> <li>• Die maximal zulässige Größe hängt von der Speicherkapazität des Druckers und der Größe der anderen Verbindungspuffer sowie davon ab, ob die Option "Ressourcen speichern" aktiviert oder deaktiviert ist.</li> <li>• Sie können den Bereich für den USB-Puffer vergrößern, indem Sie den parallelen, den seriellen und den Netzwerkpuffer deaktivieren oder deren Größe verringern.</li> <li>• Nachdem Sie die Einstellung am Druckerbedienfeld geändert haben, wird der Drucker automatisch neu gestartet. Die Menüauswahl wird anschließend aktualisiert.</li> </ul>
<b>Job-Pufferung</b> Aus Ein Auto	Speichert Druckaufträge vorübergehend auf der Festplatte des Druckers, bevor die Aufträge gedruckt werden.  <b>Hinweise:</b> <ul style="list-style-type: none"> <li>• Die Werksvorgabe lautet "Aus".</li> <li>• Bei "Ein" werden Druckaufträge auf der Druckerfestplatte zwischengespeichert.</li> <li>• Bei "Auto" werden Druckaufträge nur zwischengespeichert, wenn der Drucker durch die Verarbeitung von Daten eines anderen Eingangsanschlusses ausgelastet ist.</li> <li>• Nachdem Sie die Einstellung am Druckerbedienfeld geändert und die Menüs beendet haben, wird der Drucker neu gestartet. Die Menüauswahl wird anschließend aktualisiert.</li> </ul>

Option	Funktion
<b>Mac-Binär-PS</b> Ein Aus Auto	Konfiguriert den Drucker für die Verarbeitung von binären Macintosh-PostScript-Druckaufträgen. <b>Hinweise:</b> <ul style="list-style-type: none"> <li>• Die Werksvorgabe lautet "Auto".</li> <li>• Bei "Ein" werden unformatierte binäre PostScript-Druckaufträge verarbeitet.</li> <li>• Bei "Aus" werden Druckaufträge unter Verwendung des Standardprotokolls gefiltert.</li> </ul>
<b>ENA-Adresse</b> yyy.yyy.yyy.yyy	Legt die Netzwerkadressinformationen für einen externen Druckserver fest. <b>Hinweis:</b> Dieses Menü ist nur verfügbar, wenn der Drucker über den USB-Anschluss an einen externen Druckserver angeschlossen ist.
<b>ENA-Netzmaske</b> yyy.yyy.yyy.yyy	Legt die Netzmaskeninformationen für einen externen Druckserver fest. <b>Hinweis:</b> Dieses Menü ist nur verfügbar, wenn der Drucker über den USB-Anschluss an einen externen Druckserver angeschlossen ist.
<b>ENA-Gateway</b> yyy.yyy.yyy.yyy	Legt die Gatewayinformationen für einen externen Druckserver fest. <b>Hinweis:</b> Dieses Menü ist nur verfügbar, wenn der Drucker über den USB-Anschluss an einen externen Druckserver angeschlossen ist.

## Menü "SMTP-Setup"

Option	Funktion
<b>Primäres SMTP-Gateway</b>	Enthält die Gateway- und Anschlussinformationen für den SMTP-Server. <b>Hinweis:</b> Die Werksvorgabe für den Anschluss des SMTP-Gateways lautet "25".
<b>Primärer SMTP-Gateway-Anschluss</b>	
<b>Sekundäres SMTP-Gateway</b>	
<b>Sekundärer SMTP-Gateway-Anschluss</b>	
<b>SMTP-Zeitsperre</b> 5–30	Gibt die Zeit in Sekunden an, bis der Server den Versuch aufgibt, eine E-Mail zu senden. <b>Hinweis:</b> Die Werksvorgabe lautet "30".
<b>Antwortadresse</b>	Legt eine bis zu 128 Zeichen lange Rückantwortadresse für die vom Drucker gesendete E-Mail fest.
<b>SSL verwenden</b> Deaktiviert Verhandeln Erforderlich	Legt fest, dass der Drucker zur erhöhten Sicherheit SSL verwendet, wenn eine Verbindung zum SMTP-Server hergestellt wird. <b>Hinweise:</b> <ul style="list-style-type: none"> <li>• Die Werksvorgabe lautet "Deaktiviert".</li> <li>• Wenn die "Verhandeln"-Einstellung verwendet wird, legt der SMTP-Server fest, ob SSL verwendet wird.</li> </ul>

Option	Funktion
<b>SMTP-Serverauthentifizierung</b> Keine Authentifizierung erforderlich Anmeldung/Normal CRAM-MD5 Digest-MD5 NTLM Kerberos 5	Gibt die Art der erforderlichen Benutzerauthentifizierung an, um die Scan-an-E-Mail-Funktionen nutzen zu können. <b>Hinweis:</b> Die Werksvorgabe lautet "Keine Authentifizierung erforderlich".
<b>Vom Gerät initiierte E-Mail</b> Keine SMTP-Daten (Gerät) verw.	Legt fest, welche Anmeldeinformationen bei der Kommunikation mit dem SMTP-Server verwendet werden. <b>Hinweise:</b> <ul style="list-style-type: none"> <li>Die Werksvorgabe für "Vom Gerät initiierte E-Mail" und "Vom Benutzer initiierte E-Mail" lautet "Keine".</li> <li>"Geräte-Benutzer-ID" und "Gerätekenntwort" werden zur Anmeldung beim SMTP-Server verwendet, wenn die Option "SMTP-Anmeldeinformationen des Geräts verwenden" ausgewählt wurde.</li> </ul>
<b>Vom Benutzer initiierte E-Mail</b> Keine SMTP-Daten (Gerät) verw. Ben.-ID u. Kennwort verw. E-Mail-Adresse und Kennwort verwenden Benutzer auffordern	
<b>Geräte-Benutzer-ID</b>	
<b>Gerätepasswort</b>	
<b>Kerberos 5-Bereich</b>	
<b>NTLM-Domäne</b>	

## Menü "Sicherheit"

### Menü "Sicherheitseinstellungen bearbeiten"

Option	Funktion
<b>Sicherungskennwort bearbeiten</b>	Erstellen eines Sicherungskennworts. <b>Hinweis:</b> Dieses Menüelement wird nur angezeigt, wenn ein Sicherungskennwort vorhanden ist.
<b>Building Blocks bearbeiten</b>	Bearbeiten von internen Konten, NTLM, verschiedenen Konfigurationen, Kennwort und PIN.
<b>Sicherheitsvorlagen bearbeiten</b>	Hinzufügen oder Bearbeiten einer Sicherheitsvorlage.
<b>Zugriffssteuerungen bearbeiten</b>	Steuern des Zugriffs auf Druckermenüs, Firmware-Aktualisierungen, angehaltene Aufträge und andere Zugriffspunkte.

## Verschiedene Sicherheitseinstellungen (Menü)

Typ	Funktion
<b>Anmeldeeingrenzung</b> Anmeldefehler Fehlerzeitraum Sperrdauer Zeitsperre für Konsolenanmeldung Zeitsperre für Remote- Anmeldung	Begrenzt die Anzahl und den Zeitrahmen der fehlgeschlagenen Anmeldeversuche am Druckerbedienfeld, bevor <i>alle</i> Benutzer gesperrt werden.  <b>Hinweise:</b> <ul style="list-style-type: none"> <li>• "Anmeldefehler" zeigt die Anzahl der fehlgeschlagenen Anmeldeversuche an, bevor Benutzer gesperrt werden. Für diese Einstellung können 1 bis 10 Versuche angegeben werden. Die Werksvorgabe liegt bei 3 Versuchen.</li> <li>• "Fehlerzeitraum" zeigt den Zeitraum an, in dem fehlgeschlagene Anmeldeversuche wiederholt werden können, bevor Benutzer gesperrt werden. Für diese Einstellung kann ein Wert zwischen 1 und 60 Minuten eingegeben werden. Die Werksvorgabe lautet "5 Minuten".</li> <li>• "Sperrdauer" zeigt an, wie lange Benutzer gesperrt werden, nachdem der Zeitraum für fehlgeschlagene Anmeldeversuche überschritten wurde. Für diese Einstellung kann ein Wert zwischen 1 und 60 Minuten eingegeben werden. Die Werksvorgabe lautet "5 Minuten". "1" gibt an, dass im Drucker keine Sperrdauer aktiviert ist.</li> <li>• "Zeitsperre für die Konsolenanmeldung" gibt an, wie lange der Drucker auf der Startseite inaktiv bleibt, bevor der Benutzer automatisch abgemeldet wird. Für diese Einstellung kann ein Wert zwischen 1 und 900 Sekunden eingegeben werden. Die Werksvorgabe lautet "30 Sekunden".</li> <li>• "Zeitsperre für Remote-Anmeldung" gibt an, wie lange der Drucker den Remote-Bildschirm anzeigt, bevor der Benutzer automatisch abgemeldet wird. Für diese Einstellung kann ein Wert zwischen 1 und 120 Minuten eingegeben werden. Die Werksvorgabe lautet "10 Minuten".</li> </ul>
<b>Sicherheits-Reset-Jumper</b> Keine Auswirkung Zugriffssteuerungen = "Keine Sicherheit" Werksvorgaben für Sicherheit wiederherstellen	Passt die Sicherheitseinstellungen an.  <b>Hinweise:</b> <ul style="list-style-type: none"> <li>• "Keine Auswirkung" bedeutet, dass die Zurücksetzung keine Auswirkung auf die Sicherheitskonfiguration des Druckers hat.</li> <li>• Bei "Zugriffssteuerungen="Keine Sicherheit" werden alle vom Benutzer definierten Sicherheitsinformationen beibehalten. Die Werksvorgabe lautet "Keine Sicherheit".</li> <li>• Mit "Werksvorgaben für Sicherheit wiederherstellen" werden alle vom Benutzer definierten Sicherheitsinformationen gelöscht und den Einstellungen im Menü "Verschiedene Sicherheitseinstellungen" der Standardwert zugewiesen.</li> </ul>
<b>LDAP-            Zertifizierungsüberprüfung</b> Besteller Versuchen Zulassen Nie	Ermöglicht es dem Benutzer, ein Serverzertifikat anzufordern.  <b>Hinweise:</b> <ul style="list-style-type: none"> <li>• Die Werksvorgabe lautet "Anfordern". Dies bedeutet, dass ein Serverzertifikat angefordert wird. Wenn ein fehlerhaftes oder überhaupt kein Zertifikat bereitgestellt wird, dann wird die Sitzung sofort beendet.</li> <li>• "Versuchen" bedeutet, dass ein Serverzertifikat angefordert wird. Wenn kein Zertifikat bereitgestellt wird, dann wird die Sitzung normal fortgesetzt. Wenn ein fehlerhaftes Zertifikat bereitgestellt wird, dann wird die Sitzung sofort beendet.</li> <li>• "Zulassen" bedeutet, dass ein Serverzertifikat angefordert wird. Wenn kein Zertifikat bereitgestellt wird, dann wird die Sitzung normal fortgesetzt. Wenn ein fehlerhaftes Zertifikat bereitgestellt wird, dann wird dieses ignoriert und die Sitzung normal fortgesetzt.</li> <li>• "Nie" bedeutet, dass kein Serverzertifikat angefordert wird.</li> </ul>

Typ	Funktion
<b>Mindest-PIN-Länge</b> 1 – 16	Beschränkt die Anzahl der Ziffern für die PIN (Personal Identification Number). <b>Hinweis:</b> Die Werksvorgabe lautet "4".

## Vertraulich (Menü)

Funktion	Funktion
<b>Max. ungültige PINs</b> Aus 2 – 10	Legen Sie einen Höchstwert für die Anzahl ungültiger PIN-Eingaben fest. <b>Hinweise:</b> <ul style="list-style-type: none"> <li>• Diese Menüoption wird nur angezeigt, wenn eine formatierte und ordnungsgemäß funktionierende Druckerfestplatte installiert ist.</li> <li>• Ist der Grenzwert erreicht, werden die Druckaufträge für diesen Benutzernamen und diese PIN gelöscht.</li> </ul>
<b>Ablauffrist für vertrauliche Aufträge</b> Aus 1 Stunde 4 Stunden 24 Stunden 1 Woche	Legen Sie eine zeitliche Begrenzung für das Speichern von vertraulichen Druckaufträgen im Drucker fest. <b>Hinweise:</b> <ul style="list-style-type: none"> <li>• Wenn die Einstellung für "Ablauffrist für vertrauliche Aufträge" geändert wird, während sich vertrauliche Druckaufträge im Druckerspeicher oder auf der Festplatte des Druckers befinden, wird die Ablauffrist für diese Druckaufträge nicht auf den neuen Standardwert geändert.</li> <li>• Wenn der Drucker ausgeschaltet wird, werden alle vertraulichen Druckaufträge im Speicher des Druckers gelöscht.</li> </ul>
<b>Ablauffrist für Druckwiederholung</b> Aus 1 Stunde 4 Stunden 24 Stunden 1 Woche	Legen Sie eine zeitliche Begrenzung für das Speichern von Druckaufträgen im Drucker fest.
<b>Ablauffrist für zu überprüfende Aufträge</b> Aus 1 Stunde 4 Stunden 24 Stunden 1 Woche	Legen Sie eine zeitliche Begrenzung für das Speichern von zu überprüfenden Druckaufträgen im Drucker fest.
<b>Ablauffrist für reservierten Druck</b> Aus 1 Stunde 4 Stunden 24 Stunden 1 Woche	Legen Sie eine zeitliche Begrenzung für das Speichern von Druckaufträgen fest, die zu einem späteren Zeitpunkt gedruckt werden können.
<b>Hinweis:</b> Die Werksvorgabe lautet "Aus".	

## Menü Temporäre Dateien löschen

Beim Löschen temporärer Datendateien werden *nur* Druckaufträge von der Druckerfestplatte gelöscht, die momentan *nicht* vom Dateisystem verwendet werden. Alle permanenten Daten auf der Druckerfestplatte, wie heruntergeladene Schriften, Makros und zurückgehaltene Aufträge, werden nicht gelöscht.

**Hinweis:** Dieses Menü wird nur angezeigt, wenn eine formatierte und ordnungsgemäß funktionierende Druckerfestplatte installiert ist.

Option	Funktion
<b>Löschmodus</b> Auto	Geben Sie den Modus zum Löschen temporärer Datendateien an.
<b>Automatische Methode</b> Ein Durchlauf Mehrere Durchläufe	<p>Markieren Sie den von einem vorherigen Druckauftrag belegten Speicherplatz. Bei Verwendung dieser Methode kann der belegte Speicherplatz erst nach der Bereinigung wiederverwendet werden.</p> <p><b>Hinweise:</b></p> <ul style="list-style-type: none"> <li>• Die Werksvorgabe lautet "Ein Durchgang".</li> <li>• Außerdem kann der Benutzer über diese Option das Löschen temporärer Datendateien aktivieren, ohne dass der Drucker für einen längeren Zeitraum ausgeschaltet werden muss.</li> <li>• Streng vertrauliche Informationen sollten <i>nur</i> mit der Methode "Mehrere Durchläufe" gelöscht werden.</li> </ul>

## Sicherheitsüberwachungsprotokoll (Menü)

Typ	Funktion
<b>Exportprotokoll</b>	<p>Ermöglicht autorisierten Benutzern das Exportieren des Sicherheitsprotokolls.</p> <p><b>Hinweise:</b></p> <ul style="list-style-type: none"> <li>• Um das Protokoll über das Druckerbedienfeld zu exportieren, schließen Sie ein Flash-Laufwerk an den Drucker an.</li> <li>• Um das Protokoll über den Embedded Web Server zu exportieren, laden Sie es auf einen Computer herunter.</li> </ul>
<b>Protokoll löschen</b> Ja Nein	Legt fest, ob Überwachungsprotokolle gelöscht werden.



Typ	Funktion
<p><b>Protokoll konfigurieren</b></p> <p>Überwachung aktivieren Ja Nein</p> <p>Remote-Syslog aktivieren Nein Ja</p> <p>Remote Syslog Server [Zeichenfolge mit 256 Zeichen]</p> <p>Remote Syslog Port 1–65535</p> <p>Remote Syslog Methode Normaler UDP Stunnel</p> <p>Remote-Syslog-Funktion 0 – 23</p> <p>Verhalten wenn Protokoll voll Älteste Einträge überschreiben Protokoll per E-Mail senden u. löschen</p>	<p>Legt fest, wie Überwachungsprotokolle konfiguriert werden.</p> <p><b>Hinweise:</b></p> <ul style="list-style-type: none"> <li>• "Überwachung aktivieren" legt fest, ob Ereignisse im Sicherheitsüberwachungsprotokoll und im Remote-Syslog aufgezeichnet werden. Die Werksvorgabe lautet "No" (Nein).</li> <li>• "Remote-Syslog aktivieren" legt fest, ob Protokolle an einen Remote-Server gesendet werden. Die Werksvorgabe lautet "No" (Nein).</li> <li>• "Remote Syslog Server" bestimmt den Wert, der verwendet wird, um Protokolle an einen Remote-Syslog-Server zu senden.</li> <li>• "Remote Syslog Port" identifiziert den Anschluss, über den der Drucker protokollierte Ereignisse an einen Remote-Server übermittelt.</li> <li>• "Remote Syslog Methode" identifiziert das vom Drucker für die Übertragung von protokollierten Ereignissen an einen Remote-Server verwendete Protokoll. Die Werksvorgabe lautet "Normaler UDP".</li> <li>• Mit "Remote-Syslog-Funktion" wird der Wert bestimmt, den der Drucker beim Senden von Ereignissen an den Remote-Syslog-Server verwendet. Die Werksvorgabe lautet "4".</li> <li>• "Verhalten wenn Protokoll voll" bestimmt, wie der Drucker reagiert, wenn der dem Protokoll zugewiesene Speicher vollständig belegt ist. Die Werksvorgabe lautet "Älteste Einträge überschreiben".</li> </ul>

Typ	Funktion
<b>Protokoll konfigurieren (Fortsetzung)</b> Administrator-E-Mail-Adresse [Zeichenfolge mit 256 Zeichen] Exporte digital signieren Aus Ein Schweregrad der zu protokollierenden Ereignisse 0 bis 7 Remote Syslog n. prot. Ereignisse Nein Ja Warnung E-Mail-Protokoll gelöscht Nein Ja Warnung E-Mail-Protokoll überschrieben Nein Ja Warnung E-Mail % voll Nein Ja % voll – Warn-Level 1 – 99 Warnung E-Mail-Protokoll exportiert Nein Ja Warnung E-Mail-Proteinstellungen geändert Nein Ja Art des Zeilenumbruchs ZV (\n) WR (\r) WRZV (\r\n)	Legt fest, wie Überwachungsprotokolle konfiguriert werden. <b>Hinweise:</b> <ul style="list-style-type: none"> <li>• "Administrator-E-Mail-Adresse" bestimmt, ob Administratoren automatisch über bestimmte Protokollereignisse benachrichtigt werden. Bei dieser Einstellung können mehrere E-Mail-Adressen (durch Kommas getrennt) angegeben werden.</li> <li>• "Exporte digital signieren" bestimmt, ob der Drucker jedes exportierte Sicherheitsprotokoll automatisch signiert. Die Werksvorgabe lautet "Aus".</li> <li>• Unter "Schweregrad zu protokollierender Ereignisse" wird der Schweregrad jedes Ereignisses aufgezeichnet. Die Werksvorgabe lautet "4".</li> <li>• "Remote Syslog n. prot. Ereignisse" bestimmt, ob der Drucker Ereignisse an den Remote-Server sendet, deren Schweregrad höher als der Wert der Einstellung "Schweregrad zu protokollierender Ereignisse" ist. Die Werksvorgabe lautet "No" (Nein).</li> <li>• "Warnung per E-Mail: Protokoll gelöscht" bestimmt, ob der Drucker jedes Mal, wenn ein Protokoll über das Druckerbedienfeld oder EWS gelöscht wird, eine E-Mail an den Administrator sendet. Die Werksvorgabe lautet "No" (Nein).</li> <li>• "Warnung per E-Mail: Protokoll überschrieben" bestimmt, ob der Drucker eine E-Mail an den Administrator sendet, wenn Protokolleinträge überschrieben werden. Die Werksvorgabe lautet "No" (Nein).</li> <li>• "Warnung per E-Mail: % voll" bestimmt, ob der Drucker eine E-Mail an den Administrator sendet, sobald das Protokoll einen bestimmten Anteil des zugewiesenen Speicherplatzes belegt. Die Werksvorgabe lautet "No" (Nein).</li> <li>• "% voll Warnlevel" bestimmt, ob der vom Protokoll belegte Speicherplatz dem Wert für den Warnlevel bei vollem Speicher entspricht oder diesen überschreitet. Die Werksvorgabe lautet "90".</li> <li>• "Warnung per E-Mail: Protokoll exportiert" bestimmt, ob der Drucker eine E-Mail an den Administrator sendet, wenn ein Protokoll exportiert wird. Die Werksvorgabe lautet "No" (Nein).</li> <li>• "Warnung per E-Mail: Protokolleinstellungen geändert" bestimmt, ob der Drucker eine E-Mail an den Administrator sendet, sobald der Wert der Einstellung zum Aktivieren des Überwachungsprotokolls geändert wird. Die Werksvorgabe lautet "No" (Nein).</li> <li>• "Art des Zeilenumbruchs" gibt an, wie Zeilenumbrüche in der Protokolldatei je nach Betriebssystem, in dem die Datei analysiert oder angezeigt wird, verarbeitet werden. Die Werksvorgabe lautet "ZV (\n)".</li> </ul>

## Datum/Uhrzeit einstellen (Menü)

Funktion	Funktion
<b>Akt. Datum/Uhrzeit</b>	Zeigt die aktuellen Datums- und Uhrzeiteinstellungen für den Drucker an.

Funktion	Funktion
<b>Datum und Uhrzeit manuell einstellen</b>	Dient zum Eingeben von Datum und Uhrzeit. <b>Hinweis:</b> Datum/Uhrzeit wird im Format JJJJ-MM-TT HH:MM:SS angegeben werden.
<b>Zeitzone</b>	Wählt die Uhrzeit aus. <b>Hinweis:</b> Die Werksvorgabe lautet "GMT".
<b>Automatisch auf Sommerzeit umstellen</b> Ein Aus	Legt fest, dass der Drucker die entsprechende Anfangs- und Endzeit für die der Zeitzone zugewiesene Sommerzeit verwendet. <b>Hinweis:</b> Die Werksvorgabe lautet "Ein". Dabei wird die der Zeitzone zugewiesene Sommerzeit angewendet.
<b>Benutzerdefinierte Zeitzoneneinrichtung</b> DST-Startwoche DST-Starttag DST-Startmonat DST-Startzeit DST-Endwoche DST-Endtag DST-Endmonat DST-Endzeit Unterschied zu Sommerzeit	Ermöglicht dem Benutzer das Einstellen der Zeitzone.
<b>NTP aktivieren</b> Ein Aus	Aktiviert das Network Time Protocol (NTP), mit dem die Uhrzeiten der verschiedenen Geräte im Netzwerk synchronisiert werden. <b>Hinweis:</b> Die Werksvorgabe lautet "Ein".
<b>NTP-Server</b>	Zeigt die NTP-Serveradresse an.
<b>Authentifizierung aktiv.</b> Ein Aus	Ändert die Authentifizierungseinstellung in "Ein" oder "Aus". <b>Hinweis:</b> Die Werksvorgabe lautet "Aus".

# Menü "Einstellungen"

## Allgemeine Einstellungen (Menü)

Funktion	Zweck
<b>Anzeigesprache</b> Englisch Français Deutsch Italiano Español Dansk Norsk Nederlands Schwedisch Portugiesisch Suomi Russisch Polski Griechisch Magyar Turkce Cesky Vereinfachtes Chinesisch Traditionelles Chinesisch Koreanisch Japanisch	Legt fest, in welcher Sprache der Text auf dem Display angezeigt wird.  <b>Hinweis:</b> Nicht alle Sprachen sind auf allen Modellen verfügbar. Möglicherweise müssen Sie für einige Sprachen eine spezielle Hardware installieren.
<b>Verbrauchsmaterialschätzungen anzeigen</b> Schätzungen anzeigen Schätzungen nicht anzeigen	Zeigt den geschätzten Verbrauchsmaterialvorrat auf dem Bedienfeld, im Embedded Web Server, in den Menüeinstellungen und in den Gerätestatistikberichten an.  <b>Hinweis:</b> Die Werksvorgabe lautet "Schätzungen anzeigen".
<b>Eco-Modus</b> Aus Energie Energie/Papier Papier	Minimiert den Verbrauch von Energie, Papier oder Spezialdruckmedien.  <b>Hinweise:</b> <ul style="list-style-type: none"> <li>• Die Werksvorgabe lautet "Aus". Mit dieser Einstellung wird der Drucker auf die Werksvorgaben zurückgesetzt.</li> <li>• Wenn der Eco Mode auf "Energie" oder "Papier" eingestellt wird, hat das unter Umständen Auswirkungen auf die Leistung, nicht aber auf die Druckqualität.</li> </ul>
<b>Ton beim Einlegen von Papier in die ADZ</b> Aktiviert Deaktiviert	Aktivieren Sie einen Ton, wenn Papier in die ADZ eingelegt wird.  <b>Hinweis:</b> Die Werksvorgabe lautet "Aktiviert".
<b>Stiller Modus</b> Aus Ein	Verringert die Geräusentwicklung.  <b>Hinweis:</b> Die Werksvorgabe lautet "Aus".

Funktion	Zweck
<b>Startsetup ausführen</b> Ja Nein	Ausführen des Konfigurationsassistenten.
<b>Tastatur</b> Tastaturtyp Englisch Français Francais Canadien Deutsch Italiano Español Griechisch Dansk Norsk Nederlands Schwedisch Suomi Portugiesisch Russisch Polski Deutsch (Schweiz) Französisch (Schweiz) Koreanisch Magyar Turkce Cesky Vereinfachtes Chinesisch Traditionelles Chinesisch Japanisch Benutzerdefinierte Taste [x]	Gibt eine Sprache an und ermöglicht die Angabe von kundenspezifischen Tasteninformationen für die Tastatur auf dem Display.
<b>Papierformate</b> USA Metrisch	Gibt die Maßeinheit für Papierformate an. <b>Hinweise:</b> <ul style="list-style-type: none"> <li>• Die Werksvorgabe lautet "US".</li> <li>• Das Land oder die Region, die während der Ersteinrichtung ausgewählt wurden, bestimmen die Anfangseinstellung für das Papierformat.</li> </ul>
<b>Anschlussbereich für Scannen an PC</b> [Anschlussbereich]	Gibt einen gültigen Anschlussbereich für Drucker an, die durch eine Firewall geschützt sind, die Anschlüsse blockiert. <b>Hinweis:</b> Die Werksvorgabe lautet "9751:12000".

Funktion	Zweck
<p><b>Angezeigte Informationen</b></p> <p>Linke Seite</p> <p>Rechte Seite</p>	<p>Gibt an, welche Displayinformationen in der oberen Ecke des Startbildschirms angezeigt werden.</p> <p>Treffen Sie unter folgenden Optionen Ihre Auswahl:</p> <ul style="list-style-type: none"> <li>Keine</li> <li>IP-Adresse</li> <li>Hostname</li> <li>Kontaktname</li> <li>Standort</li> <li>Datum/Zeit</li> <li>mDNS-/DDNS-Dienstname</li> <li>Name für konfigurationsfreie Lösung</li> <li>Benutzerdefinierter Text [x]</li> <li>Modellname</li> </ul> <p><b>Hinweise:</b></p> <ul style="list-style-type: none"> <li>• Standardmäßig wird links die IP-Adresse angezeigt.</li> <li>• Standardmäßig wird rechts das Datum und die Uhrzeit angezeigt.</li> </ul>
<p><b>Angezeigte Informationen (Fortsetzung)</b></p> <p>Benutzerdefinierter Text [x]</p>	<p>Geben Sie den benutzerdefinierten Text an, der in der oberen Ecke des Startbildschirms angezeigt wird.</p> <p><b>Hinweis:</b> Sie können maximal 32 Zeichen eingeben.</p>
<p><b>Angezeigte Informationen (Fortsetzung)</b></p> <p>Schwarzer Toner</p> <p>Cyan-Toner</p> <p>Magenta-Toner</p> <p>Gelber Toner</p> <p>Fixierstation</p> <p>Transfermodul</p>	<p>Ermöglicht das Festlegen der angezeigten Informationen für Verbrauchsmaterialien.</p> <p>Treffen Sie unter folgenden Optionen Ihre Auswahl:</p> <ul style="list-style-type: none"> <li>Zeitpunkt der Anzeige <ul style="list-style-type: none"> <li>Nicht anzeigen</li> <li>Anzeige</li> </ul> </li> <li>Anzuzeigende Meldung <ul style="list-style-type: none"> <li>Standard</li> <li>Alternativ</li> </ul> </li> <li>Standard <ul style="list-style-type: none"> <li>[Texteingabe]</li> <li>Alternativ <ul style="list-style-type: none"> <li>[Texteingabe]</li> </ul> </li> </ul> </li> </ul> <p><b>Hinweise:</b></p> <ul style="list-style-type: none"> <li>• Die Werksvorgabe für "Zeitpunkt der Anzeige" lautet "Nicht anzeigen".</li> <li>• Die Werksvorgabe für "Anzuzeigende Meldung" lautet "Standard".</li> </ul>

Funktion	Zweck
<p><b>Angezeigte Informationen (Fortsetzung)</b></p> <ul style="list-style-type: none"> <li>Resttonerbehälter</li> <li>Papierstau</li> <li>Papier einlegen</li> <li>Bedienungsfehler</li> </ul>	<p>Ermöglicht das Anpassen der angezeigten Informationen für bestimmte Menüs.</p> <p>Treffen Sie unter folgenden Optionen Ihre Auswahl:</p> <ul style="list-style-type: none"> <li>Anzeige <ul style="list-style-type: none"> <li>Ja</li> <li>Nein</li> </ul> </li> <li>Anzuzeigende Meldung <ul style="list-style-type: none"> <li>Standard</li> <li>Alternativ</li> </ul> </li> <li>Standard <ul style="list-style-type: none"> <li>[Texteingabe]</li> </ul> </li> <li>Alternativ <ul style="list-style-type: none"> <li>[Texteingabe]</li> </ul> </li> </ul> <p><b>Hinweise:</b></p> <ul style="list-style-type: none"> <li>• Die Werksvorgabe für "Anzeigen" lautet "Nein".</li> <li>• Die Werksvorgabe für "Anzuzeigende Meldung" lautet "Standard".</li> </ul>
<p><b>Startbildschirm anpassen</b></p> <ul style="list-style-type: none"> <li>Sprache ändern</li> <li>Kopieren</li> <li>Kopie-Kurzwahlen</li> <li>Faxen</li> <li>Fax-Kurzwahlen</li> <li>E-Mail</li> <li>E-Mail-Kurzwahlen</li> <li>FTP</li> <li>FTP-Kurzwahlen</li> <li>Angehaltene Jobs suchen</li> <li>Angehaltene Aufträge</li> <li>USB-Laufwerk</li> <li>Profile und Anwendungen</li> <li>Lesezeichen</li> <li>Aufträge nach Benutzer</li> <li>Formulare und Favoriten</li> <li>Ausweiskopie</li> <li>Scannen an Netzwerk</li> <li>Meine Verknüpfung</li> <li>Mehrfachversand</li> </ul>	<p>Ändern Sie die auf dem Startbildschirm angezeigten Symbole.</p> <p>Treffen Sie unter folgenden Optionen Ihre Auswahl:</p> <ul style="list-style-type: none"> <li>Anzeige</li> <li>Nicht anzeigen</li> </ul>
<p><b>Datumsformat</b></p> <ul style="list-style-type: none"> <li>MM-TT-JJJJ</li> <li>TT/MM/JJJJ</li> <li>JJJJ-MM-TT</li> </ul>	<p>Formatieren des Druckerdatums.</p> <p><b>Hinweis:</b> MM-TT-JJJJ ist die Werksvorgabe in den USA. Die internationale Werksvorgabe lautet "TT-MM-JJJJ".</p>
<p><b>Zeitformat</b></p> <ul style="list-style-type: none"> <li>12 Stunden AM/PM</li> <li>24 Stunden</li> </ul>	<p>Formatiert die Uhrzeit.</p> <p><b>Hinweis:</b> 12 Stunden AM/PM ist die Werksvorgabe.</p>

Funktion	Zweck
<b>Anzeige­helligkeit</b> 20 – 100	Gibt die Anzeige­helligkeit an. <b>Hinweis:</b> Die Werksvorgabe lautet "100".
<b>Eine Kopie</b> Aus Ein	Stellt ein, dass jeweils nur eine Seite vom Scanner­glas kopiert wird. <b>Hinweis:</b> Die Werksvorgabe lautet "Aus".
<b>Audiofeedback</b> Tastenrückmeldung Ein Aus Lautstärke 1 bis 10	Legt die Tastenlautstärke und -rückmeldung fest. <b>Hinweise:</b> <ul style="list-style-type: none"> <li>• Die Werksvorgabe für "Tast­enrückmeldung" lautet "Ein".</li> <li>• Die Werksvorgabe für die Lautstärke lautet "5".</li> </ul>
<b>Lesezeichen anzeigen</b> Ja Nein	Gibt an, ob die Lesezeichen aus dem Bereich "Angehaltene Aufträge" angezeigt werden. <b>Hinweis:</b> Die Werksvorgabe lautet "Ja".
<b>Hintergrundentfernung zulassen</b> Ein Aus	Legt fest, ob die Hintergrundentfernung zulässig ist. <b>Hinweis:</b> Die Werksvorgabe lautet "Ein".
<b>Benutzerdefinierte Scans zulassen</b> Ein Aus	Scant mehrere Aufträge in eine Datei. <b>Hinweis:</b> Die Werksvorgabe lautet "Ein".
<b>Nach Stau weiter - Scanner</b> Auftragsebene Seitenebene	Gibt an, wie nach einem Papierstau in der ADZ mit einem Scanauftrag weiter zu verfahren ist. <b>Hinweise:</b> <ul style="list-style-type: none"> <li>• Die Werksvorgabe lautet "Auftragsebene". Wenn "Auftragsebene" ausgewählt wird, wird der gesamte Auftrag erneut gescannt.</li> <li>• Wenn Seitenebene ausgewählt wird, wird der Scanvorgang bei der gestauten Seite fortgesetzt.</li> </ul>
<b>Webseiten-Aktualisierung</b> 30 – 300	Gibt die Zeit in Sekunden an, nach der Embedded Web Server aktualisiert wird. <b>Hinweis:</b> Die Werksvorgabe lautet "120".
<b>Kontaktname</b>	Festlegen eines Kontaktnamens für den Drucker. <b>Hinweis:</b> Die Angabe zum Kontaktnamen wird auf dem Embedded Web Server gespeichert.
<b>Standort</b>	Gibt den Druckerstandort an. <b>Hinweis:</b> Der Standort wird auf dem Embedded Web Server gespeichert.
<b>Alar­m­mel­dun­gen</b> Alarmsteuerung Kassetten-Alarm	Legt fest, welches Warnsignal er Drucker ausgibt, wenn ein Benutzereingriff erforderlich ist. Wählen Sie für jeden Alarmtyp unter den folgenden Optionen aus: Aus Einmal Fortlaufend <b>Hinweis:</b> Die Werksvorgabe für "Alarmsteuerung" und "Kassettenalarm" lautet "Einzel­n".



Funktion	Zweck
<b>Zeitsperren</b> Standby-Modus Deaktiviert 1-240	Legt den Zeitraum fest, bevor der Scanner in einen Modus mit geringerem Energieverbrauch wechselt. <b>Hinweis:</b> Die Werksvorgabe lautet "15".
<b>Zeitsperren</b> Energiesparmodus Deaktiviert 1-120	Legt den Leerlaufzeitraum fest, bevor der Drucker in den Energiesparmodus wechselt. <b>Hinweise:</b> <ul style="list-style-type: none"> <li>• Die Werksvorgabe lautet 20 Minuten.</li> <li>• "Deaktiviert" wird nur angezeigt, wenn "Energie sparen" auf "Aus" festgelegt ist.</li> <li>• In niedrigeren Einstellungen wird weniger Energie verbraucht, die Aufwärmphase für den Drucker jedoch verlängert.</li> </ul>
<b>Zeitsperren</b> Mit ausgeschalteter Anzeige drucken Drucken mit ausgeschalteter Anzeige zulassen Anzeige beim Drucken einschalten	Drucken eines Auftrags, wenn die Anzeige ausgeschaltet ist. <b>Hinweis:</b> Einschalten der Anzeige beim Drucken ist die standardmäßige Werkseinstellung.
<b>Zeitsperren</b> Ruhemodus-Zeitsperre Deaktiviert 20 Minuten 1 Stunde 2 Stunden 3 Stunden 6 Stunden 1 Tag 2 Tage 3 Tage 1 Woche 2 Wochen 1 Monat	Legt den Zeitraum fest, bevor der Drucker in den Ruhemodus wechselt. <b>Hinweis:</b> Die Werksvorgabe lautet 3 Tage.
<b>Zeitsperren</b> Ruhemodus-Zeitsperre auf Anschluss Ruhemodus Nicht in Ruhemodus wechseln	Legt fest, dass der Drucker selbst dann in den Ruhemodus wechselt, wenn eine aktive Ethernet-Verbindung besteht. <b>Hinweis:</b> Die Werksvorgabe lautet "Nicht in Ruhemodus wechseln".
<b>Zeitsperren</b> Anzeige-Zeitsperre 15-300	Legt den Leerlaufzeitraum fest, bevor die Anzeige in den Status "Bereit" zurückkehrt. <b>Hinweis:</b> Die Werksvorgabe lautet 30.

Funktion	Zweck
<b>Zeitsperren</b> Druckzeitsperre Deaktiviert 1-255	Legt fest, dass der Drucker einen Druckauftrag beendet, nachdem er für den festgelegten Zeitraum im Leerlauf war.  <b>Hinweise:</b> <ul style="list-style-type: none"> <li>• Die Werksvorgabe lautet 90.</li> <li>• Eine teilweise verarbeitete Seite, die sich noch im Drucker befindet, wird nach Ablauf der Zeit noch fertig gedruckt.</li> <li>• Die Menüoption "Druckzeitsperre" ist nur bei Verwendung der PCL-Emulation verfügbar.</li> </ul>
<b>Zeitsperren</b> Wartezeitsperre Deaktiviert 15-65535	Legt den Zeitraum fest, wie lange der Drucker auf den Empfang zusätzlicher Daten vom Host wartet.  <b>Hinweise:</b> <ul style="list-style-type: none"> <li>• Die Werksvorgabe lautet "40".</li> <li>• Die Menüoption "Wartezeitsperre" ist nur verfügbar, wenn die PostScript-Emulation verwendet wird.</li> </ul>
<b>Zeitsperren</b> Zeitsperre für Auftrag zurückhalten 5 – 255	Legt fest, wie lange der Scanner auf einen Benutzereingriff wartet, bevor Aufträge aufgrund von nicht verfügbaren Ressourcen angehalten werden.  <b>Hinweise:</b> <ul style="list-style-type: none"> <li>• Die Werksvorgabe lautet 30.</li> <li>• Diese Menüoption wird nur angezeigt, wenn eine Festplatte installiert ist.</li> </ul>
<b>Fehlerbehebung</b> Automatischer Neustart Neustarten, wenn inaktiv Immer neu starten Nie neu starten	Legt fest, dass der Drucker neu startet, wenn ein Fehler auftritt.  <b>Hinweis:</b> Die Werksvorgabe lautet "Immer neu starten".
<b>Fehlerbehebung</b> Max. automatische Neustarts 1-20	Bestimmt die Anzahl der automatischen Neustarts, die der Drucker ausführen kann.  <b>Hinweis:</b> Die Werksvorgabe lautet "2".
<b>Druck-Wiederherstellung</b> Autom. fortfahren Deaktiviert 5 – 255	Der Drucker druckt in bestimmten Offline-Situationen weiter, wenn das Problem nicht im angegebenen Zeitrahmen gelöst wird.  <b>Hinweis:</b> Die Werksvorgabe lautet "Disabled" (Deaktiviert).
<b>Druck-Wiederherstellung</b> Nach Stau weiter Ein Aus Auto	Legt fest, ob der Drucker gestaute Seiten erneut druckt.  <b>Hinweis:</b> "Auto" ist die werkseitige Standardeinstellung. Der Drucker druckt gestaute Seiten erneut, außer der Speicher wird benötigt, um Seiten von anderen Druckaufträgen zu halten.
<b>Druck-Wiederherstellung</b> Seitenschutz Aus Ein	Legt fest, dass der Drucker die richtige Ausgabe für eine Seite druckt.  <b>Hinweis:</b> Die Werksvorgabe lautet "Aus".

Funktion	Zweck
<b>Barrierefreiheitseinstellungen</b> Anzeige-Zeitsperre verlängern Ein Aus	Der Drucker zeigt weiterhin den aktuellen Bildschirm an und die Anzeige-Zeitsperre wird zurückgesetzt. <b>Hinweis:</b> Die Werksvorgabe lautet "Aus".
<b>Barrierefreiheitseinstellungen</b> Sprachgeschwindigkeit Sehr langsam Langsam Normal Schnell Etwas schneller Schnell Schneller Sehr schnell Am schnellsten	Passen Sie die Sprechgeschwindigkeit für die Sprachsteuerung an. <b>Hinweis:</b> Die Werksvorgabe lautet "Normal".
<b>Barrierefreiheitseinstellungen</b> Kopfhörerlautstärke 1 bis 10	Legen Sie die Kopfhörerlautstärke fest. <b>Hinweis:</b> Die Werksvorgabe lautet "5".
<b>An Lexmark gesendete Info</b> Verbrauchsmat.- und Seitennutzung (anonym) Ein Aus	Senden Sie anonyme Informationen zur Gerätenutzung an Lexmark. <b>Hinweis:</b> Der Standardwert hängt davon ab, was Sie während der Ersteinrichtung ausgewählt haben.
<b>Energiesparmodus-Taste drücken</b> Nichts unternehmen Energiesparmodus Ruhemodus	Legt fest, wie der Drucker auf ein kurzes Drücken der Energiesparmodus-Taste reagiert, wenn er sich im Leerlauf befindet. <b>Hinweis:</b> Die Werksvorgabe lautet "Energiesparmodus".
<b>Energiesparmodus-Taste gedrückt halten</b> Nichts unternehmen Energiesparmodus Ruhemodus	Legt fest, wie der Drucker auf ein langes Drücken der Energiesparmodus-Taste reagiert, wenn er sich im Leerlauf befindet. <b>Hinweis:</b> Die Werksvorgabe lautet "Nichts unternehmen".
<b>Werkseinstellungen</b> Nicht wiederherstellen Wiederherstellen	Stellen Sie die Werksvorgaben des Druckers wieder her. <b>Hinweise:</b> <ul style="list-style-type: none"> <li>• Die Werksvorgabe lautet "Nicht wiederherstellen".</li> <li>• "Jetzt wiederherstellen" setzt alle Menüeinstellungen mit Ausnahme der Einstellungen für das Menü "Netzwerk/Anschlüsse" auf die Werksvorgaben zurück. Die in das RAM heruntergeladenen Ressourcen werden gelöscht. In den Flash-Speicher oder auf eine Festplatte heruntergeladene Ressourcen werden nicht gelöscht.</li> </ul>
<b>Konfigurationsdatei exportieren</b> Exportieren	Exportiert Konfigurationsdateien auf ein Flash-Laufwerk.
<b>Komprimierte Logdateien exportieren</b> Exportieren	Exportiert die komprimierte Logdatei des Druckers auf ein Flash-Laufwerk.

## Kopiereinstellungen (Menü)

Option	Bis
<b>Content Type</b> Text: Grafiken Text/Foto Foto	Gibt den Inhalt des Originaldokuments an. <b>Hinweis:</b> Die Werksvorgabe lautet "Text/Foto".
<b>Inhaltsquelle</b> Schwarz-Weiß-Laser Farblaserdrucker Tintenstrahl Foto/Film Magazine Newspaper Drücken Sie Andere	Gibt die Erstellungsweise des Originaldokuments an. <b>Hinweis:</b> Die Werksvorgabe lautet "Farblaser".
<b>Farbe</b> Auto Ein Aus	Gibt an, ob ein Kopierauftrag farbig ausgedruckt wird. <b>Hinweis:</b> Die Werksvorgabe lautet "Ein".
<b>Automatische Farberkennung</b> Farbpempfindlichkeit 1 bis 9 Bereichsempfindlichkeit 1 bis 9	Legen Sie die Menge der Farbe fest, die vom Drucker auf dem Originaldokument erkannt wird. <b>Hinweis:</b> Dieses Menüelement steht nur zur Verfügung, wenn für Farbe "Automatisch" festgelegt ist.
<b>Farbkopien zulassen</b> Ein Aus	Ermöglicht Kopien in Farbe. <b>Hinweise:</b> <ul style="list-style-type: none"> <li>• Die Werksvorgabe lautet "Ein".</li> <li>• Wenn Sie diese Einstellung auf "Aus" setzen, werden alle farbspezifischen Menüs ausgeblendet.</li> <li>• Mit dieser Einstellung wird die Einstellung "Farbe" außer Kraft gesetzt.</li> </ul>
<b>Seiten (Duplex)</b> Einseitig – Einseitig Einseitig – Beidseitig Beidseitig – Einseitig Beidseitig – Beidseitig	Legen Sie fest, ob ein Originaldokument ein- oder beidseitig bedruckt ist, und legen Sie dann fest, ob die Kopie ein- oder beidseitig bedruckt wird. <b>Hinweis:</b> Die Werksvorgabe lautet "Einseitig – Einseitig". Diese Option ist ausgewählt, wenn ein einseitig bedrucktes Originaldokument für einen einseitigen Kopierauftrag vorliegt.
<b>Papiersparmodus</b> Aus 2 Seiten Hochformat 2 Seiten Querformat 4 Seiten Hochformat 4 Seiten Querformat	Kopieren Sie zwei oder vier Seiten eines Dokuments auf eine Seite. <b>Hinweis:</b> Die Werksvorgabe lautet "Aus".

Option	Bis
<b>Seitenränder drucken</b> Ein Aus	Legen Sie fest, ob ein Rand gedruckt werden soll. <b>Hinweis:</b> Die Werksvorgabe lautet "Aus".
<b>Sortieren</b> (1,1,1) (2,2,2) (1,2,3) (1,2,3)	Sortiertes Stapeln der Seiten eines Druckauftrags, wenn Sie mehrere Kopien drucken. <b>Hinweis:</b> Die Werksvorgabe lautet (1,2,3) (1,2,3).
<b>Originalformat</b> Letter Legal Executive Folio Statement Oficio (Mexiko) Universal Auto-Formaterkennung Mischgrößen A4 A5 A6 JIS B5 Benutzerdefiniertes Scan-Format [x] Book Original Business Card 3 x 5 Zoll 4 x 6 Zoll ID-Karte	Geben Sie die Größe des Originaldokuments an. <b>Hinweise:</b> <ul style="list-style-type: none"> <li>• "Letter" ist die Werksvorgabe in den USA. Die internationale Werksvorgabe lautet "A4".</li> <li>• Die Papierformate Legal, Folio und Oficio (Mexiko) werden nur der ADZ unterstützt.</li> </ul>
<b>Papiereinzug Kopieren</b> Fach [x] Manuelle Zufuhr Universalzuführung	Gibt den Papiereinzug für Kopieraufträge an. <b>Hinweis:</b> Die Werksvorgabe lautet "Fach 1".
<b>Folientrennseiten</b> Ein Aus	Fügt ein Blatt Papier zwischen Folien ein. <b>Hinweis:</b> Die Werksvorgabe lautet "Ein".
<b>Trennseiten</b> Aus Zwischen Kopien Zwischen Aufträgen Zwischen Seiten	Fügt ein Blatt Papier zwischen Seiten, Kopien oder Aufträgen ein. <b>Hinweis:</b> Die Werksvorgabe lautet "Aus".
<b>Trennseitenquelle</b> Fach [x] Universalzuführung	Legt fest, aus welchem Papiereinzug die Trennseite zugeführt wird. <b>Hinweis:</b> Die Werksvorgabe lautet "Fach 1".
<b>Helligkeit</b> 1 bis 9	Hellt die Ausgabe auf oder dunkelt sie ab. <b>Hinweis:</b> Die Werksvorgabe lautet "5".
<b>Anzahl an Kopien</b> 1–9999	Gibt die Anzahl der Kopien für den Kopierauftrag an. <b>Hinweis:</b> Die Werksvorgabe lautet "1".

Option	Bis
<b>Kopf-/Fußzeile</b> [Position] Aus Datum/Zeit Seitenzahl Benutzerdef. Text Drucken auf Alle Seiten Nur erste Seite Alle Seiten außer der ersten Benutzerdef. Text	Legt Kopf- und Fußzeileninformationen und ihre Position auf der Seite fest. Wählen Sie eine der folgenden Optionen: <ul style="list-style-type: none"> <li>• Oben links</li> <li>• Oben Mitte</li> <li>• Oben rechts</li> <li>• Unten links</li> <li>• Unten Mitte</li> <li>• Unten rechts</li> </ul> <b>Hinweise:</b> <ul style="list-style-type: none"> <li>• Die Werksvorgabe für die Position lautet "Aus".</li> <li>• Die Werksvorgabe für "Drucken auf" lautet "Alle Seiten".</li> </ul>
<b>Schablonen</b> Vertraulich Kopieren Draft Dringend Benutzerdefiniert Aus	Gibt den überlagernden Text an, der auf jeder Seite des Kopierauftrags gedruckt wird. <b>Hinweis:</b> Die Werksvorgabe lautet "Aus".
<b>Benutzerdefinierte Schablone</b>	Gibt den benutzerdefinierten überlagernden Text an.
<b>Vorrangskopien zulassen</b> Ein Aus	Ermöglicht die Unterbrechung eines Druckauftrags, um eine Seite oder ein Dokument zu kopieren. <b>Hinweis:</b> Die Werksvorgabe lautet "Ein".
<b>Benutzerdefinierte Scans</b> Ein Aus	Scant ein Dokument mit unterschiedlichen Papierformaten in einem Kopierauftrag. <b>Hinweise:</b> <ul style="list-style-type: none"> <li>• Die Werksvorgabe lautet "Aus".</li> <li>• Dieses Menü wird nur angezeigt, wenn eine formatierte und ordnungsgemäß funktionierende Festplatte installiert ist.</li> </ul>
<b>Speichern als Verknüpfung zulassen</b> Ein Aus	Speichert benutzerdefinierte Kopiereinstellungen als Kurzwahlen. <b>Hinweis:</b> Die Werksvorgabe lautet "Ein".
<b>Hintergrundentfernung</b> -4 bis 4	Passt den sichtbaren Hintergrund in einer Kopie an. <b>Hinweis:</b> Die Werksvorgabe lautet "0".
<b>Automatisch zentrieren</b> Aus Ein	Richtet den Inhalt automatisch auf die Seitenmitte aus. <b>Hinweis:</b> Die Werksvorgabe lautet "Aus".
<b>Farbausgleich</b> Cyan - Rot Magenta - Grün Gelb - Blau	Ermöglicht ein ausgewogenes Verhältnis der Farben in der Ausgabe.

Option	Bis
<b>Color Dropout (Blindfarbenunterdrückung)</b> Color Dropout (Blindfarbenunterdrückung) Keine Red Green Blue Standardschwellenwert Rot 0–255 Standardschwellenwert Grün 0–255 Standardschwellenwert Blau 0–255	Gibt an, welche Farbe unterdrückt wird, und passt die Einstellung für die einzelnen Farbschwellenwerte an.  <b>Hinweise:</b> <ul style="list-style-type: none"> <li>• Die Werksvorgabe für "Blindfarbenunterdrückung" lautet "Keine".</li> <li>• Die Werksvorgabe für jeden Schwellenwert lautet "128".</li> </ul>
<b>Kontrast</b> 0 – 5 Beste Einstellung: Inhalt	Gibt den Kontrast des Ausgabedokuments an.  <b>Hinweis:</b> Die Werksvorgabe lautet "Beste Einstellung: Inhalt".
<b>Mirror Image (Spiegelbild)</b> Aus Ein	Erstellt ein spiegelverkehrtes Bild des Originaldokuments.  <b>Hinweis:</b> Die Werksvorgabe lautet "Aus".
<b>Negativdruck des Dokuments</b> Aus Ein	Erstellt ein Negativbild des Originaldokuments.  <b>Hinweis:</b> Die Werksvorgabe lautet "Aus".
<b>Schattendetails</b> -4 bis 4	Passt die sichtbaren Schattendetails auf einer Kopie an.  <b>Hinweis:</b> Die Werksvorgabe lautet "0".
<b>ADZ-Korrektur anpassen</b> Auto Aus Ein	Korrigiert leichten Schräglauf des gescannten Bilds.  <b>Hinweis:</b> Die Werksvorgabe lautet "Auto".
<b>Kante zu Kante scannen</b> Aus Ein	Gibt an, ob das Originaldokument von Kante zu Kante gescannt wird.  <b>Hinweis:</b> Die Werksvorgabe lautet "Aus".
<b>Schärfe</b> 1-5	Passt den Schärfegrad einer Kopie an.  <b>Hinweis:</b> Die Werksvorgabe lautet "3".
<b>Temperatur</b> -4 bis 4	Ermöglicht die Erstellung von Ausdrucken mit warmen oder kalten Farben. "Kalte" Werte erzeugen eine mehr ins Blau gehende Ausgabe als der Standardwert, während "warme" eine mehr ins Rot gehende Ausgabe als der Standardwert erzeugen.  <b>Hinweis:</b> Die Werksvorgabe lautet "0".
<b>Beispielkopie</b> Aus Ein	Erstellt eine Beispielkopie des Originaldokuments.  <b>Hinweis:</b> Die Werksvorgabe lautet "Aus".

## Menü "FaxEinstellungen"

### Menü "Fax-Modus" (Analoge Fax-Konfiguration)

Im Modus "Analoge Fax-Konfiguration" wird der Faxauftrag über eine Telefonleitung gesendet.

#### Allgemeine Fax-Einstellungen

Option	Bis
<b>Standardeinstellungen wiederherstellen</b>	Stellt Standardeinstellungen für alle FaxEinstellungen wieder her.
<b>Faxkompatibilität optimieren</b>	Optimiert die Faxkompatibilität mit anderen Faxgeräten.
<b>Faxname</b>	Gibt den Namen der Faxstation im Drucker an.
<b>Faxnummer</b>	Geben Sie die Telefonnummer an, die dem Fax zugewiesen ist.
<b>Fax-ID</b> Faxname Faxnummer	Gibt an, wie die Faxstation identifiziert wird. <b>Hinweis:</b> Die Werksvorgabe lautet "Faxnummer".
<b>Manuelles Fax aktivieren</b> Ein Aus	Stellen Sie den Drucker auf manuellen Faxversand ein, wofür ein Leitungssplitter und ein Telefonhörer benötigt werden. <b>Hinweise:</b> <ul style="list-style-type: none"> <li>• Die Werksvorgabe lautet "Aus".</li> <li>• Verwenden Sie ein Standardtelefon, um einen eingehenden Faxauftrag anzunehmen und eine Faxnummer zu wählen.</li> <li>• Drücken Sie auf dem Nummernblock # 0, um direkt zur Funktion "Manuelles Fax" zu gelangen.</li> </ul>
<b>Speicherverwendung</b> Alles auf Empfang Großteil auf Empfang Zu gleichen Teilen Großteil auf Senden Alles auf Senden	Legt fest, wie der nicht flüchtige Speicher beim Senden und Empfangen von Faxen aufgeteilt wird. <b>Hinweis:</b> Die Werksvorgabe lautet "Zu gleichen Teilen".
<b>Faxe abbrechen</b> Zulassen Nicht zulassen	Legen Sie fest, ob das Abbrechen von Faxaufträgen erlaubt ist. <b>Hinweis:</b> Die Werksvorgabe lautet "Zulassen".
<b>Anrufer-ID</b> Aus Erste Alternativ	Gibt die Art der verwendeten Anrufer-ID an.
<b>Verschlüsselung der Faxnummer</b> Aus Von links Von rechts	Gibt die Richtung an, in der die Stellen in der Nummer eines ausgehenden Faxes verschlüsselt werden. <b>Hinweise:</b> <ul style="list-style-type: none"> <li>• Die Werksvorgabe lautet "Aus".</li> <li>• Die Anzahl der verschlüsselten Zeichen wird in der Einstellung "Zu verschlüsselnde Zeichen" festgelegt.</li> </ul>



Option	Bis
<b>Zu maskierende Zeichen</b> 0 – 58	Gibt die Anzahl der Stellen an, die in der Nummer eines ausgehenden Faxes verschlüsselt werden sollen. <b>Hinweis:</b> Die Werksvorgabe lautet "0".
<b>Faxdeckblatt</b> Faxdeckblatt Standardmäßig deaktiviert Standardmäßig aktiviert Nie verwenden Immer verwenden Mit Feld "An" Ein Aus Mit Feld "Von" Ein Aus Stellen Sie in Mit Feld "Nachricht" Ein Aus Meldung Mit Logo Ein Aus Mit Fußzeile [x] Ein Aus Fußzeile [x]	Richtet das Faxdeckblatt ein. <b>Hinweise:</b> <ul style="list-style-type: none"> <li>• Die Werksvorgabe für "Faxdeckblatt" lautet "Standardmäßig aus".</li> <li>• Die Werksvorgabe für alle anderen Menüoptionen lautet "Aus".</li> </ul>

### Faxversand-Einstellungen

Option	Bis
<b>Auflösung</b> Standard Fein 200 dpi Superfein 300 dpi Extrafein 600 dpi	Gibt die Qualität in Punkt pro Zoll an (Dots per Inch, dpi). Eine höhere Auflösung ergibt eine bessere Druckqualität, erhöht aber die Faxübertragungszeit für ausgehende Faxe. <b>Hinweis:</b> Die Werksvorgabe lautet "Standard".

Option	Bis
<b>Originalformat</b> Letter Legal Executive Folio Statement Oficio (Mexiko) Universal Auto-Formaterkennung Mischgrößen A4 A5 A6 JIS B5 Benutzerdefiniertes Scan-Format [x] Book Original Business Card 3 x 5 Zoll. 4 x 6 Zoll	Geben Sie die Größe des Originaldokuments an. <b>Hinweis:</b> Gemischte Formate ist die Werksvorgabe in den USA. Die internationale Werksvorgabe lautet "A4".
<b>Seiten (Duplex)</b> Aus Lange Kante Kurze Kante	Geben Sie für beidseitige Scans die Ausrichtung der in die ADZ eingelegten Originaldokumente an. <b>Hinweis:</b> Die Werksvorgabe lautet "Aus".
<b>Content Type</b> Text: Grafiken Text/Foto Foto	Gibt den Inhalt des Originaldokuments an. <b>Hinweis:</b> Die Werksvorgabe lautet "Text".
<b>Inhaltsquelle</b> Schwarz-Weiß-Laser Farblaserdrucker Tintenstrahl Foto/Film Magazine Newspaper Drücken Sie Andere	Gibt die Erstellungsweise des Originaldokuments an. <b>Hinweis:</b> Die Werksvorgabe lautet "Farblaser".
<b>Helligkeit</b> 1 bis 9	Hellt die Ausgabe auf oder dunkelt sie ab. <b>Hinweis:</b> Die Werksvorgabe lautet "5".
<b>Vorwahl</b>	Geben Sie eine Vorwahl ein, wie beispielsweise 99. Ein numerisches Eingabefeld wird bereitgestellt.
<b>Vorwahlregeln</b> Vorwahlregel [x]	Legt eine Vorwahlregel fest.

Option	Bis
<b>Automatische Wahlwiederholung</b> 0 – 9	Gibt die Anzahl der Wahlversuche an, die der Drucker unternimmt, um das Fax an die angegebene Nummer zu senden. <b>Hinweis:</b> Die Werksvorgabe lautet "5".
<b>Neuwahl-Intervall</b> 1 – 200	Gibt die Zeit in Minuten bis zur nächsten Wahlwiederholung an. <b>Hinweis:</b> Die Werksvorgabe lautet "3".
<b>Nebenstellenanschluss</b> Ja Nein	Aktiviert oder deaktiviert das Wählen ohne Wählton über eine Vermittlungszentrale. <b>Hinweis:</b> Die Werksvorgabe lautet "Nein".
<b>ECM aktivieren</b> Ja Nein	Aktiviert oder deaktiviert den Fehlerkorrekturmodus für Faxaufträge. <b>Hinweis:</b> Die Werksvorgabe lautet "Ja".
<b>Fax-Scans aktivieren</b> Ein Aus	Ermöglicht das Faxen von Dateien, die auf dem Drucker gescannt wurden. <b>Hinweis:</b> Die Werksvorgabe lautet "Ein".
<b>Treiber an Fax</b> Ja Nein	Ermöglicht es dem Druckertreiber, Faxaufträge zu versenden. <b>Hinweis:</b> Die Werksvorgabe lautet "Ja".
<b>Speichern als Verknüpfung zulassen</b> Ein Aus	Speichert Faxnummern als Kurzbefehle im Drucker. <b>Hinweis:</b> Die Werksvorgabe lautet "Ein".
<b>Wählmodus</b> Ton Impuls	Legt den Wählton fest. <b>Hinweis:</b> Die Werksvorgabe ist das Tonwahlverfahren.
<b>Max. Geschwindigkeit</b> 2400 4800 9600 14400 33600	Gibt die maximale Baudrate für den Versand von Faxen an. <b>Hinweis:</b> Die Werksvorgabe lautet "33600".
<b>Benutzerdefinierte Scans</b> Ein Aus	Scannt ein Dokument mit unterschiedlichen Papierformaten in eine Datei. <b>Hinweise:</b> <ul style="list-style-type: none"> <li>• Die Werksvorgabe lautet "Aus".</li> <li>• Diese Menüoption wird nur angezeigt, wenn eine formatierte und ordnungsgemäß funktionierende Druckerfestplatte installiert ist.</li> </ul>
<b>Scanvorschau</b> Ein Aus	Gibt an, ob für Scanaufträge eine Vorschau auf dem Display angezeigt wird. <b>Hinweise:</b> <ul style="list-style-type: none"> <li>• Die Werksvorgabe lautet "Aus".</li> <li>• Diese Menüoption wird nur angezeigt, wenn eine formatierte und ordnungsgemäß funktionierende Druckerfestplatte installiert ist.</li> </ul>
<b>Hintergrundentfernung</b> -4 bis 4	Passt den sichtbaren Hintergrund auf einem gescannten Bild an. <b>Hinweis:</b> Die Werksvorgabe lautet "0".

Option	Bis
<b>Farbausgleich</b> Cyan - Rot Magenta - Grün Gelb - Blau	Ermöglicht ein ausgewogenes Verhältnis der Farben im gescannten Bild.
<b>Color Dropout (Blindfarbenunterdrückung)</b> Color Dropout (Blindfarbenunterdrückung) Keine Red Green Blue Standardschwellenwert Rot 0–255 Standardschwellenwert Grün 0–255 Standardschwellenwert Blau 0–255	Gibt an, welche Farbe unterdrückt wird, und passt die Einstellung für die einzelnen Farbschwellenwerte an.  <b>Hinweise:</b> <ul style="list-style-type: none"> <li>• Die Werksvorgabe für "Blindfarbenunterdrückung" lautet "Keine".</li> <li>• Die Werksvorgabe für jeden Schwellenwert lautet "128".</li> </ul>
<b>Kontrast</b> 0 – 5 Beste Einstellung: Inhalt	Gibt den Kontrast des gescannten Bildes an.  <b>Hinweis:</b> Die Werksvorgabe lautet "Beste Einstellung: Inhalt".
<b>Mirror Image (Spiegelbild)</b> Aus Ein	Erstellt ein spiegelverkehrtes Bild des Originaldokuments.  <b>Hinweis:</b> Die Werksvorgabe lautet "Aus".
<b>Negativdruck des Dokuments</b> Aus Ein	Erstellt ein Negativbild des Originaldokuments.  <b>Hinweis:</b> Die Werksvorgabe lautet "Aus".
<b>Schattendetails</b> -4 bis 4	Passt die sichtbaren Schattendetails an.  <b>Hinweis:</b> Die Werksvorgabe lautet "0".
<b>ADZ-Korrektur anpassen</b> Auto Aus Ein	Korrigiert leichten Schräglauf des gescannten Bilds.  <b>Hinweis:</b> Die Werksvorgabe lautet "Auto".
<b>Kante zu Kante scannen</b> Aus Ein	Gibt an, ob das Originaldokument von Kante zu Kante gescannt wird.  <b>Hinweis:</b> Die Werksvorgabe lautet "Aus".
<b>Schärfe</b> 1-5	Passt den Schärfegrad eines Faxes an.  <b>Hinweis:</b> Die Werksvorgabe lautet "3".
<b>Temperatur</b> -4 bis 4	Ermöglicht die Erstellung von Ausdrucken mit warmen oder kalten Farben. "Kalte" Werte erzeugen eine mehr ins Blau gehende Ausgabe als der Standardwert, während "warme" eine mehr ins Rot gehende Ausgabe als der Standardwert erzeugen.  <b>Hinweis:</b> Die Werksvorgabe lautet "0".

Option	Bis
<b>Farbfaxscan aktivieren</b> Standardmäßig deaktiviert Standardmäßig aktiviert Nie verwenden Immer verwenden	Aktiviert das Senden von Farbfaxen. <b>Hinweis:</b> Die Werksvorgabe lautet "Standardmäßig deaktiviert".
<b>Farbfaxe autom. in S/W-Faxe umwandeln</b> Ein Aus	Konvertiert alle ausgehenden Faxe in Schwarzweiß. <b>Hinweis:</b> Die Werksvorgabe lautet "Ein".

### Einstellungen für den Faxempfang

Option	Bis
<b>Faxempfang aktivieren</b> Ein Aus	Ermöglicht dem Drucker den Empfang von Faxeaufträgen. <b>Hinweis:</b> Die Werksvorgabe lautet "Ein".
<b>Anrufer-ID</b> Ein Aus	Zeigt die Anrufer-ID-Informationen einer eingehenden Faxnachricht an. <b>Hinweis:</b> Die Werksvorgabe lautet "Ein".
<b>Auf Übertragung wartender Faxeauftrag</b> Keine austauschen Toner und Verbr.mat.	Entfernen Sie Faxeaufträge aus der Druckerwarteschlange, wenn der Auftrag bestimmte, nicht verfügbare Ressourcen erfordert. <b>Hinweis:</b> Die Werksvorgabe lautet "Keiner".
<b>Klingelzeichen</b> 1 – 25	Gibt die Anzahl der Rufsignale an, bevor ein eingehender Faxeauftrag angenommen wird. <b>Hinweis:</b> Die Werksvorgabe lautet "3".
<b>Autom. Antwort</b> Ja Nein	Konfiguriert den Drucker für den automatischen Faxempfang. <b>Hinweis:</b> Die Werksvorgabe lautet "Ja".
<b>Manueller Antwortcode</b> 0 – 9	Geben Sie manuell einen Code über die Telefontastatur ein, um ein Fax anzunehmen. <b>Hinweise:</b> <ul style="list-style-type: none"> <li>• Die Werksvorgabe lautet "9".</li> <li>• Dieses Menüelement wird verwendet, wenn der Drucker die Telefonleitung nutzt.</li> </ul>
<b>Automatisch verkleinern</b> Ein Aus	Verkleinert einen eingehenden Faxeauftrag auf das Papierformat, das in den angegebenen Papiereinzug eingelegt ist. <b>Hinweis:</b> Die Werksvorgabe lautet "Ein".
<b>Papierzuführung</b> Auto Fach [x] Universalzuführung Manuelle Zufuhr	Geben Sie den Papiereinzug für das Drucken eingehender Faxeaufträge an. <b>Hinweis:</b> Die Werksvorgabe lautet "Auto".

Option	Bis
<b>Seiten (Duplex)</b> Aus Ein	Ermöglicht den beidseitigen Ausdruck eingehender Faxe. <b>Hinweis:</b> Die Werksvorgabe lautet "Aus".
<b>Trennseiten</b> Aus Vor dem Auftrag Nach dem Auftrag	Ermöglicht dem Drucker das Einfügen von Trennseiten für eingehende Faxe. <b>Hinweis:</b> Die Werksvorgabe lautet "Aus".
<b>Trennseitenquelle</b> Fach [x] Universalzuführung	Legt fest, aus welchem Papiereinzug die Trennseite zugeführt wird. <b>Hinweis:</b> Die Werksvorgabe lautet "Fach 1".
<b>Fax-Fußzeile</b> Ein Aus	Druckt die Übertragungsinformationen eines eingehenden Faxes am Ende jeder Seite. <b>Hinweis:</b> Die Werksvorgabe lautet "Aus".
<b>Max. Geschwindigkeit</b> 2400 4800 9600 14400 33600	Gibt die maximale Baudrate für den Empfang der Faxe an. <b>Hinweis:</b> Die Werksvorgabe lautet "33600".
<b>Faxweiterleitung</b> Drucken Drucken und weiterleiten Weiterleiten	Ermöglicht die Weiterleitung von empfangenen Faxen an einen anderen Empfänger. <b>Hinweis:</b> Die Werksvorgabe lautet "Drucken".
<b>Weiterleiten an</b> Faxen E-Mail FTP LDSS eSF	Gibt die Art des Empfängers an, an den Faxe weitergeleitet werden. <b>Hinweise:</b> <ul style="list-style-type: none"> <li>Die Werksvorgabe lautet "Fax".</li> <li>Diese Menüoption ist nur über den Embedded Web Server des Druckers verfügbar.</li> </ul>
<b>Weiterleiten an Kurzwahl</b>	Ermöglicht die Eingabe einer Kurzwahlnummer, die der Empfängerart entspricht (Fax, E-Mail, FTP, LDSS oder eSF).
<b>Spam-Faxe blockieren</b> Aus Ein	Aktivieren Sie das Sperren eingehender Faxe von Geräten ohne Angabe der Stations-ID oder Fax-ID. <b>Hinweis:</b> Die Werksvorgabe lautet "Aus".
<b>Spam-Faxliste</b>	Aktivieren Sie die auf dem Drucker gespeicherte Liste gesperrter Faxnummern.
<b>Faxe zurückhalten</b> Fax-Haltemodus Aus Immer ein Manuell Planmäßig Zeitplan für angehaltene Faxe	Gestattet dem Drucker empfangene Faxe anzuhalten, bis diese freigegeben sind. Angehaltene Faxe können manuell oder zu einem vorab geplanten Datum oder Zeitpunkt freigegeben werden. <b>Hinweis:</b> Die Werksvorgabe lautet "Aus".

Option	Bis
<b>Farb-Faxempfang aktivieren</b> Ein Aus	Ermöglicht dem Drucker den Empfang von Faxnachrichten in Farbe und das Drucken in Graustufen. <b>Hinweis:</b> Die Werksvorgabe lautet "Ein".

### Einstellungen für das Faxprotokoll

Option	Bis
<b>Übertragungsprotokoll</b> Protokoll drucken Protokoll nicht drucken Nur bei Fehler drucken	Ermöglicht den Ausdruck eines Übertragungsprotokolls nach jedem Faxauftrag. <b>Hinweis:</b> Die Werksvorgabe lautet "Protokoll drucken".
<b>Empfangsfehler-Protokoll</b> Nie drucken Bei Fehler drucken	Ermöglicht das Drucken eines Empfangsfehlerprotokolls. <b>Hinweis:</b> Die Werksvorgabe lautet "Nie drucken".
<b>Protokolle automatisch drucken</b> Ein Aus	Ermöglicht den automatischen Ausdruck von Faxprotokollen. <b>Hinweise:</b> <ul style="list-style-type: none"> <li>• Die Werksvorgabe lautet "Ein".</li> <li>• Die Protokolle werden nach jedem 200. Faxauftrag ausgedruckt.</li> </ul>
<b>Protokoll-Papiereinzug</b> Fach [x] Universalzuführung	Gibt die Papierzuführung an, die für das Ausdrucken von Protokollen verwendet wird. <b>Hinweis:</b> Die Werksvorgabe lautet "Fach 1".
<b>Protokollanzeige</b> Name der Empfangsstation Gewählte Nummer	Geben Sie an, ob die Protokollausdrucke die gewählte Nummer oder den zurückgesendeten Stationsnamen oder Faxnamen enthalten. <b>Hinweis:</b> "Name der Empfangsstation" ist die Standardeinstellung.
<b>Auftragsprotokoll aktivieren</b> Ein Aus	Ermöglicht den Zugriff auf das Faxauftragsprotokoll. <b>Hinweis:</b> Die Werksvorgabe lautet "Ein".
<b>Faxruf-Protokoll aktivieren</b> Ein Aus	Ermöglicht den Zugriff auf das Faxrufprotokoll. <b>Hinweis:</b> Die Werksvorgabe lautet "Ein".

### Lautsprechereinstellungen

Option	Bis
<b>Lautsprechermodus</b> Immer aus Ein bis verbunden Immer ein	Gibt den Lautsprechermodus an. <b>Hinweis:</b> Die Werksvorgabe lautet "Bis zum Verbindungsaufbau aktiviert". Bis die Faxverbindung hergestellt ist, sind Faxtöne zu hören.
<b>Lautsprecherlautstärke</b> Hoch Niedrig	Legt die Lautsprecherlautstärke auf "Hoch" oder "Niedrig" fest. <b>Hinweis:</b> Die Werksvorgabe lautet "Hoch".
<b>Ruftonlautstärke</b> Aus Ein	Aktiviert oder deaktiviert die Ruftonlautstärke. <b>Hinweis:</b> Die Werksvorgabe lautet "Ein".

## Automatische Antwort

Option	Bis
Alle Ruftöne Nur einfacher Rufton Nur doppelter Rufton Nur dreifacher Rufton Nur einfacher oder doppelter Rufton Nur einfacher oder dreifacher Rufton Nur doppelter oder dreifacher Rufton	Gibt Rufzeichenmuster für die Annahme von Anrufen durch den Drucker an. <b>Hinweis:</b> Die Werksvorgabe lautet "Alle Ruftöne".

## Fax-Modus (Fax-Server) (Menü)

Im Fax-Modus wird der Faxeauftrag zur weiteren Übertragung an einen Fax-Server gesendet.

Option	Bis
<b>'An'-Format</b>	Eingabe von spezifischen Faxinformationen mithilfe des Bedienfelds.
<b>Rückantwort an</b>	
<b>Betreff</b>	
<b>Meldung</b>	
<b>SMTP-Setup</b>	Angeben von Informationen zur SMTP-Einrichtung.
<b>Primäres SMTP-Gateway</b>	Angeben von Anschlussinformationen für den SMTP-Server.
<b>Sekundäres SMTP-Gateway</b>	
<b>Bildformat</b> PDF (.pdf) XPS (.xps) TIFF (.tif)	Geben Sie das Bildformat an. <b>Hinweis:</b> Die Werksvorgabe lautet PDF (.pdf).
<b>Content Type</b> Text: Grafiken Text/Foto Foto	Gibt den Inhalt des Originaldokuments an. <b>Hinweis:</b> Die Werksvorgabe lautet "Text/Foto".
<b>Inhaltsquelle</b> Schwarz-Weiß-Laser Farblaserdrucker Tintenstrahl Foto/Film Magazine Newspaper Drücken Sie Andere	Angeben, wie der Inhalt ursprünglich erstellt wurde. <b>Hinweis:</b> Die Werksvorgabe lautet "Farblaser".
<b>Faxauflösung</b> Standard Fein 200 dpi Superfein 300 dpi Extrafein 600 dpi	Gibt die Qualität in Punkt pro Zoll an (Dots per Inch, dpi). <b>Hinweis:</b> Die Werksvorgabe lautet "Standard".



Option	Bis
<b>Helligkeit</b> 1 bis 9	Hellt die Ausgabe auf oder dunkelt sie ab. <b>Hinweis:</b> Die Werksvorgabe lautet "5".
<b>Ausrichtung</b> Hochformat Querformat	Gibt die Ausrichtung des gescannten Bildes an. <b>Hinweis:</b> Die Werksvorgabe lautet "Hochformat".
<b>Originalformat</b> Letter Legal Executive Folio Statement Oficio (Mexiko) Universal Auto-Formaterkennung Mischgrößen A4 A5 A6 JIS B5 Benutzerdefiniertes Scan-Format [x] Book Original Business Card 4 x 6 Zoll 3 x 5 Zoll.	Geben Sie die Größe des Originaldokuments an. <b>Hinweis:</b> Gemischte Formate ist die Werksvorgabe in den USA. Die internationale Werksvorgabe lautet "A4".
<b>Mehrseitige TIFF-Bilder verwenden</b> Ein Aus	Ermöglicht die Auswahl zwischen ein- und mehrseitigen TIFF-Dateien. Bei mehrseitigen Scanaufträgen an ein Faxgerät wird entweder eine TIFF-Datei erstellt, die alle Seiten enthält, oder es werden mehrere TIFF-Dateien mit einer Datei für jede Seite des Scanauftrags generiert. <b>Hinweis:</b> Die Werksvorgabe lautet "Ein".
<b>Analogen Empfang aktivieren</b> Aus Ein	Ermöglicht den Empfang von analogen Faxen. <b>Hinweis:</b> Die Werksvorgabe lautet "Aus".

## Menü "E-Mail-Einstellungen"

Menüeintrag	Beschreibung
<b>E-Mail-Server einrichten</b> Betreff Meldung Dateiname	Gibt Informationen für den E-Mail-Server an.

Menüeintrag	Beschreibung
<b>E-Mail-Server einrichten</b> Kopie an mich Nie angezeigt Standardmäßig aktiviert Standardmäßig deaktiviert Immer ein	Sendet eine Kopie der E-Mail an den Absender. <b>Hinweis:</b> Die Werksvorgabe lautet "Nie angezeigt".
<b>E-Mail-Server einrichten</b> Maximale E-Mail-Größe 0 bis 65.535 KB	Gibt die maximale E-Mail-Größe an. <b>Hinweis:</b> E-Mails, die die angegebene maximale Größe überschreiten, werden nicht gesendet.
<b>E-Mail-Server einrichten</b> Größen-Fehlermeldung	Sendet eine Meldung, wenn eine E-Mail die angegebene maximale Größe überschreitet.
<b>E-Mail-Server einrichten</b> Adressen beschränken	Geben Sie einen Domännennamen an, z. B. den Domännennamen einer Firma, und beschränken Sie den E-Mail-Versand ausschließlich auf diesen Domännennamen. <b>Hinweise:</b> <ul style="list-style-type: none"> <li>• Die E-Mail kann nur an die angegebene Domänen gesendet werden.</li> <li>• Die Auswahl ist auf eine Domäne beschränkt.</li> </ul>
<b>E-Mail-Server einrichten</b> Web-Link einrichten Server Anmeldung Kennwort Pfad Dateiname Web-Link	Definiert die Weblink-Einstellungen des E-Mail-Servers. <b>Hinweis:</b> Die Zeichen * : ? < >   sind in einem Pfadnamen nicht zulässig.
<b>Format</b> PDF (.pdf) TIFF (.tif) JPEG (.jpg) XPS (.xps) RTF (.rtf) TXT (.txt)	Geben Sie das Dateiformat an. <b>Hinweise:</b> <ul style="list-style-type: none"> <li>• Die Werksvorgabe lautet PDF (.pdf).</li> <li>• Zur Verwendung der RTF (.rtf) oder TXT (.txt) Option, muss die AccuRead OCR-Lösung erworben und installiert werden.</li> </ul>

Menüeintrag	Beschreibung
<p><b>Einstellungen PDF</b></p> <p>PDF-Version 1,2 – 1,7 A – 1a A – 1b</p> <p>PDF-Komprimierung Normal Hoch</p> <p>Sichere PDF-Datei Aus Ein</p> <p>Durchsuchbare PDF-Datei Aus Ein</p>	<p>Konfigurieren Sie die PDF-Einstellungen.</p> <p><b>Hinweise:</b></p> <ul style="list-style-type: none"> <li>• Die Werksvorgabe für die PDF-Version lautet "1,5".</li> <li>• Die Werksvorgabe für die PDF-Komprimierung lautet "Normal". Dieses Menü wird nur angezeigt, wenn eine formatierte und ordnungsgemäß funktionierende Festplatte installiert ist.</li> <li>• Die Werksvorgabe für "Sichere PDF-Datei" und "Durchsuchbare PDF-Datei" lautet "Aus". Für "Sichere PDF-Datei" muss das Kennwort zwei Mal eingegeben werden.</li> <li>• Zur Verwendung der durchsuchbaren PDF-Option, muss die AccuRead OCR-Lösung erworben und installiert werden.</li> </ul>
<p><b>Inhaltstyp</b></p> <p>Text Grafiken Text/Foto Foto</p>	<p>Gibt den Inhalt des Originaldokuments an.</p> <p><b>Hinweis:</b> Die Werksvorgabe lautet "Text/Foto".</p>
<p><b>Inhaltsquelle</b></p> <p>Schwarz-Weiß-Laser Farblaser Tintenstrahl Foto/Film Zeitschrift Zeitung Drücken Sie Andere</p>	<p>Gibt die Erstellungsweise des Originaldokuments an.</p> <p><b>Hinweis:</b> Die Werksvorgabe lautet "Farblaser".</p>
<p><b>Farbe</b></p> <p>Aus Ein</p>	<p>Gibt an, ob das Gerät Inhalte in Farbe erfasst und überträgt.</p> <p><b>Hinweis:</b> Die Werksvorgabe lautet "Ein".</p>
<p><b>Auflösung</b></p> <p>75 dpi 150 dpi 200 dpi 300 dpi 400 dpi 600 dpi</p>	<p>Gibt die Auflösung des Scans in Punkt pro Zoll an.</p> <p><b>Hinweis:</b> Die Werksvorgabe lautet "150 dpi".</p>
<p><b>Helligkeit</b></p> <p>1 bis 9</p>	<p>Hellt die Ausgabe auf oder dunkelt sie ab.</p> <p><b>Hinweis:</b> Die Werksvorgabe lautet "5".</p>
<p><b>Ausrichtung</b></p> <p>Hochformat Querformat</p>	<p>Gibt die Ausrichtung des gescannten Bildes an.</p> <p><b>Hinweis:</b> Die Werksvorgabe lautet "Hochformat".</p>

Menüeintrag	Beschreibung
<b>Originalformat</b> Letter Legal Executive Folio Statement Oficio (Mexiko) Universal Auto-Formaterkennung Mischgrößen A4 A5 A6 JIS B5 Benutzerdefiniertes Scan-Format [x] Buch Original Visitenkarte 3 x 5 Zoll 4 x 6 Zoll	Geben Sie die Größe des Originaldokuments an. <b>Hinweis:</b> "Letter" ist die Werksvorgabe in den USA. Die internationale Werksvorgabe lautet "A4".
<b>Seiten (Duplex)</b> Aus Lange Kante Kurze Kante	Geben Sie für beidseitige Scans die Ausrichtung des in die ADZ eingelegten Originaldokuments an. <b>Hinweis:</b> Die Werksvorgabe lautet "Aus".
<b>JPEG-Qualität</b> Beste Einstellung: Inhalt 5 – 90	Legt die Qualität eines JPEG-Fotos im Verhältnis zur Dateigröße und Bildqualität fest. <b>Hinweis:</b> Die Werksvorgabe lautet "Beste Einstellung: Inhalt".
<b>Text-Standard</b> 5 – 90	Legt die Qualität eines Textbilds im Verhältnis zur Dateigröße und Bildqualität fest. <b>Hinweis:</b> Die Werksvorgabe lautet "75".
<b>Text/Foto-Standard</b> 5 – 90	Legt die Qualität eines Textbilds oder Fotos im Verhältnis zur Dateigröße und Bildqualität fest. <b>Hinweis:</b> Die Werksvorgabe lautet "75".
<b>Foto-Standard</b> 5 – 90	Legt die Qualität eines Fotos im Verhältnis zur Dateigröße und Bildqualität fest. <b>Hinweis:</b> Die Werksvorgabe lautet "50".
<b>E-Mail-Abbildungen senden als</b> Anhang Web-Link	Gibt an, wie die Bilder versendet werden. <b>Hinweis:</b> Die Werksvorgabe lautet "Anhang".
<b>Mehrseitige TIFF-Bilder verwenden</b> Ein Aus	Ermöglicht die Auswahl zwischen ein- und mehrseitigen TIFF-Dateien. Bei mehrseitigen Scanaufträgen, die per E-Mail versendet werden, wird entweder eine TIFF-Datei erstellt, die alle Seiten enthält, oder es werden mehrere TIFF-Dateien mit einer Datei für jede Seite des Auftrags generiert. <b>Hinweis:</b> Die Werksvorgabe lautet "Ein".

Menüeintrag	Beschreibung
<b>TIFF-Kompression</b> LZW JPEG	Legt das Format für komprimieren TIFF-Dateien fest. <b>Hinweis:</b> Die Werksvorgabe lautet "LZW".
<b>Übertragungsprotokoll</b> Protokoll drucken Protokoll nicht drucken Nur bei Fehler drucken	Legt fest, ob das Übertragungsprotokoll gedruckt werden soll. <b>Hinweis:</b> Die Werksvorgabe lautet "Protokoll drucken".
<b>Protokoll-Papiereinzug</b> Fach [x] Universalzuführung	Gibt den Papiereinzug zum Drucken von E-Mail-Protokollen an. <b>Hinweis:</b> Die Werksvorgabe lautet "Fach 1".
<b>Bittiefe für E-Mail</b> 1 Bit 8 Bit	Reduziert die Größe von Dateien im Modus "Text/Foto" durch die Verwendung von 1-Bit-Bildern, wenn "Farbe" auf "Aus" festgelegt ist. <b>Hinweis:</b> Die Werksvorgabe lautet "8 Bit".
<b>Benutzerdefinierte Scans</b> Ein Aus	Kopieren Sie ein Dokument mit verschiedenen Papierformaten. <b>Hinweise:</b> <ul style="list-style-type: none"> <li>• Die Werksvorgabe lautet "Aus".</li> <li>• Diese Menüoption wird nur angezeigt, wenn eine formatierte und ordnungsgemäß funktionierende Druckerfestplatte installiert ist.</li> </ul>
<b>Scanvorschau</b> Ein Aus	Gibt an, ob für Scanaufträge eine Vorschau auf dem Display angezeigt wird. <b>Hinweise:</b> <ul style="list-style-type: none"> <li>• Die Werksvorgabe lautet "Aus".</li> <li>• Diese Menüoption wird nur angezeigt, wenn eine formatierte und ordnungsgemäß funktionierende Druckerfestplatte installiert ist.</li> </ul>
<b>Speichern als Kurzwahl zulassen</b> Ein Aus	Speichert E-Mail-Adressen als Kurzwahlen. <b>Hinweise:</b> <ul style="list-style-type: none"> <li>• Die Werksvorgabe lautet "Ein".</li> <li>• Wenn diese Option auf "Aus" gesetzt wurde, wird die Schaltfläche "Speichern als Kurzwahl" nicht auf dem E-Mail-Zielbildschirm angezeigt.</li> </ul>
<b>Hintergrundentfernung</b> -4 bis 4	Passt den sichtbaren Hintergrund auf einem gescannten Bild an. <b>Hinweis:</b> Die Werksvorgabe lautet "0".
<b>Farbausgleich</b> Cyan - Rot Magenta - Grün Gelb - Blau	Ermöglicht ein ausgewogenes Verhältnis der Farben in der Ausgabe.

Menüeintrag	Beschreibung
<b>Color Dropout (Blindfarbenunterdrückung)</b> Color Dropout (Blindfarbenunterdrückung) Keine Rot Grün Blau Standardschwellenwert Rot 0 – 255 Standardschwellenwert Grün 0 – 255 Standardschwellenwert Blau 0 – 255	Gibt an, welche Farbe unterdrückt wird, und passt die Einstellung für die einzelnen Farbschwellenwerte an.  <b>Hinweise:</b> <ul style="list-style-type: none"> <li>• Die Werksvorgabe für "Blindfarbenunterdrückung" lautet "Keine".</li> <li>• Die Werksvorgabe für jeden Schwellenwert lautet "128".</li> </ul>
<b>Kontrast</b> 0 – 5 Beste Einstellung: Inhalt	Gibt den Kontrast des Ausgabedokuments an.  <b>Hinweis:</b> Die Werksvorgabe lautet "Beste Einstellung: Inhalt".
<b>Mirror Image (Spiegelbild)</b> Aus Ein	Erstellt ein spiegelverkehrtes Bild des Originaldokuments.  <b>Hinweis:</b> Die Werksvorgabe lautet "Aus".
<b>Negativbild des Dokuments</b> Aus Ein	Erstellt ein Negativbild des Originaldokuments.  <b>Hinweis:</b> Die Werksvorgabe lautet "Aus".
<b>Shadow Detail (Schattendetails)</b> -4 bis 4	Passt die sichtbaren Schattendetails auf einem gescannten Bild an.  <b>Hinweis:</b> Die Werksvorgabe lautet "0".
<b>ADZ-Korrektur anpassen</b> Auto Aus Ein	Korrigiert leichten Schräglauf des gescannten Bilds.  <b>Hinweis:</b> Die Werksvorgabe lautet "Auto" .
<b>Kante zu Kante scannen</b> Aus Ein	Gibt an, ob das Originaldokument von Kante zu Kante gescannt wird.  <b>Hinweis:</b> Die Werksvorgabe lautet "Aus".
<b>Schärfe</b> 1 – 5	Passt den Schärfegrad eines gescannten Bilds an.  <b>Hinweis:</b> Die Werksvorgabe lautet "3".
<b>Temperatur</b> -4 bis 4	Ermöglicht die Erstellung von Ausdrucken mit warmen oder kalten Farben. "Kalte" Werte erzeugen eine mehr ins Blau gehende Ausgabe als der Standardwert, während "warme" eine mehr ins Rot gehende Ausgabe als der Standardwert erzeugen.  <b>Hinweis:</b> Die Werksvorgabe lautet "0".
<b>Cc:/Bcc:/ verwenden</b> Aus Ein	Ermöglicht die Verwendung der Felder "Cc:" und "Bcc:" .  <b>Hinweis:</b> Die Werksvorgabe lautet "Aus".

## Menü "FTP-Einstellungen"

Menüeintrag	Beschreibung
<b>Format</b> PDF (.pdf) TIFF (.tif) JPEG (.jpg) XPS (.xps) RTF (.rtf) TXT (.txt)	Geben Sie das Dateiformat an.  <b>Hinweise:</b> <ul style="list-style-type: none"> <li>• Die Werksvorgabe lautet PDF (.pdf).</li> <li>• Zur Verwendung der RTF (.rtf) oder TXT (.txt) Option, muss die AccuRead OCR-Lösung erworben und installiert werden.</li> </ul>
<b>Einstellungen PDF</b> PDF-Version 1,2 – 1,7 A – 1a A – 1b PDF-Komprimierung Normal Hoch Sichere PDF-Datei Aus Ein Durchsuchbare PDF-Datei Aus Ein	Konfigurieren Sie die PDF-Einstellungen.  <b>Hinweise:</b> <ul style="list-style-type: none"> <li>• Die Werksvorgabe für die PDF-Version lautet "1,5".</li> <li>• Die Werksvorgabe für die PDF-Komprimierung lautet "Normal". Dieses Menü wird nur angezeigt, wenn eine formatierte und ordnungsgemäß funktionierende Festplatte installiert ist.</li> <li>• Die Werksvorgabe für "Sichere PDF-Datei" und "Durchsuchbare PDF-Datei" lautet "Aus". Für "Sichere PDF-Datei" muss das Kennwort zwei Mal eingegeben werden.</li> <li>• Zur Verwendung der durchsuchbaren PDF-Option, muss die AccuRead OCR-Lösung erworben und installiert werden.</li> </ul>
<b>Inhaltstyp</b> Text Grafiken Text/Foto Foto	Gibt den Inhalt des Originaldokuments an.  <b>Hinweis:</b> Die Werksvorgabe lautet "Text/Foto".
<b>Inhaltsquelle</b> Schwarz-Weiß-Laser Farblaser Tintenstrahl Foto/Film Zeitschrift Zeitung Drücken Sie Andere	Gibt die Erstellungsweise des Originaldokuments an.  <b>Hinweis:</b> Die Werksvorgabe lautet "Farblaser".
<b>Farbe</b> Aus Ein	Gibt an, ob das Gerät Inhalte in Farbe erfasst und überträgt.  <b>Hinweis:</b> Die Werksvorgabe lautet "Ein".

Menüeintrag	Beschreibung
<b>Auflösung</b> 75 dpi 150 dpi 200 dpi 300 dpi 400 dpi 600 dpi	Gibt die Qualität des Scans in Punkte pro Zoll (dpi) an. <b>Hinweis:</b> Die Werksvorgabe lautet "150 dpi".
<b>Helligkeit</b> 1 bis 9	Hellt die Ausgabe auf oder dunkelt sie ab. <b>Hinweis:</b> Die Werksvorgabe lautet "5".
<b>Ausrichtung</b> Hochformat Querformat	Gibt die Ausrichtung des gescannten Bildes an. <b>Hinweis:</b> Die Werksvorgabe lautet "Hochformat".
<b>Originalformat</b> Letter Legal Executive Folio Statement Oficio (Mexiko) Universal Auto-Formaterkennung Mischgrößen A4 A5 A6 JIS B5 Benutzerdefiniertes Scan-Format [x] Buch Original Visitenkarte 3 x 5 Zoll 4 x 6 Zoll	Geben Sie die Größe des Originaldokuments an. <b>Hinweis:</b> "Letter" ist die Werksvorgabe in den USA. Die internationale Werksvorgabe lautet "A4".
<b>Seiten (Duplex)</b> Aus Lange Kante Kurze Kante	Geben Sie für beidseitige Scans die Ausrichtung der in die ADZ eingelegten Originaldokumente an. <b>Hinweis:</b> Die Werksvorgabe lautet "Aus".
<b>JPEG-Qualität</b> Beste Einstellung: Inhalt 5 – 90	Legen Sie die Qualität eines JPEG-Fotos im Verhältnis zur Dateigröße und Bildqualität fest. <b>Hinweise:</b> <ul style="list-style-type: none"> <li>• Die Werksvorgabe lautet "Beste Einstellung: Inhalt".</li> <li>• Bei Eingabe von "5" wird die Dateigröße reduziert, die Bildqualität lässt jedoch nach.</li> <li>• "90" ergibt die beste Bildqualität, aber die Datei wird sehr groß.</li> </ul>
<b>Text-Standard</b> 5 – 90	Legen Sie die Qualität eines Textes im Verhältnis zur Dateigröße und Bildqualität fest. <b>Hinweis:</b> Die Werksvorgabe lautet "75".



Menüeintrag	Beschreibung
<b>Text/Foto-Standard</b> 5 – 90	Legen Sie die Qualität von Text/Foto im Verhältnis zur Dateigröße und Bildqualität fest. <b>Hinweis:</b> Die Werksvorgabe lautet "75".
<b>Foto-Standard</b> 5 – 90	Legen Sie die Qualität eines Fotos im Verhältnis zur Dateigröße und Bildqualität fest. <b>Hinweis:</b> Die Werksvorgabe lautet "50".
<b>Mehrseitige TIFF-Bilder verwenden</b> Ein Aus	Ermöglicht die Auswahl zwischen ein- und mehrseitigen TIFF-Dateien. Bei mehrseitigen Scanaufträgen an den FTP-Server wird entweder eine TIFF-Datei erstellt, die alle Seiten enthält, oder es werden mehrere TIFF-Dateien mit einer Datei für jede Seite des Auftrags erstellt. <b>Hinweis:</b> Die Werksvorgabe lautet "Ein".
<b>TIFF-Kompression</b> LZW JPEG	Legt das Format für komprimieren TIFF-Dateien fest. <b>Hinweis:</b> Die Werksvorgabe lautet "LZW".
<b>Übertragungsprotokoll</b> Protokoll drucken Protokoll nicht drucken Nur bei Fehler drucken	Legt fest, ob das Übertragungsprotokoll gedruckt werden soll. <b>Hinweis:</b> Die Werksvorgabe lautet "Protokoll drucken".
<b>Protokoll-Papiereinzug</b> Fach [x] Universalzuführung	Gibt eine Papierzuführung zum Drucken von FTP-Protokollen an. <b>Hinweis:</b> Die Werksvorgabe lautet "Fach 1".
<b>Bittiefe für FTP</b> 1 Bit 8 Bit	Reduziert die Größe von Dateien im Modus "Text/Foto" durch die Verwendung von 1-Bit-Bildern. <b>Hinweis:</b> Die Werksvorgabe lautet "8 Bit".
<b>Dateiname</b>	Geben Sie hier einen Dateinamen ohne Erweiterung ein.
<b>Benutzerdefinierte Scans</b> Ein Aus	Kopiert ein Dokument mit unterschiedlichen Papierformaten in einem Scanauftrag. <b>Hinweis:</b> Die Werksvorgabe lautet "Aus".
<b>Scanvorschau</b> Ein Aus	Gibt an, ob für Scanaufträge eine Vorschau auf dem Display angezeigt wird. <b>Hinweise:</b> <ul style="list-style-type: none"> <li>• Die Werksvorgabe lautet "Aus".</li> <li>• Diese Menüoption wird nur angezeigt, wenn eine formatierte und ordnungsgemäß funktionierende Druckerfestplatte installiert ist.</li> </ul>
<b>Speichern als Kurzwahl zulassen</b> Ein Aus	Ermöglicht das Erstellen einer Kurzwahl für FTP-Adressen. <b>Hinweis:</b> Die Werksvorgabe lautet "Ein".
<b>Hintergrundentfernung</b> -4 bis 4	Passt den sichtbaren Hintergrund in einer Kopie an. <b>Hinweis:</b> Die Werksvorgabe lautet "0".
<b>Farbausgleich</b> Zyan - Rot Magenta - Grün Gelb - Blau	Ermöglicht ein ausgewogenes Verhältnis der Farben in der Ausgabe.

Menüeintrag	Beschreibung
<b>Color Dropout (Blindfarbenunterdrückung)</b> Color Dropout (Blindfarbenunterdrückung) Keine Rot Grün Blau Standardschwellenwert Rot 0 – 255 Standardschwellenwert Grün 0 – 255 Standardschwellenwert Blau 0 – 255	Gibt an, welche Farbe unterdrückt wird, und passt die Einstellung für die einzelnen Farbschwellenwerte an. <b>Hinweise:</b> <ul style="list-style-type: none"> <li>• Die Werksvorgabe für "Blindfarbenunterdrückung" lautet "Keine".</li> <li>• Die Werksvorgabe für jeden Schwellenwert lautet "128".</li> </ul>
<b>Kontrast</b> 0 – 5 Beste Einstellung: Inhalt	Gibt den Kontrast des Ausgabedokuments an. <b>Hinweis:</b> Die Werksvorgabe lautet "Beste Einstellung: Inhalt".
<b>Mirror Image (Spiegelbild)</b> Aus Ein	Erstellt ein spiegelverkehrtes Bild des Originaldokuments. <b>Hinweis:</b> Die Werksvorgabe lautet "Aus".
<b>Negativbild des Dokuments</b> Aus Ein	Erstellt ein Negativbild des Originaldokuments. <b>Hinweis:</b> Die Werksvorgabe lautet "Aus".
<b>Shadow Detail (Schattendetails)</b> -4 bis 4	Passt die sichtbaren Schattendetails auf einem gescannten Bild an. <b>Hinweis:</b> Die Werksvorgabe lautet "0".
<b>ADZ-Korrektur anpassen</b> Auto Aus Ein	Korrigiert leichten Schräglauf des gescannten Bilds. <b>Hinweise:</b> <ul style="list-style-type: none"> <li>• Die Werksvorgabe lautet "Auto" .</li> <li>• Dieses Menüelement wird nur auf einigen Druckermodellen unterstützt.</li> </ul>
<b>Kante zu Kante scannen</b> Aus Ein	Gibt an, ob das Originaldokument von Kante zu Kante gescannt wird. <b>Hinweis:</b> Die Werksvorgabe lautet "Aus".
<b>Schärfe</b> 1 – 5	Passt den Schärfegrad des gescannten Bilds an. <b>Hinweis:</b> Die Werksvorgabe lautet "3".
<b>Temperatur</b> -4 bis 4	Ermöglicht dem Benutzer die Erstellung von Ausdrucken mit "warmen" oder "kalten" Farben. "Kalte" Werte erzeugen eine mehr ins Blau gehende Ausgabe als der Standardwert, während "warme" eine mehr ins Rot gehende Ausgabe als der Standardwert erzeugen. <b>Hinweis:</b> Die Werksvorgabe lautet "0".

## Menü "Flash-Laufwerk"

### Scaneinstellungen

Menüeintrag	Beschreibung
<b>Format</b> PDF (.pdf) TIFF (.tif) JPEG (.jpg) XPS (.xps) RTF (.rtf) TXT (.txt)	Geben Sie das Dateiformat an.  <b>Hinweise:</b> <ul style="list-style-type: none"> <li>• Die Werksvorgabe lautet PDF (.pdf).</li> <li>• Zur Verwendung der RTF (.rtf) oder TXT (.txt) Option, muss die AccuRead OCR-Lösung erworben und installiert werden.</li> </ul>
<b>Einstellungen PDF</b> PDF-Version 1,2 – 1,7 A – 1a A – 1b PDF-Komprimierung Normal Hoch Sichere PDF-Datei Aus Ein Durchsuchbare PDF-Datei Aus Ein	Konfigurieren Sie die PDF-Einstellungen.  <b>Hinweise:</b> <ul style="list-style-type: none"> <li>• Die Werksvorgabe für die PDF-Version lautet "1,5".</li> <li>• Die Werksvorgabe für die PDF-Komprimierung lautet "Normal".</li> <li>• Die Werksvorgabe für "Sichere PDF-Datei" und "Durchsuchbare PDF-Datei" lautet "Aus". Für "Sichere PDF-Datei" muss das Kennwort zwei Mal eingegeben werden.</li> <li>• Zur Verwendung der durchsuchbaren PDF-Option, muss die AccuRead OCR-Lösung erworben und installiert werden.</li> </ul>
<b>Inhaltstyp</b> Text Grafiken Text/Foto Foto	Gibt den Inhalt des Originaldokuments an.  <b>Hinweis:</b> Die Werksvorgabe lautet "Text/Foto".
<b>Inhaltsquelle</b> Schwarz-Weiß-Laser Farblaser Tintenstrahl Foto/Film Zeitschrift Zeitung Drücken Sie Andere	Gibt die Erstellungsweise des Originaldokuments an.  <b>Hinweis:</b> Die Werksvorgabe lautet "Farblaser".
<b>Farbe</b> Ein Aus	Gibt an, ob das Gerät Inhalte in Farbe erfasst und überträgt.  <b>Hinweis:</b> Die Werksvorgabe lautet "Ein".

Menüeintrag	Beschreibung
<b>Auflösung</b> 75 dpi 150 dpi 200 dpi 300 dpi 400 dpi 600 dpi	Gibt die Auflösung des Scans in Punkt pro Zoll (Dots per Inch, dpi) an. <b>Hinweis:</b> Die Werksvorgabe lautet "150 dpi".
<b>Helligkeit</b> 1 bis 9	Hellt die Ausgabe auf oder dunkelt sie ab. <b>Hinweis:</b> Die Werksvorgabe lautet "5".
<b>Ausrichtung</b> Hochformat Querformat	Gibt die Ausrichtung des gescannten Bildes an. <b>Hinweis:</b> Die Werksvorgabe lautet "Hochformat".
<b>Originalformat</b> Letter Legal Executive Folio Statement Oficio (Mexiko) Universal Auto-Formaterkennung Mischgrößen A4 A5 A6 JIS B5 Benutzerdefiniertes Scan-Format [x] Buch Original Visitenkarte 3 x 5 Zoll 4 x 6 Zoll	Geben Sie die Größe des Originaldokuments an. <b>Hinweis:</b> "Letter" ist die Werksvorgabe in den USA. Die internationale Werksvorgabe lautet "A4".
<b>Seiten (Duplex)</b> Aus Lange Kante Kurze Kante	Geben Sie für beidseitige Scans die Ausrichtung der in die ADZ eingelegten Originaldokumente an. <b>Hinweis:</b> Die Werksvorgabe lautet "Aus".
<b>JPEG-Qualität</b> Beste Einstellung: Inhalt 5 – 90	Legt die Qualität eines JPEG-Fotos im Verhältnis zur Dateigröße und Qualität fest. <b>Hinweise:</b> <ul style="list-style-type: none"> <li>• Die Werksvorgabe lautet "Beste Einstellung: Inhalt".</li> <li>• Bei Eingabe von "5" wird die Dateigröße reduziert, die Bildqualität lässt jedoch nach.</li> <li>• "90" ergibt die beste Bildqualität, aber die Datei wird sehr groß.</li> </ul>
<b>Text-Standard</b> 5 – 90	Legt die Qualität des Texts im Verhältnis zur Dateigröße und Bildqualität fest. <b>Hinweis:</b> Die Werksvorgabe lautet "75".

Menüeintrag	Beschreibung
<b>Text/Foto-Standard</b> 5 – 90	Legen Sie die Qualität eines Textes/Fotos im Verhältnis zur Dateigröße und Qualität fest. <b>Hinweis:</b> Die Werksvorgabe lautet "75".
<b>Foto-Standard</b> 5 – 90	Legen Sie die Qualität eines Fotos im Verhältnis zur Dateigröße und Qualität fest. <b>Hinweis:</b> Die Werksvorgabe lautet "50".
<b>Mehrseitige TIFF-Bilder verwenden</b> Ein Aus	Ermöglicht die Auswahl zwischen ein- und mehrseitigen TIFF-Dateien. Bei mehrseitigen Scan-Aufträgen an den FTP-Server wird entweder eine TIFF-Datei erstellt, die alle Seiten enthält, oder es werden mehrere TIFF-Dateien mit einer Datei für jede Seite generiert. <b>Hinweis:</b> Die Werksvorgabe lautet "Ein".
<b>Scan-Bittiefe</b> 1 Bit 8 Bit	Reduziert die Größe von Dateien im Modus "Text/Foto" durch die Verwendung von 1-Bit-Bildern. <b>Hinweis:</b> Die Werksvorgabe lautet "8 Bit".
<b>Dateiname</b>	Geben Sie hier einen Dateinamen ohne Erweiterung ein.
<b>Benutzerdefinierte Scans</b> Ein Aus	Kopieren Sie ein Dokument mit verschiedenen Papierformaten. <b>Hinweis:</b> Die Werksvorgabe lautet "Aus".
<b>Scanvorschau</b> Ein Aus	Gibt an, ob für Scanaufträge eine Vorschau auf dem Display angezeigt wird. <b>Hinweise:</b> <ul style="list-style-type: none"> <li>• Die Werksvorgabe lautet "Aus".</li> <li>• Diese Menüoption wird nur angezeigt, wenn eine formatierte und ordnungsgemäß funktionierende Druckerfestplatte installiert ist.</li> </ul>
<b>Hintergrundentfernung</b> -4 bis 4	Passt den sichtbaren Hintergrund in einer Kopie an. <b>Hinweis:</b> Die Werksvorgabe lautet "0".
<b>Farbausgleich</b> Cyan - Rot Magenta - Grün Gelb - Blau	Ermöglicht ein ausgewogenes Verhältnis der Farben in der Ausgabe.
<b>Color Dropout (Blindfarbenunterdrückung)</b> Color Dropout (Blindfarbenunterdrückung) Keine Rot Grün Blau Standardschwellenwert Rot 0 – 255 Standardschwellenwert Grün 0 – 255 Standardschwellenwert Blau 0 – 255	Gibt an, welche Farbe unterdrückt wird, und passt die Einstellung für die einzelnen Farbschwellenwerte an. <b>Hinweise:</b> <ul style="list-style-type: none"> <li>• Die Werksvorgabe für "Blindfarbenunterdrückung" lautet "Keine".</li> <li>• Die Werksvorgabe für jeden Schwellenwert lautet "128".</li> </ul>

Menüeintrag	Beschreibung
<b>Kontrast</b> 0 – 5 Beste Einstellung: Inhalt	Gibt den Kontrast des gescannten Bildes an. <b>Hinweis:</b> Die Werksvorgabe lautet "Beste Einstellung: Inhalt".
<b>Mirror Image (Spiegelbild)</b> Aus Ein	Erstellt ein spiegelverkehrtes Bild des Originaldokuments. <b>Hinweis:</b> Die Werksvorgabe lautet "Aus".
<b>Negativbild des Dokuments</b> Aus Ein	Erstellt ein Negativbild des Originaldokuments. <b>Hinweis:</b> Die Werksvorgabe lautet "Aus".
<b>Shadow Detail (Schattendetails)</b> -4 bis 4	Passt die sichtbaren Schattendetails auf einem gescannten Bild an. <b>Hinweis:</b> Die Werksvorgabe lautet "0".
<b>ADZ-Korrektur anpassen</b> Auto Aus Ein	Korrigiert leichten Schräglauf des gescannten Bilds. <b>Hinweis:</b> Die Werksvorgabe lautet "Auto" .
<b>Kante zu Kante scannen</b> Aus Ein	Gibt an, ob das Originaldokument von Kante zu Kante gescannt wird. <b>Hinweis:</b> Die Werksvorgabe lautet "Aus".
<b>Schärfe</b> 1 – 5	Passt den Schärfegrad eines gescannten Bilds an. <b>Hinweis:</b> Die Werksvorgabe lautet "3".
<b>Temperatur</b> -4 bis 4	Ermöglicht die Erstellung von Ausdrucken mit warmen oder kalten Farben. "Kalte" Werte erzeugen eine mehr ins Blau gehende Ausgabe als der Standardwert, während "warme" eine mehr ins Rot gehende Ausgabe als der Standardwert erzeugen. <b>Hinweis:</b> Die Werksvorgabe lautet "0".

## Druckeinstellungen

<b>Kopien</b> 1 – 999	Festlegen der Standardanzahl an Kopien für jeden Druckauftrag. <b>Hinweis:</b> Die Werksvorgabe lautet "1".
<b>Papierzuführung</b> Fach [x] Universalzuführung Papier manuell Briefumschlag manuell	Festlegen eines Standardpapiereinzugs für alle Druckaufträge. <b>Hinweis:</b> Die Werksvorgabe lautet "Fach 1".
<b>Farbe</b> Farbe Nur Schwarz	Gibt an, ob das Dokument farbig ausgedruckt wird. <b>Hinweis:</b> Die Werksvorgabe lautet "Farbe".
<b>Sortieren</b> (1,1) (2,2,2) (1,2,3) (1,2,3)	Sortiertes Stapeln der Seiten eines Druckauftrags, wenn Sie mehrere Kopien drucken. <b>Hinweis:</b> Die Werksvorgabe lautet "(1,2,3) (1,2,3)".
<b>Seiten (Duplex)</b> Einseitig Beidseitig	Ermöglicht den beidseitigen Ausdruck eingehender Druckaufträge. <b>Hinweis:</b> Die Werkseinstellung ist "Einseitiger Druck".

<b>Beidseitig binden</b> Lange Kante Kurze Kante	Definieren Sie die Bindung für beidseitig bedruckte Seiten in Bezug auf die Seitenausrichtung. <b>Hinweise:</b> <ul style="list-style-type: none"> <li>• Die Werksvorgabe lautet "Lange Kante". Dabei wird davon ausgegangen, dass die Seiten an der langen Seitenkante gebunden werden (im Hochformat linke Kante, im Querformat obere Kante).</li> <li>• Bei "Kurze Kante" wird davon ausgegangen, dass die Seiten an der kurzen Seitenkante gebunden werden (im Hochformat obere Kante, im Querformat linke Kante).</li> </ul>
<b>Papiersparmodus – Ausrichtung</b> Auto Querformat Hochformat	Legt die Ausrichtung eines Dokuments mit mehreren Seiten fest. <b>Hinweis:</b> Die Werksvorgabe lautet "Auto" .
<b>Papiersparmodus</b> Aus 2 Seiten 3 Seiten 4 Seiten 6 Seiten 9 Seiten 12 Seiten 16 Seiten	Druckt mehrseitige Bilder auf einer Seite des Papiers. <b>Hinweis:</b> Die Werksvorgabe lautet "Aus".
<b>Papiersparmodus – Rand</b> Keine Vollton	Druckt einen Rahmen um jedes Seitenbild. <b>Hinweis:</b> Die Werksvorgabe lautet "Keiner".
<b>Papiersparmodus – Anordnung</b> Horizontal Umgekehrt horizontal Umgekehrt vertikal Vertikal	Legt die Position mehrerer Seitenabbildungen auf einem Blatt fest <b>Hinweise:</b> <ul style="list-style-type: none"> <li>• Die Werksvorgabe lautet "Horizontal".</li> <li>• Die Position hängt von der Anzahl der Seitenbilder sowie deren Ausrichtung (Hoch- oder Querformat) ab.</li> </ul>
<b>Trennseiten</b> Aus Zwischen Kopien Zwischen Aufträgen Zwischen Seiten	Legt fest, ob leere Trennseiten eingefügt werden. <b>Hinweis:</b> Die Werksvorgabe lautet "Aus".
<b>Trennseitenquelle</b> Fach [x] Universalzuführung	Festlegen, aus welchem Papiereinzug die Trennseiten zugeführt werden. <b>Hinweis:</b> Die Werksvorgabe lautet "Fach 1".
<b>Leere Seiten</b> Nicht drucken Drucken	Legt fest, ob leere Seiten in einen Druckauftrag eingefügt werden. <b>Hinweis:</b> Die Werksvorgabe lautet "Nicht drucken".

## Menü "OCR-Einstellungen"

**Hinweis:** Dieses Menü wird nur angezeigt, wenn Sie die AccuRead OCR-Lösung erworben und installiert haben.

Menüeintrag	Beschreibung
<b>Automatisches Drehen</b> Ein Aus	Dreht gescannte Dokumente automatisch in die richtige Ausrichtung. <b>Hinweis:</b> Die Werksvorgabe lautet "Ein".
<b>Entflecken</b> Aus Ein	Entfernt Flecken auf einem gescannten Bild. <b>Hinweis:</b> Die Werksvorgabe lautet "Aus".
<b>Invertierte Erkennung</b> Ein Aus	Erkennt und markiert den weißen Text vor einem schwarzen Hintergrund als bearbeitbar. <b>Hinweis:</b> Die Werksvorgabe lautet "Ein".
<b>Automatische Kontrastverbesserung</b> Aus Ein	Passt den Kontrast automatisch an, um die OCR-Qualität zu verbessern. <b>Hinweis:</b> Die Werksvorgabe lautet "Aus".
<b>Erkannte Sprachen</b> Englisch Französisch Deutsch Spanisch Italienisch Portugiesisch Dänisch Niederländisch Norwegisch Schwedisch Finnisch Ungarisch Polnisch	Legt die Sprachen fest, die von der OCR-Funktion erkannt werden können. Wählen Sie für jede Sprache unter den folgenden Optionen aus: Aus Ein <b>Hinweis:</b> Die Sprache ist standardmäßig aktiviert. Wenn diese Option auf einen Wert festgelegt ist, der nicht in der Liste der erkannten Sprachen enthalten ist, ist standardmäßig "Englisch" aktiviert.

## Druckeinstellungen

### Menü "Konfiguration"

Typ	Funktion
<b>Druckersprache</b> PCL-Emulation PS-Emulation	Legt die Standarddruckersprache fest. <b>Hinweise:</b> <ul style="list-style-type: none"> <li>Die Standarddruckersprache lautet "PS-Emulation".</li> <li>Wird eine Druckersprache als Standard eingerichtet, so kann ein Software-Programm trotzdem Druckaufträge in einer anderen Druckersprache senden.</li> </ul>



Typ	Funktion
<b>Druckauftrag wartet</b> Ein Aus	<p>Gibt an, dass Druckaufträge aufgrund von nicht verfügbaren Druckeroptionen oder benutzerdefinierten Einstellungen aus der Warteschlange gelöscht werden. Sie werden in einer anderen Warteschlange gespeichert, sodass andere Druckaufträge gedruckt werden können. Wenn die fehlenden Informationen oder Optionen verfügbar sind, werden die gespeicherten Aufträge gedruckt.</p> <p><b>Hinweise:</b></p> <ul style="list-style-type: none"> <li>• Die Werksvorgabe lautet "Aus".</li> <li>• Diese Menüoption wird nur angezeigt, wenn eine formatierte und ordnungsgemäß funktionierende Druckerfestplatte installiert ist. Dadurch wird sichergestellt, dass gespeicherte Aufträge nicht verloren gehen, wenn der Drucker nicht mehr mit Strom versorgt wird.</li> </ul>
<b>Druckbereich</b> Normal An Seite anpassen Ganze Seite	<p>Stellt den logischen und physischen bedruckbaren Bereich ein.</p> <p><b>Hinweise:</b></p> <ul style="list-style-type: none"> <li>• Die Werksvorgabe lautet "Normal". Wenn Sie versuchen, Daten im nicht bedruckbaren Bereich zu drucken, der durch den Druckbereich "Normal" definiert ist, schneidet der Drucker das Bild am Rand des Druckbereichs ab.</li> <li>• Bei "Ganze Seite" kann das Bild in den nicht bedruckbaren Bereich verschoben werden, der durch die Einstellung "Normal" definiert ist. Die Einstellung "Ganze Seite" wirkt sich nur auf Seiten aus, die unter Verwendung eines PCL 5e-Interpreters gedruckt werden. Diese Einstellung hat keine Auswirkung auf Seiten, die mit dem PCL XL- oder PostScript-Interpreter gedruckt werden.</li> </ul>
<b>Druckerverwendung</b> Max. Kapazität Max. Geschwindigkeit	<p>Ermöglicht die Auswahl zwischen schnellerer Druckgeschwindigkeit und höherer Tonerkapazität.</p> <p><b>Hinweis:</b> "Max. Kapazität" ist die standardmäßige Werkseinstellung.</p>
<b>Nur Schwarz-Modus</b> Ein Aus	<p>Alle Texte und Grafiken werden ausschließlich mit der schwarzen Tonerkassette gedruckt.</p> <p><b>Hinweis:</b> Die Werksvorgabe lautet "Aus".</p>
<b>Laden in</b> RAM Flash Datenträger	<p>Legt den Speicherort für heruntergeladene Ressourcen fest.</p> <p><b>Hinweise:</b></p> <ul style="list-style-type: none"> <li>• Die Werksvorgabe lautet "RAM". "RAM" kann nur als temporäres Ladeziel verwendet werden.</li> <li>• Im Flash-Speicher oder auf einer Festplatte werden heruntergeladene Ressourcen permanent gespeichert. Heruntergeladene Ressourcen bleiben im Flash-Speicher oder auf der Festplatte erhalten, auch wenn der Drucker ausgeschaltet wird.</li> <li>• Dieses Menü wird nur angezeigt, wenn ein Flash-Laufwerk oder eine formatierte, funktionierende Druckerfestplatte installiert sind.</li> </ul>

Typ	Funktion
<b>Ressourcen speichern</b> Ein Aus	<p>Legt fest, wie der Drucker mit temporären Downloads (z. B. Schriftarten und Makros) im Arbeitsspeicher (RAM) verfährt, wenn ein Druckauftrag beim Drucker eingeht, für den der verfügbare Speicher nicht ausreicht.</p> <p><b>Hinweise:</b></p> <ul style="list-style-type: none"> <li>Die Werksvorgabe lautet "Aus". Bei dieser Einstellung behält der Drucker die geladenen Ressourcen nur so lange, bis der Speicher anderweitig benötigt wird. Heruntergeladene Ressourcen werden dann zum Verarbeiten von Druckaufträgen gelöscht.</li> <li>Bei der Einstellung "Ein" werden alle geladenen Ressourcen gespeichert, auch wenn die Druckersprache geändert oder der Drucker zurückgesetzt wird. Wenn der Druckerspeicher nicht ausreicht, wird die Meldung <b>Speicher voll [38]</b> angezeigt, und heruntergeladene Ressourcen werden nicht gelöscht.</li> </ul>
<b>Alle Druckaufträge drucken</b> Alphabetisch Ältester zuerst Letzter zuerst	<p>Legt die Reihenfolge fest, in der vertrauliche und angehaltene Druckaufträge gedruckt werden, wenn die Option "Gesamte Reihenfolge drucken" ausgewählt wurde.</p> <p><b>Hinweis:</b> Die Werksvorgabe lautet "Alphabetisch". Druckaufträge werden in der Regel in alphabetischer Reihenfolge an der Bedienerkonsole des Druckers angezeigt.</p>

## Menü "Papierausgabe"

Option	Funktion
<b>Seiten (Duplex)</b> Einseitig Beidseitig	<p>Legt fest, ob der beidseitige Druck (Duplexdruck) als Standardeinstellung für alle Druckaufträge festgelegt wird.</p> <p><b>Hinweise:</b></p> <ul style="list-style-type: none"> <li>Die Werksvorgabe lautet "Einseitig".</li> <li>Sie können beidseitigen Druck in der Druckersoftware festlegen.            Für Windows-Benutzer:            Klicken Sie auf <b>Datei &gt; Drucken</b> und dann auf <b>Eigenschaften, Voreinstellungen, Optionen</b> oder <b>Einrichtung</b>.</li> <li>Für Macintosh-Benutzer:            Wählen Sie <b>Ablage &gt; Drucken</b> aus und passen Sie die Einstellungen im Druckdialogfeld und in den Einblendmenüs an.</li> </ul>
<b>Beidseitig binden</b> Lange Kante Kurze Kante	<p>Legt die Bindung für beidseitig bedruckte Seiten im Verhältnis zur Seitenausrichtung fest.</p> <p><b>Hinweise:</b></p> <ul style="list-style-type: none"> <li>Die Werksvorgabe lautet "Lange Kante". Dabei wird davon ausgegangen, dass die Seiten an der langen Seitenkante gebunden werden (im Hochformat linke Kante, im Querformat obere Kante).</li> <li>Bei "Kurze Kante" wird davon ausgegangen, dass die Seiten an der kurzen Seitenkante gebunden werden (im Hochformat obere Kante, im Querformat linke Kante).</li> </ul>
<b>Kopien</b> 1–999	<p>Legt die Standardanzahl an Kopien für jeden Druckauftrag fest.</p> <p><b>Hinweis:</b> Die Werksvorgabe lautet "1".</p>

Option	Funktion
<b>Leere Seiten</b> Nicht drucken Drucken	Legt fest, ob leere Seiten in einen Druckauftrag eingefügt werden. <b>Hinweis:</b> Die Werksvorgabe lautet "Nicht drucken".
<b>Sortieren</b> (1,1) (2,2,2) (1,2,3) (1,2,3)	Stapelt die sortierten Seiten eines Druckauftrags, wenn mehrere Kopien gedruckt werden. <b>Hinweis:</b> Die Werksvorgabe lautet "(1,2,3) (1,2,3)".
<b>Trennseiten</b> Aus Zwischen Kopien Zwischen Aufträgen Zwischen Seiten	Legt fest, ob leere Trennseiten eingefügt werden. <b>Hinweise:</b> <ul style="list-style-type: none"> <li>• Die Werksvorgabe lautet "Aus".</li> <li>• "Zwischen Kopien" fügt ein leeres Blatt zwischen den einzelnen Exemplaren eines Druckauftrags ein, wenn "Sortieren" auf "(1,2,3) (1,2,3)" festgelegt ist. Wenn "Sortieren" auf "(1,1) (2,2,2)" festgelegt ist, wird eine leere Seite zwischen jedem Satz gedruckter Seiten eingefügt (alle Seiten 1, alle Seiten 2 usw.).</li> <li>• Bei Auswahl von "Zwischen Aufträgen" wird eine leere Seite zwischen den einzelnen Druckaufträgen eingefügt.</li> <li>• Bei Auswahl von "Zwischen Seiten" wird eine leere Seite nach jeder Seite eines Druckauftrags eingefügt. Diese Einstellung ist hilfreich, wenn Sie Folien bedrucken oder Leerseiten in ein Dokument einfügen möchten.</li> </ul>
<b>Trennseitenzufuhr</b> Fach [x] Universalzuführung	Legt fest, aus welchem Papiereinzug die Trennseite zugeführt wird. <b>Hinweis:</b> Die Werksvorgabe lautet "Fach 1" (Standardfach).
<b>Papiersparmodus</b> Aus 2 Seiten 3 Seiten 4 Seiten 6 Seiten 9 Seiten 12 Seiten 16 Seiten	Drucken Sie mehrere Seiten auf einem Blatt Papier. <b>Hinweise:</b> <ul style="list-style-type: none"> <li>• Die Werksvorgabe lautet "Aus".</li> <li>• Nachdem die Anzahl der Seiten pro Blatt ausgewählt wurde, wird jede Seite so skaliert, dass die gewünschte Anzahl von Seiten auf dem Blatt angezeigt werden kann.</li> </ul>
<b>Papiersparmodus - Anordnung</b> Horizontal Umgekehrt horizontal Umgekehrt vertikal Vertikal	Gibt die Reihenfolge an, in der Seiten bei Verwendung von "Papier sparen" auf einem einzelnen Blatt gedruckt werden. <b>Hinweise:</b> <ul style="list-style-type: none"> <li>• Die Werksvorgabe lautet "Horizontal".</li> <li>• Die Position hängt von der Anzahl der Seitenbilder sowie deren Ausrichtung (Hoch- oder Querformat) ab.</li> </ul>
<b>Papiersparmodus - Ausrichtung</b> Auto Querformat Hochformat	Gibt die Ausrichtung an, in der Seiten auf einem einzelnen Blatt gedruckt werden. <b>Hinweis:</b> Die Werksvorgabe lautet "Auto". Der Drucker wählt zwischen Hochformat und Querformat aus.
<b>Papiersparmodus - Rand</b> Keiner Seitenrand drucken	Druckt bei Verwendung des Papiersparmodus einen Rahmen. <b>Hinweis:</b> Die Werksvorgabe lautet "Keiner".

**Menü "Qualität"**

Option	Bis
<b>Druckmodus</b> Farbe Nur Schwarz	Gibt an, ob Bilder farbig ausgedruckt werden. <b>Hinweis:</b> Die Werksvorgabe lautet "Farbe".
<b>Farbanpassung</b> Auto Aus Manuell	Passt die Farbausgabe auf der gedruckten Seite an. <b>Hinweis:</b> Die Werksvorgabe lautet "Auto".
<b>Auflösung</b> 1200 dpi 4800 CQ	Gibt die Auflösung für die Ausgabe in Punkt pro Zoll (dpi) oder CQ-Farbqualität an. <b>Hinweis:</b> Die Standardauflösung lautet "4800 CQ".
<b>Tonerauftrag</b> 1-5	Hellt die Ausgabe auf oder dunkelt sie ab. <b>Hinweis:</b> Die Werksvorgabe lautet "4".
<b>Feine Linien verbessern</b> Ein Aus	Aktivierung eines Druckmodus, der besonders für Dateien wie Bauzeichnungen, Landkarten, Schaltpläne und Ablaufdiagramme geeignet ist. <b>Hinweis:</b> Die Werksvorgabe lautet "Aus".
<b>Farbsparmodus</b> Ein Aus	Reduziert die Tonerneigung zum Drucken von Grafiken und Bildern. <b>Hinweise:</b> <ul style="list-style-type: none"> <li>• Die Werksvorgabe lautet "Aus".</li> <li>• Mit "Ein" wird die unter "Tonerauftrag" gewählte Einstellung überschrieben.</li> </ul>
<b>RGB-Helligkeit</b> -6 bis 6	Passt die Helligkeit der Ausgabe an. <b>Hinweis:</b> Die Werksvorgabe lautet "0".
<b>RGB-Kontrast</b> 0 – 5	Passt den Kontrast der Ausgabe an. <b>Hinweis:</b> Die Werksvorgabe lautet "0".
<b>RGB-Sättigung</b> 0 – 5	Passt die Sättigung in Farbdrucken an. <b>Hinweis:</b> Die Werksvorgabe lautet "0".
<b>Farbausgleich</b> Cyan -5 bis 5 Magenta -5 bis 5 Gelb -5 bis 5 Black -5 bis 5 Auf Stand. zurücks.	Ermöglicht ein ausgewogenes Verhältnis der Farben in der Ausgabe. <b>Hinweis:</b> Die Werksvorgabe lautet "0".

Option	Bis
<b>Farbmuster</b> sRGB Bildschirm sRGB Leuchtend Anz. – Echtes Schwarz Leuchtend RGB Aus US-CMYK Euro-CMYK Leuchtend CMYK CMYK Aus	Druckt Musterseiten für die einzelnen im Drucker verwendeten RGB- und CMYK-Farbumwandlungstabellen.
<b>Manuelle Farbe</b> RGB-Bild RGB-Text RGB-Grafiken	Passt die RGB-Farbumwandlungstabellen an. Treffen Sie unter folgenden Optionen Ihre Auswahl: Leuchtend sRGB Bildschirm Anz. – Echtes Schwarz sRGB Leuchtend Aus <b>Hinweise:</b> <ul style="list-style-type: none"> <li>• Die Werksvorgabe für "RGB-Bild" lautet "sRGB Bildschirm".</li> <li>• Die Werksvorgabe für "RGB-Text" und "RGB-Grafiken" lautet "sRGB Leuchtend".</li> </ul>
<b>Manuelle Farbe (Fortsetzung)</b> CMYK-Bild CMYK-Text CMYK-Grafiken	Passt die CMYK-Farbumwandlungstabellen an. Treffen Sie unter folgenden Optionen Ihre Auswahl: US-CMYK Euro-CMYK Leuchtend CMYK Aus <b>Hinweis:</b> US CMYK ist die Werksvorgabe in den USA. Die internationale Werksvorgabe lautet "Euro-CMYK".
<b>Farbe anpassen</b>	Veranlasst eine Neukalibrierung der Farbumwandlungstabellen im Drucker. Dadurch kann der Drucker Anpassungen für die Farbvariationen im Ausdruck vornehmen.
<b>Austausch von Schmuckfarben</b>	Weist angegebenen Schmuckfarben bestimmte CMYK-Werte zu. <b>Hinweis:</b> Dieses Menü ist nur im Embedded Web Server verfügbar.
<b>RGB-Ersetzung</b>	Passt die Farben der Ausgabe mit denen des Originaldokuments an. <b>Hinweis:</b> Dieses Menü ist nur im Embedded Web Server verfügbar.

## Auftragsabrechnung (Menü)

**Hinweis:** Dieses Menüelement wird nur angezeigt, wenn eine formatierte und ordnungsgemäß funktionierende Druckerfestplatte installiert ist.

Option	Bis
<b>Auftragsabrechnungsprotokoll</b> Aus Ein	Legt fest, ob der Drucker ein Protokoll der empfangenen Druckaufträge erstellt. <b>Hinweis:</b> Die Werksvorgabe lautet "Aus".

Option	Bis
<b>Dienstprogramme für die Auftragsabrechnung</b>	Ermöglicht das Drucken und Löschen von Protokolldateien oder das Exportieren dieser Dateien auf ein Flash-Laufwerk.
<b>Intervall für Abrechnungsprotokoll</b> Täglich Wöchentlich Monatlich	Legt fest, wie oft eine Protokolldatei erstellt wird. <b>Hinweis:</b> Die Werksvorgabe lautet "Monatlich".
<b>Protokollaktion am Ende des Intervalls</b> Keine Aktuelles Protokoll per E-Mail senden Aktuelles Protokoll per E-Mail senden und löschen Aktuelles Protokoll auf Webseite stellen Akt. Protokoll auf Webseite stellen und löschen	Legt fest, wie der Drucker reagiert, wenn der Intervallschwellenwert überschritten wird. <b>Hinweis:</b> Die Werksvorgabe lautet "Keiner".
<b>Protokoll fast voll</b> Aus 1 – 99	Gibt die maximale Größe der Protokolldatei an, bevor der Scanner die Protokollaktion "fast voll" ausführt. <b>Hinweis:</b> Die Werksvorgabe lautet "5".
<b>Protokollaktion fast voll</b> Keine Aktuelles Protokoll per E-Mail senden Aktuelles Protokoll per E-Mail senden und löschen Ältestes Protokoll per E-Mail senden und löschen Aktuelles Protokoll auf Webseite stellen Akt. Protokoll auf Webseite stellen und löschen Ältestes Protokoll auf Webseite stellen u. löschen Aktuelles Protokoll löschen Ältestes Protokoll löschen Alle Protokolle löschen Alle außer aktuelles Protokoll löschen	Legt fest, wie der Drucker reagiert, wenn die Festplatte fast voll ist. <b>Hinweise:</b> <ul style="list-style-type: none"> <li>• Die Werksvorgabe lautet "Keiner".</li> <li>• Der unter "Protokoll fast voll" definierte Wert legt fest, wann die Aktion ausgeführt wird.</li> </ul>
<b>Protokollaktion voll</b> Keine Aktuelles Protokoll per E-Mail senden und löschen Ältestes Protokoll per E-Mail senden und löschen Akt. Protokoll auf Webseite stellen und löschen Ältestes Protokoll auf Webseite stellen u. löschen Aktuelles Protokoll löschen Ältestes Protokoll löschen Alle Protokolle löschen Alle außer aktuelles Protokoll löschen	Legt fest, wie der Drucker reagiert, wenn die Festplattenauslastung den Maximalwert (100 MB) erreicht. <b>Hinweis:</b> Die Werksvorgabe lautet "Keiner".
<b>URL zum Bereitstellen von Protokollen</b>	Legt fest, wo der Drucker Auftragsabrechnungsprotokolle bereitstellt.
<b>E-Mail-Adresse zum Senden von Protokollen</b>	Gibt die E-Mail-Adresse an, an die der Drucker Auftragsabrechnungsprotokolle sendet.
<b>Protokolldatei-Präfix</b>	Gibt das gewünschte Präfix für den Protokolldateinamen an. <b>Hinweis:</b> Der im Menü "TCP/IP" definierte aktuelle Hostname wird als Standardpräfix für die Protokolldatei verwendet.

## Menü "Dienstprogramme"

Option	Funktion
<b>Angeh. Aufträge entfernen</b> Vertraulich Angehalten Nicht wiederhergest. Alle	Löscht vertrauliche und angehaltene Aufträge von der Druckerfestplatte.  <b>Hinweise:</b> <ul style="list-style-type: none"> <li>• Die Auswahl einer Einstellung wirkt sich nur die Druckaufträge aus, die im Drucker gespeichert sind. Lesezeichen, Druckaufträge auf Flash-Laufwerken und andere angehaltene Aufträge sind nicht betroffen.</li> <li>• Bei Auswahl von "Nicht wiederhergest." werden alle Aufträge des Typs "Drucken und Zurückhalten", die <i>nicht</i> von der Druckerfestplatte oder dem Arbeitsspeicher wiederhergestellt wurden, gelöscht.</li> </ul>
<b>Flash formatieren</b> Ja Nein	Formatiert den Flash-Speicher.  <b>Warnung—Mögliche Schäden:</b> Schalten Sie keinesfalls den Drucker aus, während der Flash-Speicher formatiert wird.  <b>Hinweise:</b> <ul style="list-style-type: none"> <li>• Bei Auswahl von "Ja" werden alle Daten auf der Flash-Speicherkarte gelöscht.</li> <li>• Mit "Nein" wird die Anforderung zur Formatierung abgebrochen.</li> <li>• Der Begriff "Flash-Speicher" bezieht sich auf Speicherkapazität, die dem Drucker durch die Installation einer Flash-Speicherkarte hinzugefügt wird.</li> <li>• Die Flash-Speicherkarte darf nicht schreib- oder lese-/schreibgeschützt sein.</li> <li>• Diese Menüoption wird nur angezeigt, wenn eine ordnungsgemäß funktionierende Flash-Speicherkarte installiert ist.</li> </ul>
<b>Downloads auf Festplatte löschen</b> Jetzt löschen Nicht löschen	Löscht alle auf der Druckerfestplatte gespeicherten Downloads sowie alle angehaltenen, zwischengespeicherten und geparkten Aufträge.  <b>Hinweise:</b> <ul style="list-style-type: none"> <li>• Durch "Jetzt löschen" wird der Drucker so eingestellt, dass die Downloads gelöscht werden und nach dem Löschen auf dem Display wieder der ursprüngliche Bildschirm angezeigt wird.</li> <li>• Durch "Nicht löschen" wird auf dem Display von Druckermodellen mit Touchscreen wieder das Hauptmenü "Dienstprogramme" angezeigt. Wird "Nicht löschen" auf Druckermodellen ohne Touchscreen aktiviert, wird nach dem Löschen wieder der ursprüngliche Bildschirm auf dem Druckerdisplay angezeigt.</li> </ul>
<b>Hex Trace aktivieren</b>	Hilft bei der Ermittlung der Ursache von Problemen bei Druckaufträgen.  <b>Hinweise:</b> <ul style="list-style-type: none"> <li>• Wenn diese Option aktiviert ist, werden alle an den Drucker gesendeten Daten in Hexadezimal- und Zeichendarstellung gedruckt und keine SteuerCodes ausgeführt.</li> <li>• Um den Hex Trace-Modus zu beenden oder zu deaktivieren, schalten Sie den Drucker aus oder setzen ihn zurück.</li> </ul>
<b>Deckungsabschätzung</b> Aus Ein	Bietet eine Schätzung der prozentualen Tonerdeckungsmenge auf einer Seite. Die Schätzung wird am Ende eines Druckauftrags auf einer separaten Seite gedruckt.  <b>Hinweis:</b> Die Werksvorgabe lautet "Aus".

## Menü "XPS"

Option	Funktion
<b>Fehlerseiten drucken</b> Aus Ein	Druckt einen Bericht mit Informationen über die Fehler sowie die XML-Auszeichnungsfehler. <b>Hinweis:</b> Die Werksvorgabe lautet "Aus".

## Menü "PDF"

Option	Funktion
<b>Größe anpassen</b> Ja Nein	Passt die Seite an das ausgewählte Papierformat an. <b>Hinweis:</b> Die Werksvorgabe lautet "No" (Nein).
<b>Anmerkungen</b> Nicht drucken Drucken	Druckt Anmerkungen in einer PDF-Datei. <b>Hinweis:</b> Die Werksvorgabe lautet "Nicht drucken".

## Menü "PostScript"

Option	Funktion
<b>PS-Fehler drucken</b> Ein Aus	Druckt eine Seite mit der Definition des PostScript-Fehlers. <b>Hinweis:</b> Die Werksvorgabe lautet "Aus".
<b>PS-Startmodus sperren</b> Ein Aus	Ermöglicht Benutzern das Deaktivieren der SysStart-Datei. <b>Hinweis:</b> Die Werksvorgabe lautet "Aus".
<b>Schriftpriorität</b> Resident Flash/Festplatte	Legt die Reihenfolge fest, in der Schriftarten gesucht werden. <b>Hinweise:</b> <ul style="list-style-type: none"> <li>• Die Werksvorgabe lautet "Resident".</li> <li>• Diese Menüoption wird nur angezeigt, wenn eine formatierte und ordnungsgemäß funktionierende Flash-Speicherkarte oder Druckerfestplatte installiert ist.</li> <li>• Die Flash-Speicherkarte bzw. die Druckerfestplatte darf nicht schreib- oder lese-/schreibgeschützt bzw. durch ein Kennwort geschützt sein.</li> <li>• Für die Job-Puffergröße muss ein anderer Wert als "100 %" eingestellt sein.</li> </ul>
<b>Bildglättung</b> Ein Aus	Verbessert den Kontrast und die Schärfe von Bildern mit niedriger Auflösung und glättet die Farbübergänge dieser Bilder. <b>Hinweise:</b> <ul style="list-style-type: none"> <li>• Die Werksvorgabe lautet "Aus".</li> <li>• Die Option "Bildglättung" hat keine Auswirkung auf Bilder mit einer Auflösung von 300 dpi oder höher.</li> </ul>



## Menü "PCL-Emulation"

Funktion	Funktion
<b>Schriftartquelle</b> Resident Datenträger Herunterladen Flash Alle	Gibt die Schriftarten an, die im Menü "Schriftartname" angezeigt werden. <b>Hinweise:</b> <ul style="list-style-type: none"> <li>• Die Werksvorgabe lautet "Resident". "Resident" zeigt alle Schriftarten an, die werksseitig in den Arbeitsspeicher (RAM) des Druckers geladen wurden.</li> <li>• Die Einstellungen "Flash-Speicher" und "Festplatte" zeigen alle in der jeweiligen Option geladenen Schriftarten an.</li> <li>• Die Flash-Option muss ordnungsgemäß formatiert sein und darf nicht schreibgeschützt, lese-/schreibgeschützt oder kennwortgeschützt sein.</li> <li>• Mit der Option "Herunterladen" werden alle in den RAM geladenen Schriftarten angezeigt.</li> <li>• Mit der Option "Alle" werden alle für die einzelnen Optionen verfügbaren Schriftarten angezeigt.</li> </ul>
<b>Schriftartname</b> Courier 10	Identifizieren einer bestimmten Schriftart und deren Speicherort. <b>Hinweis:</b> Die Werksvorgabe lautet "Courier 10". Mit "Courier 10" werden der Schriftartname, die Schrift-ID sowie der Speicherort im Drucker angezeigt. Die Abkürzungen für die Schriftartquelle sind "R" für "Resident", "F" für "Flash-Speicher", "K" für "Festplatte" und "D" für "Herunterladen".
<b>Zeichensatz</b> 10U PC-8 12U PC-850	Festlegen des Zeichensatzes für die einzelnen Schriftartnamen. <b>Hinweise:</b> <ul style="list-style-type: none"> <li>• Die Werksvorgabe in den USA lautet "10U PC-8". Die internationale Werksvorgabe lautet "12UPC -850".</li> <li>• Unter Zeichensatz versteht man einen Satz von alphabetischen und numerischen Zeichen, Interpunktionszeichen und Sonderzeichen. Zeichensätze unterstützen die verschiedenen Anforderungen für Texte in verschiedenen Sprachen oder für bestimmte Fachgebiete, wie z. B. mathematische Symbole für wissenschaftliche Texte. Es werden nur die unterstützten Zeichensätze angezeigt.</li> </ul>
<b>PCL-Emulation Konfig.</b> Punktgröße 1,00 bis 1008,00	Ändern der Punktgröße für skalierbare typografische Schriftarten. <b>Hinweise:</b> <ul style="list-style-type: none"> <li>• Die Werksvorgabe lautet "12".</li> <li>• Mit der Punktgröße wird die Höhe der Zeichen der Schriftart angegeben. Ein Punkt entspricht etwa 0,014 Zoll.</li> <li>• Die Punktgröße kann in Schritten von 0,25-Punkt erhöht oder verringert werden.</li> </ul>

Funktion	Funktion
<b>PCL-Emulation Konfig.</b> Teilung 0.08–100	Legt die Teilung der Schriftart für skalierbare Schriftarten mit einheitlichem Zeichenabstand fest. <b>Hinweise:</b> <ul style="list-style-type: none"> <li>• Die Werksvorgabe lautet "10".</li> <li>• Die Teilung bezieht sich auf die Anzahl der Zeichen mit festem Abstand pro Zoll (cpi, characters per inch).</li> <li>• Die Teilung kann in Schritten von 0,01-cpi erhöht oder verringert werden.</li> <li>• Für nicht skalierbare Schriftarten mit einheitlichem Zeichenabstand wird die Teilung zwar auf dem Bedienfeld angezeigt, kann aber nicht geändert werden.</li> </ul>
<b>PCL-Emulation Konfig.</b> Ausrichtung Hochformat Querformat	Festlegen der Ausrichtung von Text und Grafiken auf der Seite. <b>Hinweise:</b> <ul style="list-style-type: none"> <li>• Die Werksvorgabe lautet "Hochformat". Mit der Option "Hochformat" werden Text und Grafiken parallel zur kurzen Kante der Seite gedruckt.</li> <li>• Mit der Option "Querformat" werden Text und Grafiken parallel zur langen Kante der Seite gedruckt.</li> </ul>
<b>PCL-Emulation Konfig.</b> Zeilen pro Seite 1–255	Gibt an, wie viele Zeilen auf den einzelnen Seiten gedruckt werden. <b>Hinweise:</b> <ul style="list-style-type: none"> <li>• Die Werksvorgabe in den USA lautet "60". Die internationale Standardeinstellung lautet "64".</li> <li>• Der Drucker legt den Abstand zwischen den einzelnen Zeilen basierend auf den Einstellungen für "Zeilen pro Seite", "Papierformat" und "Ausrichtung" fest. Wählen Sie das gewünschte Papierformat und die Ausrichtung, bevor Sie "Zeilen pro Seite" festlegen.</li> </ul>
<b>PCL-Emulation Konfig.</b> A4-Breite 198 mm 203 mm	Einstellen des Druckers auf Papier im A4-Format. <b>Hinweise:</b> <ul style="list-style-type: none"> <li>• Die Werksvorgabe lautet "198 mm".</li> <li>• Mit der Einstellung "203-mm" wird die Breite der Seite so eingestellt, dass das Drucken von 80 Zeichen mit einer Teilung von 10 möglich ist.</li> </ul>
<b>PCL-Emulation Konfig.</b> Auto WR nach ZV Ein Aus	Hiermit wird festgelegt, ob der Drucker nach einem Zeilenvorschub (ZV) automatisch einen Wagenrücklauf (WR) durchführen soll. <b>Hinweis:</b> Die Werksvorgabe lautet "Aus".
<b>PCL-Emulation Konfig.</b> Auto ZV nach WR Ein Aus	Hiermit wird festgelegt, ob der Drucker nach einem Wagenrücklauf (WR) automatisch einen Zeilenvorschub (ZV) durchführen soll. <b>Hinweis:</b> Die Werksvorgabe lautet "Aus".

Funktion	Funktion
<p><b>Fachumkehrung</b></p> <p>Uni.Zuf.-Zuordnung  Aus  Keine  0-199</p> <p>Fach [x] Zuordnung  Aus  Keine  0-199</p> <p>Man.Pap.-Zuordnung  Aus  Keine  0-199</p> <p>Man. Briefumschlag-Zuordn.  Aus  Keine  0-199</p>	<p>Konfigurieren des Druckers für die Zusammenarbeit mit Druckersoftware oder Programmen, die andere Zuordnungen von Zuführungen und Papierfächern verwenden.</p> <p><b>Hinweise:</b></p> <ul style="list-style-type: none"> <li>• Die Werksvorgabe lautet "Aus".</li> <li>• Mit der Einstellung "Keine" ignoriert die Zuführung den Befehl "Papierzuführung auswählen". Diese Option wird nur angezeigt, wenn sie vom PCL 5e-Interpreter ausgewählt wird.</li> <li>• Mit der Einstellung "0-199" wird eine benutzerdefinierte Einstellung zugewiesen.</li> </ul>
<p><b>Fachumkehrung</b></p> <p>Werksvorgaben anzeigen</p> <p>Uni.Zuf. Vorgabe = 8  Fach 1 Vorgabe = 1  Fach 4 Vorgabe = 1  Fach 5 Vorgabe = 1  Fach 20 Vorgabe = 1  Fach 21 Vorgabe = 1  Brief Vorgabe = 6  MPap Vorgabe = 2  MBrf Vorgabe = 3</p>	<p>Anzeige der Werksvorgabe für jedes Fach bzw. jede Zuführung.</p>
<p><b>Fachumkehrung</b></p> <p>Standardeinstellungen wiederherstellen</p> <p>Ja  Nein</p>	<p>Zurücksetzen aller Fächer und Zuführungen auf die Werksvorgaben.</p>

## Menü "HTML"

Option		Funktion
<b>Schriftartname</b> Albertus MT Antique Olive Apple Chancery Arial MT Avant Garde Bodoni Bookman Chicago Clarendon Cooper Black Copperplate Coronet Courier Eurostile Garamond Geneva Gill Sans Goudy Helvetica Hoefler Text Intl CG Times Intl Courier Intl Univers	Joanna MT Letter Gothic Lubalin Graph Marigold MonaLisa Recut Monaco New CenturySbk New York Optima Oxford Palatino StempelGaramond Taffy Times TimesNewRoman Univers Zapf Chancery NewSansMTCS NewSansMTCT New SansMTJA NewSansMTKO	Stellt die Standardschriftart für HTML-Dokumente ein. <b>Hinweis:</b> In HTML-Dokumenten, für die keine Schriftart festgelegt wurde, wird Times verwendet.

Option	Funktion
<b>Schriftgröße</b> 1-255 pt	Legt die Standardschriftgröße für HTML-Dokumente fest. <b>Hinweise:</b> <ul style="list-style-type: none"> <li>• Die Werksvorgabe lautet "12 pt".</li> <li>• Die Schriftgröße kann in Schritten von 1-Punkt erhöht werden.</li> </ul>
<b>Skalieren</b> 1–400%	Skaliert die Standardschriftart für HTML-Dokumente. <b>Hinweise:</b> <ul style="list-style-type: none"> <li>• Die Werksvorgabe lautet "100 %".</li> <li>• Die Skalierung kann in Schritten von 1 % erhöht werden.</li> </ul>
<b>Ausrichtung</b> Hochformat Querformat	Legt die Seitenausrichtung für HTML-Dokumente fest. <b>Hinweis:</b> Die Werksvorgabe lautet "Hochformat".
<b>Randgröße</b> 8-255 mm	Legt den Seitenrand für HTML-Dokumente fest. <b>Hinweise:</b> <ul style="list-style-type: none"> <li>• Die Werksvorgabe lautet "19 mm".</li> <li>• Die Randgröße kann in Schritten von 1 mm erhöht werden.</li> </ul>

Option	Funktion
<b>Hintergrund</b> Nicht drucken Drucken	Legt fest, ob Hintergründe in HTML-Dokumenten gedruckt werden sollen. <b>Hinweis:</b> Die Werksvorgabe lautet "Drucken".

## Menü "Bild"

Option	Funktion
<b>Automatisch anpassen</b> Ein Aus	Wählt die optimalen Werte für Papierformat, Skalierung und Ausrichtung aus. <b>Hinweis:</b> Die Werksvorgabe lautet "Ein". Durch diese Einstellung werden die Skalierungs- und Ausrichtungseinstellungen für einige Bilder außer Kraft gesetzt.
<b>Umkehren</b> Ein Aus	Invertiert Schwarzweißbilder. <b>Hinweise:</b> <ul style="list-style-type: none"> <li>• Die Werksvorgabe lautet "Aus".</li> <li>• Diese Einstellung kann bei GIF- oder JPEG-Grafiken nicht verwendet werden.</li> </ul>
<b>Skalierung</b> Oben links verankern Beste Anpassung Mittig verankern Höhe/Breite anpassen Höhe anpassen Breite anpassen	Skaliert das Bild in Anpassung an das ausgewählte Papierformat. <b>Hinweise:</b> <ul style="list-style-type: none"> <li>• Die Werksvorgabe lautet "Beste Anpassung".</li> <li>• Wenn die Option "Autom. anpassen" auf "Ein" gesetzt ist, wird als Skalierung automatisch "Beste Anpassung" festgelegt.</li> </ul>
<b>Ausrichtung</b> Hochformat Querformat Umgekehrtes Hochformat Umgekehrtes Querformat	Legt die Bildausrichtung fest. <b>Hinweis:</b> Die Werksvorgabe lautet "Hochformat".

## Hilfe (Menü)

Menüeintrag	Beschreibung
Alle Anleitungen drucken	Druckt alle Anleitungen.
Anleitung zum Kopieren	Enthält Informationen zum Erstellen von Kopien und zur Konfiguration der Einstellungen
E-Mail-Anleitung	Enthält Informationen zum Senden von E-Mails und zur Konfiguration der Einstellungen
Fax-Anleitung	Enthält Informationen zum Senden von Faxen und zur Konfiguration der Einstellungen
FTP-Anleitung	Enthält Informationen zum Scannen von Dokumenten und zur Konfiguration der Einstellungen
Farbqualität	Enthält Informationen zum Lösen von Farbqualitätsproblemen
Anleitung für Druckdefekte	Enthält Tipps zum Beheben sich wiederholender Fehler auf Kopien oder Ausdrucken
Informationsanleitung	Enthält Tipps zum Ermitteln weiterer Informationen.
Verbrauchsmaterialanleitung	Bietet Informationen zum Bestellen von Zubehör

## Geld sparen und die Umwelt schützen

Lexmark setzt sich für Nachhaltigkeit und Umweltschutz ein. Wir sorgen dafür, dass unsere Drucker so wenig Umweltschäden verursachen wie möglich. Wir entwickeln unsere Produkte bereits unter dem Gesichtspunkt der Umweltfreundlichkeit. Für unsere Verpackungen verwenden wir so wenig Material wie möglich und stellen Sammel- und Recyclingprogramme zur Verfügung. Weitere Informationen unter:

- im Kapitel "Hinweise"
- im Abschnitt "Environmental Sustainability" auf der Lexmark Website unter [www.lexmark.com/environment](http://www.lexmark.com/environment)
- im Lexmark Recyclingprogramm unter [www.lexmark.com/recycle](http://www.lexmark.com/recycle)

Durch Auswahl bestimmter Druckereinstellungen oder -aufgaben können Sie die negativen Auswirkungen Ihres Druckers auf die Umwelt sogar noch weiter verringern. In diesem Kapitel werden die Einstellungen und Aufgaben beschrieben, mit denen Sie die Umwelt noch besser schützen können.

### Einsparen von Papier und Toner

Untersuchungen haben gezeigt, dass 80 % der CO<sub>2</sub>-Bilanz eines Druckers auf den Papierverbrauch zurückzuführen sind. Die können die CO<sub>2</sub>-Bilanz erheblich reduzieren, indem Sie Recyclingpapier verwenden und beispielsweise beide Seiten des Papiers bedrucken oder mehrere Seiten eines Dokuments auf ein einziges Blatt Papier drucken.

Weitere Informationen zum Einsparen von Papier und Energie finden Sie im Abschnitt "[Verwenden des Eco-Mode](#)" auf Seite 206.

### Verwenden von Recyclingpapier

Als Unternehmen, das sich seiner Verantwortung gegenüber der Umwelt bewusst ist, unterstützt Lexmark die Verwendung von Recyclingpapier, das speziell für Laserdrucker hergestellt wird. Informationen darüber, welches Recyclingpapier für Ihren Drucker geeignet ist, finden Sie unter "[Verwenden von Recycling-Papier und anderen Papieren](#)" auf Seite 62.

### Einsparen von Verbrauchsmaterial

- Beidseitiges Bedrucken von Papier.  
**Hinweis:** Beidseitiges Drucken ist die Standardeinstellung im Druckertreiber.
- Drucken Sie mehrere Seiten auf einem Blatt Papier.
- Nutzen Sie die Preview-Funktion, um vor dem Drucken zu sehen, wie das Dokument aussieht.
- Drucken Sie zunächst eine Kopie des Dokuments, und prüfen Sie, ob Inhalt und Format korrekt sind.

## Energieeinsparung

### Verwenden des Eco-Mode

- 1 Öffnen Sie einen Webbrowser und geben Sie die IP-Adresse des Druckers in das Adressfeld ein.

**Hinweise:**

- Zeigen Sie die IP-Adresse des Druckers auf dem Startbildschirm des Druckers an. Die IP-Adresse wird in vier Zahlengruppen angezeigt, die durch Punkte voneinander abgetrennt sind. Beispiel: 123.123.123.123.
- Wenn Sie einen Proxyserver verwenden, deaktivieren Sie ihn vorübergehend, um die Webseite ordnungsgemäß zu laden.

**2** Klicken Sie auf **Einstellungen > Allgemeine Einstellungen > Eco-Mode > Einstellung auswählen**

Option	Funktion
Aus	Die Werksvorgaben für den Eco-Mode werden verwendet. "Aus" unterstützt die Leistungsangaben des Druckers.
Energie	Spart Energie, besonders wenn der Drucker inaktiv ist. <ul style="list-style-type: none"> <li>• Der Motor des Druckwerks wird erst gestartet, wenn der Drucker druckbereit ist. Es kann zu einer kurzen Verzögerung beim Drucken der ersten Seiten kommen.</li> <li>• Der Drucker wechselt in den Energiesparmodus, nachdem er eine Minute lang inaktiv war.</li> </ul>
Energie/Papier	Alle Einstellungen für den Modus "Energie" und "Papier" werden verwendet.
Normalpapier	<ul style="list-style-type: none"> <li>• Aktiviert den automatischen beidseitigen Druck (Duplex).</li> <li>• Deaktiviert das Drucken von Protokollen.</li> </ul>

**3** Klicken Sie auf **Übernehmen**.

## Verringern der Geräusentwicklung

Aktivieren Sie "Stiller Modus", um die Geräusentwicklung beim Drucken zu reduzieren.

**1** Öffnen Sie einen Webbrowser, und geben Sie die IP-Adresse des Druckers in das Adressfeld ein.

**Hinweise:**

- Zeigen Sie die IP-Adresse des Druckers auf dem Startbildschirm des Druckers an. Die IP-Adresse wird in vier Zahlengruppen angezeigt, die durch Punkte voneinander abgetrennt sind. Beispiel: 123.123.123.123.
- Wenn Sie einen Proxyserver verwenden, deaktivieren Sie ihn vorübergehend, um die Webseite ordnungsgemäß zu laden.

**2** Klicken Sie auf **Einstellungen > Allgemeine Einstellungen > Stiller Modus > Einstellung auswählen**

Option	Funktion
"Ein"	Verringert die Geräusentwicklung. <p><b>Hinweise:</b></p> <ul style="list-style-type: none"> <li>• Druckaufträge werden mit verminderter Geschwindigkeit verarbeitet.</li> <li>• Der Motor des Druckwerks wird erst gestartet, wenn ein Dokument druckbereit ist. Es kommt zu einer kurzen Verzögerung beim Drucken der ersten Seite.</li> </ul>
Aus	Verwendet die Werksvorgaben. <p><b>Hinweis:</b> Diese Einstellung unterstützt die Leistungsangaben des Druckers.</p>

**3** Klicken Sie auf **Übernehmen**.

## Anpassen des Energiesparmodus

1 Wechseln Sie auf dem Startbildschirm zu:



> **Einstellungen** > **Allgemeine Einstellungen** > **Zeitsperren** > **Energiesparmodus**

- 2 Wählen Sie im Feld "Energiesparmodus" die Anzahl der Minuten aus, die der Drucker bis zur Aktivierung des Energiesparmodus warten soll.
- 3 Wenden Sie die Änderungen an.

## Verwenden des Ruhemodus

Der Ruhemodus ist ein Betriebsmodus mit sehr niedrigem Stromverbrauch.

### Hinweise:

- Drei Tage ist der standardmäßige Zeitraum, bevor der Drucker in den Ruhemodus wechselt.
- Stellen Sie sicher, dass der Ruhemodus beendet wurde, bevor Sie einen neuen Druckauftrag senden. Der Ruhemodus wird durch einen Kaltstart oder durch langes Drücken der Energiesparmodus-Taste beendet.
- Wenn sich der Drucker im Ruhemodus befindet, ist der Embedded Web Server deaktiviert.

1 Wechseln Sie auf dem Startbildschirm zu:



> **Einstellungen** > **Allgemeine Einstellungen**

- 2 Wählen Sie im Menü "Energiesparmodus-Taste drücken" oder "Energiesparmodus-Taste gedrückt halten" die Option **Ruhezustand aktivieren** aus und berühren Sie dann **Übernehmen**.

## Festlegen der Zeit für den Ruhezustand

Über "Zeit für Ruhezustand" legen Sie fest, wie lange der Drucker nach der Verarbeitung eines Druckauftrags wartet, bis er in einen Modus mit geringerem Energieverbrauch wechselt.

### Verwendung des Embedded Web Server

1 Öffnen Sie einen Webbrowser, und geben Sie die IP-Adresse des Druckers in das Adressfeld ein.

#### Hinweise:

- Zeigen Sie die IP-Adresse des Druckers auf dem Startbildschirm des Druckers an. Die IP-Adresse wird in vier Zahlengruppen angezeigt, die durch Punkte voneinander abgetrennt sind. Beispiel: 123.123.123.123.
- Wenn Sie einen Proxyserver verwenden, deaktivieren Sie ihn vorübergehend, um die Webseite ordnungsgemäß zu laden.

- 2 Klicken Sie auf **Einstellungen** > **Allgemeine Einstellungen** > **Zeitsperren**.
- 3 Wählen Sie im Menü "Zeit für Ruhezustand" aus, wie viele Stunden, Tage, Wochen oder Monate der Drucker warten soll, bis er in einen Modus mit geringerem Energieverbrauch wechselt.
- 4 Klicken Sie auf **Übernehmen**.



## Verwenden der Druckerbedienerkonsole

1 Wechseln Sie auf dem Druckerbedienfeld zu:



> **Einstellungen** > **Allgemeine Einstellungen** > **Zeitsperren** > **Zeit für Ruhezustand**

2 Wählen Sie aus, wie lange der Drucker nach der Verarbeitung eines Druckauftrags wartet, bis er in den Ruhemodus wechselt.

3 Berühren Sie **Übernehmen**.

## Verwenden von "Energimodus planen"

Mithilfe von "Energimodus planen" können Sie planen, zu welchem Zeitpunkt der Drucker in einen Modus mit geringerem Energieverbrauch oder in den Status "Bereit" wechseln soll.

**Hinweis:** Diese Funktion ist nur für Netzwerkdrucker und an Druckserver angeschlossene Drucker verfügbar.

### Über den Embedded Web Server

1 Öffnen Sie einen Webbrowser und geben Sie die IP-Adresse des Druckers in das Adressfeld ein.

#### Hinweise:

- Zeigen Sie die IP-Adresse des Druckers auf dem Startbildschirm des Druckers an. Die IP-Adresse wird in vier Zahlengruppen angezeigt, die durch Punkte voneinander abgetrennt sind. Beispiel: 123.123.123.123.
- Wenn Sie einen Proxyserver verwenden, deaktivieren Sie ihn vorübergehend, um die Webseite ordnungsgemäß zu laden.

2 Klicken Sie auf **Einstellungen** > **Allgemeine Einstellungen** > **Energimodus planen**.

3 Wählen Sie im Menü "Aktion" den Energimodus aus.

4 Wählen Sie im Menü "Uhrzeit" die Urzeit aus.

5 Wählen Sie im Menü "Tag(e)" den bzw. die Tage aus.

6 Klicken Sie auf **Hinzufügen**.

## Anpassen der Anzeigehelligkeit des Druckers

Wenn Sie Energie sparen möchten oder die Anzeige auf dem Display nicht richtig erkennen können, passen Sie die Einstellungen der Helligkeit an.

### Verwendung des Embedded Web Server

1 Öffnen Sie einen Webbrowser, und geben Sie die IP-Adresse des Druckers in das Adressfeld ein.

#### Hinweise:

- Sie finden die IP-Adresse des Druckers im Abschnitt "TCP/IP" des Menüs "Netzwerk/Berichte". Die IP-Adresse wird in vier Zahlengruppen angezeigt, die durch Punkte voneinander abgetrennt sind. Beispiel: 123.123.123.123.

- Wenn Sie einen Proxyserver verwenden, deaktivieren Sie ihn vorübergehend, um die Webseite ordnungsgemäß zu laden.

**2** Klicken Sie auf **Einstellungen** > **Allgemeine Einstellungen**.

**3** Geben Sie im Feld "Anzeige-helligkeit" die Helligkeit für das Display in Prozent ein.

**4** Klicken Sie auf **Übernehmen**.

## Recycling

Lexmark bietet Rücknahmeprogramme und die Umwelt schützende Recyclingprogramme an. Weitere Informationen unter:

- im Kapitel "Hinweise"
- im Abschnitt "Environmental Sustainability" auf der Lexmark Website unter [www.lexmark.com/environment](http://www.lexmark.com/environment)
- im Lexmark Recyclingprogramm unter [www.lexmark.com/recycle](http://www.lexmark.com/recycle)

## Recycling von Lexmark Produkten

So geben Sie Produkte zum Recycling an Lexmark zurück:

- 1** Besuchen Sie [www.lexmark.com/recycle](http://www.lexmark.com/recycle).
- 2** Suchen Sie den Produkttyp, den Sie dem Recycling zuführen möchten, und wählen Sie dann Ihr Land oder Ihre Region aus der Liste aus.
- 3** Befolgen Sie dann die Anweisungen auf dem Bildschirm.

**Hinweis:** Druckerverbrauchsmaterialien und Druckerhardware, die nicht vom Lexmark Druckkassetten-Rückführungsprogramm abgedeckt sind, können durch das örtliche Recyclingcenter wiederverwertet werden. Erkundigen Sie sich bei Ihrem örtlichen Recyclingcenter, welche Wertstoffe angenommen werden.

## Recycling der Verpackung von Lexmark

Ziel von Lexmark ist es, die Verpackung zu minimieren. Weniger Verpackung bedeutet, dass Lexmark Drucker auf dem effektivsten und umweltfreundlichsten Weg transportiert werden und weniger Verpackung entsorgt werden muss. Dies führt zu einer Reduzierung des Treibhauseffekts, zu größeren Energieeinsparungen und zum Schutz der natürlichen Ressourcen.

Dort, wo Einrichtungen zum Recycling von Wellpappe vorhanden sind, sind die von Lexmark verwendeten Kartons vollständig recycelbar. Unter Umständen sind in Ihrer Region diese Einrichtungen nicht vorhanden.

Dort, wo Einrichtungen zum Recycling von Schaum vorhanden sind, wird Schaum in den von Lexmark verwendeten Verpackungen eingesetzt. Unter Umständen sind in Ihrer Region diese Einrichtungen nicht vorhanden.

Wenn Sie eine Kassette an Lexmark zurückgeben möchten, können Sie die Verpackung verwenden, in der die Kassette geliefert wurde. Lexmark recycelt dann diese Verpackung.

## **Rückgabe von Lexmark Kassetten zur Wiederverwendung oder zum Recycling**

Mit dem Lexmark Druckkassetten-Rückführungsprogramm können Sie gebrauchte Kassetten kostenlos an Lexmark zur Wiederverwendung oder Wiederverwertung zurückgeben. Alle leeren an Lexmark zurückgegebenen Kassetten werden entweder wieder verwendet oder für das Recycling zerlegt. Die Verpackungen zur Rückgabe der Kassetten werden ebenfalls recycelt.

Um Lexmark Kassetten zur Wiederverwendung oder zum Recycling zurückzugeben, gehen Sie wie folgt vor:

- 1** Besuchen Sie [www.lexmark.com/recycle](http://www.lexmark.com/recycle).
- 2** Wählen Sie das Gerät, das Sie entsorgen wollen, aus.

# Sichern des Druckers

## Verwenden eines Sicherheitsschlosses

Der Drucker kann mit einem Sicherheitsschloss gesichert werden. Der Drucker kann mit einem gängigen, für Laptops geeigneten Sicherheitsschloss an seinem Standort gesichert werden (Anbringungsort siehe Abbildung).



## Hinweis zu flüchtigem Speicher

Ihr Drucker ist mit verschiedenen Speichertypen ausgestattet, die in der Lage sind, Geräte- und Netzwerkeinstellungen sowie Benutzerdaten zu speichern.

Speichertyp	Beschreibung
Flüchtiger Speicher	Ihr Drucker verwendet einen standardmäßigen <i>RAM-Speicher</i> (Random Access Memory), um Benutzerdaten bei einfachen Druckaufträgen vorübergehend zu speichern.
Nicht flüchtiger Speicher	Ihr Drucker kann zwei Arten von nicht flüchtigem Speicher verwenden: EEPROM und NAND (Flash-Speicher). Beide Arten werden verwendet, um das Betriebssystem, Geräteeinstellungen, Netzwerkinformationen sowie Lesezeicheneinstellungen und Embedded Solutions zu speichern.
Festplattenspeicher	In einigen Druckern ist eine Festplatte installiert. Die Druckerfestplatte ist für druckerspezifische Funktionen ausgelegt. Sie wird verwendet, um zwischengespeicherte Benutzerdaten aus komplexen Druckaufträgen sowie Formular- und Schriftartdaten beizubehalten.

Unter folgenden Umständen sollte der Inhalt des installierten Druckerspeichers gelöscht werden:

- Der Drucker wird ausgemustert.
- Die Druckerfestplatte wird ausgetauscht.
- Der Drucker wird in eine andere Abteilung oder an einen anderen Standort verlegt.

- Der Drucker wird von einem Techniker gewartet, der nicht dem Unternehmen angehört.
- Der Drucker wird aus **Wartungsgründen** aus den Firmenräumen entfernt.
- Der Drucker wird an ein anderes Unternehmen veräußert.

## Entsorgen einer Druckerfestplatte

**Hinweis:** Einige Druckermodelle sind möglicherweise nicht mit einer Festplatte ausgestattet.

In Hochsicherheitsumgebungen können zusätzliche Schritte erforderlich sein, um sicherzustellen, dass kein Zugriff auf die auf der Druckerfestplatte gespeicherten, vertraulichen Daten möglich ist, nachdem der Drucker bzw. dessen Festplatte aus den Firmenräumen entfernt wurde.

- **Entmagnetisierung:** Löscht die Festplatte mithilfe eines magnetischen Felds, das gespeicherte Daten entfernt.
- **Crushing:** Komprimiert die Festplatte physisch, um Bestandteile voneinander zu trennen und unlesbar zu machen.
- **Zerstören (Milling):** Zerkleinert die Festplatte in kleine Metallteile.

**Hinweis:** Obwohl die meisten Daten elektronisch gelöscht werden können, gibt es nur eine Möglichkeit, um das vollständige Löschen aller Daten sicherzustellen. Sie besteht darin, jede Festplatte, auf der Daten gespeichert sind, physisch zu zerstören.

## Löschen des flüchtigen Speichers

Der im Drucker installierte flüchtige Speicher (RAM) muss an eine Stromquelle angeschlossen sein, damit er Daten speichern kann. Um die zwischengespeicherten Daten zu löschen, schalten Sie einfach den Drucker aus.

## Löschen des nicht flüchtigen Speichers

Löschen Sie einzelne Einstellungen, Geräte- und Netzwerkeinstellungen, Sicherheitseinstellungen und Embedded Solutions, indem Sie folgende Schritte ausführen:

- 1 Schalten Sie den Drucker aus.
- 2 Halten Sie **2** und **6** gedrückt, während Sie den Drucker einschalten. Lassen Sie die Tasten erst los, sobald ein Verlaufs balken auf dem Bildschirm angezeigt wird.

Der Drucker führt die Einschaltsequenz aus. Anschließend wird das Konfigurationsmenü angezeigt. Wenn die Einschaltsequenz des Druckers vollständig abgeschlossen wurde, wird auf dem Druckerdisplay anstelle der Symbole des Startbildschirms eine Liste von Funktionen angezeigt.

- 3 Drücken Sie **Alle Einstellungen löschen**.

Der Drucker wird während dieses Vorgangs mehrere Male neu gestartet.

**Hinweis:** Durch "Alle Einstellungen löschen" werden alle Geräteeinstellungen, Lösungen, Aufträge und Kennwörter sicher aus dem Druckerspeicher entfernt.

- 4 Drücken Sie **Zurück > Menü "Konfiguration" beenden**.

Der Drucker führt ein Einschalt-Reset aus und kehrt zum normalen Betriebsmodus zurück.

# Löschen des Druckerfestplattenspeichers

## Hinweise:

- Einige Druckermodelle sind möglicherweise nicht mit einer Festplatte ausgestattet.
- Wenn Sie in den Drucker-Menüs das Löschen temporärer Dateien konfigurieren, können Sie vertrauliches Datenmaterial entfernen, das von Druckaufträgen hinterlassen wurde, indem Sie die für das Löschen gekennzeichneten Dateien sicher überschreiben.

## Über das Druckerbedienfeld

**1** Schalten Sie den Drucker aus.

**2** Halten Sie **2** und **6** gedrückt, während Sie den Drucker einschalten. Lassen Sie die Tasten erst los, sobald ein Verlaufs balken auf dem Bildschirm angezeigt wird.

Der Drucker führt die Einschaltsequenz aus. Anschließend wird das Konfigurationsmenü angezeigt.

Nachdem die Einschaltsequenz des Druckers abgeschlossen ist, wird auf dem Touchscreen eine Liste von Funktionen angezeigt.

**3** Drücken Sie **Festplatte formatieren** und drücken Sie dann eine der folgenden Optionen:

- **Festplatte formatieren (schnell)**: Mit dieser Option können Sie die Festplatte mit allen Nullen in einem Durchlauf überschreiben.
- **Festplatte formatieren (sicher)**: Mit dieser Option können Sie die Festplatte mehrere Male nach einem Zufallsbitmuster überschreiben. Anschließend findet ein Überprüfungsdurchlauf statt. Das sichere Überschreiben ist mit dem DoD 5220.22-M-Standard zum sicheren Löschen von Festplattendaten kompatibel. Streng vertrauliche Informationen sollten mit dieser Methode gelöscht werden.

**4** Drücken Sie **Ja**, um mit dem Löschen der Festplatte fortzufahren.

### Hinweise:

- In der Statusleiste wird der Fortschritt beim Löschen der Festplatte angezeigt.
- Das Löschen der Festplatte kann von mehreren Minuten bis zu mehr als einer Stunde dauern. In dieser Zeit steht der Drucker nicht für andere Benutzeraufgaben zur Verfügung.

**5** Drücken Sie **Zurück > Menü "Konfiguration" beenden**.

Der Drucker führt ein Einschalt-Reset aus und kehrt zum normalen Betriebsmodus zurück.

# Konfigurieren der Verschlüsselung der Festplatte

Indem Sie die Verschlüsselung der Festplatte aktivieren, können Sie dem Verlust vertraulicher Daten vorbeugen, wenn der Drucker oder dessen Festplatte einmal gestohlen werden sollte.

**Hinweis:** Einige Druckermodelle sind möglicherweise nicht mit einer Festplatte ausgestattet.

## Verwendung des Embedded Web Server

**1** Öffnen Sie einen Webbrowser, und geben Sie die IP-Adresse des Druckers in das Adressfeld ein.

**Hinweise:**

- Zeigen Sie die IP-Adresse des Druckers auf dem Startbildschirm des Druckers an. Die IP-Adresse wird in vier Zahlengruppen angezeigt, die durch Punkte voneinander abgetrennt sind. Beispiel: 123.123.123.123.
- Wenn Sie einen Proxyserver verwenden, deaktivieren Sie ihn vorübergehend, um die Webseite ordnungsgemäß zu laden.

**2** Klicken Sie auf **Einstellungen > Sicherheit > Festplattenverschlüsselung**.

**Hinweis:** "Festplattenverschlüsselung" wird nur im Menü "Sicherheit" angezeigt, wenn eine formatierte und ordnungsgemäß funktionierende Festplatte installiert ist.

**3** Wählen Sie im Menü "Festplattenverschlüsselung" **Aktivieren** aus.**Hinweise:**

- Durch Aktivieren der Festplattenverschlüsselung wird der Inhalt der Druckerfestplatte gelöscht.
- Das Verschlüsseln der Festplatte kann von mehreren Minuten bis zu mehr als einer Stunde dauern. In dieser Zeit steht der Drucker nicht für andere Benutzeraufgaben zur Verfügung.

**4** Klicken Sie auf **Übernehmen**.**Verwenden der Druckerbedienerkonsole****1** Schalten Sie den Drucker aus.**2** Halten Sie **2** und **6** gedrückt, während Sie den Drucker einschalten. Lassen Sie die Tasten erst los, sobald ein Verlaufs balken auf dem Bildschirm angezeigt wird.

Der Drucker führt die Einschaltsequenz aus. Anschließend wird das Konfigurationsmenü angezeigt. Wenn der Drucker vollständig eingeschaltet ist, wird eine Liste von Funktionen auf dem Druckerdisplay angezeigt.

**3** Drücken Sie **Festplattenverschlüsselung > Aktivieren**.

**Hinweis:** Durch Aktivieren der Festplattenverschlüsselung wird der Inhalt der Druckerfestplatte gelöscht.

**4** Drücken Sie **Ja**, um mit dem Löschen der Festplatte fortzufahren.**Hinweise:**

- Schalten Sie den Drucker nicht aus, während die Verschlüsselung läuft. Dies kann zum Verlust von Daten führen.
- Das Verschlüsseln der Festplatte kann von mehreren Minuten bis zu mehr als einer Stunde dauern. In dieser Zeit steht der Drucker nicht für andere Benutzeraufgaben zur Verfügung.
- In der Statusleiste wird der Fortschritt beim Löschen der Festplatte angezeigt. Nachdem die Festplatte verschlüsselt wurde, kehrt der Drucker zum Bildschirm "Aktivieren/Deaktivieren" zurück.

**5** Drücken Sie **Zurück > Menü "Konfiguration" beenden**.

Der Drucker führt ein Einschalt-Reset aus und kehrt zum normalen Betriebsmodus zurück.

## Suchen von Sicherheitsinformationen zum Drucker

In Hochsicherheitsumgebungen können zusätzliche Schritte erforderlich sein, um zu gewährleisten, dass keine unbefugten Personen auf die auf der Druckerfestplatte gespeicherten, vertraulichen Daten zugreifen können. Weitere Informationen finden Sie auf der [Sicherheits-Website von Lexmark](#) oder informieren Sie sich unter *Embedded Web Server-Sicherheit: Administrator's Guide* unter <http://support.lexmark.com>.

# Wartung des Druckers

**Warnung—Mögliche Schäden:** Falls der Drucker nicht ordnungsgemäß gewartet bzw. Teile und Verbrauchsmaterialien nicht ausgetauscht werden, kann das Gerät beschädigt werden.

## Reinigen des Druckers

### Reinigen des Druckers



**VORSICHT – STROMSCHLAGGEFAHR:** Um das Risiko eines elektrischen Schlags beim Reinigen des Druckergehäuses zu vermeiden, ziehen Sie das Netzkabel aus der Steckdose, und ziehen Sie alle Kabel vom Drucker ab, bevor Sie fortfahren.

#### Hinweise:

- Führen Sie diese Aufgabe alle paar Monate durch.
- Die Gewährleistung für den Drucker schließt Schäden aus, die durch eine unsachgemäße Behandlung des Druckers verursacht werden.

- 1** Schalten Sie den Drucker aus, und ziehen Sie das Netzkabel aus der Steckdose.
- 2** Entfernen Sie das Papier aus der Standardablage und der Universalzuführung.
- 3** Entfernen Sie Staub, Flusen und Papierteile am Drucker mit Hilfe einer weichen Bürste oder eines Staubsaugers.
- 4** Wischen Sie die Außenseite des Druckers mit einem feuchten, weichen, fusselfreien Tuch ab.

#### Hinweise:

- Verwenden Sie keine Reinigungsmittel, da diese die Oberfläche des Druckers beschädigen können.
  - Stellen Sie sicher, dass alle Bereiche des Druckers nach der Reinigung trocken sind.
- 5** Schließen Sie das Stromkabel an und schalten Sie den Drucker ein.



## Reinigen des Scannerglases

Reinigen Sie das Scannerglas, wenn es zu Problemen mit der Druckqualität wie z. B. Streifen auf kopierten oder gescannten Seiten kommt.

- 1 Befeuchten Sie ein weiches, fusselfreies Tuch oder Papierhandtuch leicht mit Wasser.
- 2 Öffnen Sie die Scannerabdeckung.



- 3 Reinigen Sie die abgebildeten Bereiche und lassen Sie sie dann trocknen.



1	Weißer Unterseite der ADZ-Abdeckung
2	Weißer Unterseite der Scannerabdeckung
3	Scannerglas
4	ADZ-Glas

- 4 Scannerabdeckung schließen.

# Überprüfen des Status von Verbrauchsmaterialien und Teilen

## Überprüfen des Teile- und Verbrauchsmaterialstatus mithilfe des Druckerbedienfelds

Wechseln Sie auf dem Startbildschirm zu:

**Status/Material > Verbrauchsmaterial anzeigen**

## Überprüfen des Teile- und Verbrauchsmaterialstatus über Embedded Web Server

**Hinweis:** Stellen Sie sicher, dass Computer und Drucker mit demselben Netzwerk verbunden sind.

**1** Öffnen Sie einen Webbrowser und geben Sie die IP-Adresse des Druckers in das Adressfeld ein.

**Hinweise:**

- Zeigen Sie die IP-Adresse des Druckers auf dem Startbildschirm an. Die IP-Adresse wird in vier Zahlengruppen angezeigt, die durch Punkte voneinander abgetrennt sind. Beispiel: 123.123.123.123.
- Wenn Sie einen Proxyserver verwenden, deaktivieren Sie ihn vorübergehend, um die Webseite ordnungsgemäß zu laden.

**2** Klicken Sie auf **Gerätstatus > Weitere Details**.

## Geschätzte Anzahl verbleibender Seiten

Die geschätzte Anzahl verbleibender Seiten basiert auf dem letzten Druckverlauf des Druckers. Die Genauigkeit kann stark variieren und hängt von zahlreichen Faktoren ab, beispielsweise dem tatsächlichen Dokumentinhalt, den Einstellungen für die Druckqualität und anderen Druckereinstellungen.

Die Genauigkeit der geschätzten Anzahl verbleibender Seiten kann abnehmen, wenn der aktuelle Druckerverbrauch von den in der Vergangenheit erfassten Verbrauchsdaten abweicht. Diese Abweichungen in der Genauigkeit sollten vor dem Kauf oder Austausch von Verbrauchsmaterialien auf Grundlage der Schätzungen berücksichtigt werden. Sofern keine angemessenen Verlaufsdaten auf dem Drucker erfasst werden, basieren anfängliche Schätzungen des zukünftigen Druckerverbrauchs auf Testverfahren und Seiteninhalten der Internationalen Organisation für Normung (ISO)\*.

\* Angabe der durchschnittlichen Druckkassettenkapazität für den Endlosdruck in Schwarzweiß und CMY-Kombination gemäß ISO/IEC 19798.

## Bestellen von Verbrauchsmaterial

In den USA erhalten Sie unter der Nummer 1-800-539-6275 Informationen zu autorisierten Händlern für Lexmark Verbrauchsmaterial in Ihrer Nähe. Hinweise für andere Länder oder Regionen finden Sie unter [www.lexmark.com](http://www.lexmark.com) oder wenden Sie sich an den Fachhändler, bei dem Sie den Drucker erworben haben.

**Hinweis:** Die geschätzte Lebensdauer aller Verbrauchsmaterialien bezieht sich auf die Verwendung von Normalpapier im Letter- oder A4-Format.

## Verwenden von Originalzubehör und -verbrauchsmaterialien von Lexmark

Eine optimale Funktionsweise Ihres Lexmark Druckers kann nur mit Originalverbrauchsmaterialien und Originalteilen von Lexmark gewährleistet werden. Die Verwendung von Verbrauchsmaterialien oder Teilen von Drittanbietern könnte die Leistung, Zuverlässigkeit oder Lebensdauer des Druckers und seiner Bildkomponenten beeinträchtigen. Die Verwendung von Verbrauchsmaterialien oder Teilen von Drittanbietern kann sich auf die Garantie auswirken. Schäden, die durch die Verwendung von Verbrauchsmaterialien oder Teilen von Drittanbietern entstanden sind, werden nicht durch die Garantie abgedeckt. Sämtliche Lebensdauerindikatoren sind darauf ausgerichtet, dass Verbrauchsmaterialien und Teile von Lexmark verwendet werden. Werden Verbrauchsmaterialien oder Teile von Drittanbietern verwendet, kann dies zu unvorhersehbaren Ergebnissen führen. Werden Bildkomponenten länger als vorgesehen verwendet, können der Lexmark Drucker oder entsprechende Komponenten dadurch beschädigt werden.

## Bestellen von Tonerkassetten

### Hinweise:

- Die geschätzte Kassettenkapazität basiert auf dem ISO/IEC 19798-Standard.
- Eine sehr geringe Deckung über einen längeren Zeitraum kann sich negativ auf die tatsächliche Kapazität auswirken und dazu führen, dass Teile der Druckkassette bereits ausfallen, bevor der Toner aufgebraucht ist.

### CX510 Rückgabe-Tonerkassetten

Artikel	Vereinigte Staaten und Kanada	Europäischer Wirtschaftsraum (EEA+)	Restliches Europa, Naher Osten und Afrika (RoEMEA)	Lateinamerika (LAD)	Restliches Asien-Pazifik (RoAP)	Australien und Neuseeland (ANZ)
<b>Rückgabe-Tonerkassetten</b>						
Schwarz	80C10K0	80C20K0	80C80K0	80C80K0	80C80K0	80C80K0
Cyan	80C10C0	80C20C0	80C80C0	80C80C0	80C80C0	80C80C0
Magenta	80C10M0	80C20M0	80C80M0	80C80M0	80C80M0	80C80M0
Gelb	80C10Y0	80C20Y0	80C80Y0	80C80Y0	80C80Y0	80C80Y0
<b>Rückgabe-Tonerkassetten mit Standardkapazität</b>						
Schwarz	80C1SK0	80C2SK0	80C8SK0	80C8SK0	80C8SK0	80C8SK0
Cyan	80C1SC0	80C2SC0	80C8SC0	80C8SC0	80C8SC0	80C8SC0
Weitere Informationen zu einzelnen Ländern in der jeweiligen Region finden Sie unter <a href="http://www.lexmark.com/regions">www.lexmark.com/regions</a> .						

Artikel	Vereinigte Staaten und Kanada	Europäischer Wirtschaftsraum (EEA+)	Restliches Europa, Naher Osten und Afrika (RoEMEA)	Lateinamerika (LAD)	Restliches Asien-Pazifik (RoAP)	Australien und Neuseeland (ANZ)
Magenta	80C1SM0	80C2SM0	80C8SM0	80C8SM0	80C8SM0	80C8SM0
Gelb	80C1SY0	80C2SY0	80C8SY0	80C8SY0	80C8SY0	80C8SY0
<b>Rückgabe-Tonerkassette mit hoher Kapazität</b>						
Schwarz	80C1HK0	80C2HK0	80C8HK0	80C8HK0	80C8HK0	80C8HK0
Cyan	80C1HC0	80C2HC0	80C8HC0	80C8HC0	80C8HC0	80C8HC0
Magenta	80C1HM0	80C2HM0	80C8HM0	80C8HM0	80C8HM0	80C8HM0
Gelb	80C1HY0	80C2HY0	80C8HY0	80C8HY0	80C8HY0	80C8HY0
<b>Rückgabe-Tonerkassette mit extrem hoher Kapazität</b>						
Schwarz	80C1XK0	80C2XK0	80C8XK0	80C8XK0	80C8XK0	80C8XK0
Cyan	80C1XC0	80C2XC0	80C8XC0	80C8XC0	80C8XC0	80C8XC0
Magenta	80C1XM0	80C2XM0	80C8XM0	80C8XM0	80C8XM0	80C8XM0
Gelb	80C1XY0	80C2XY0	80C8XY0	80C8XY0	80C8XY0	80C8XY0
Weitere Informationen zu einzelnen Ländern in der jeweiligen Region finden Sie unter <a href="http://www.lexmark.com/regions">www.lexmark.com/regions</a> .						

### CX510 Standard-Tonerkassetten

Artikel	Weltweit
<b>Normale Tonerkassetten mit Standardkapazität</b>	
Schwarz	80C0S10
Cyan	80C0S20
Magenta	80C0S30
Gelb	80C0S40
<b>Normale Tonerkassetten mit hoher Kapazität</b>	
Schwarz	80C0H10
Cyan	80C0H20
Magenta	80C0H30
Gelb	80C0H40
<b>Normale Tonerkassetten mit extrahoher Kapazität</b>	
Schwarz	80C0X10
Cyan	80C0X20
Magenta	80C0X30
Gelb	80C0X40
Weitere Informationen zu einzelnen Ländern in der jeweiligen Region finden Sie unter <a href="http://www.lexmark.com/regions">www.lexmark.com/regions</a> .	

## CX517 Rückgabe-Tonerkassetten

Artikel	Vereinigte Staaten und Kanada	Europäischer Wirtschaftsraum (EEA+)	Restliches Europa, Naher Osten und Afrika (RoEMEA)	Lateinamerika (LAD)	Restliches Asien-Pazifik (RoAP)	Australien und Neuseeland (ANZ)
<b>Rückgabe-Tonerkassetten</b>						
Schwarz	71B10K0	71B20K0	71B30K0	71B40K0	71B50K0	71B60K0
Cyan	71B10C0	71B20C0	71B30C0	71B40C0	71B50C0	71B60C0
Magenta	71B10M0	71B20M0	71B30M0	71B40M0	71B50M0	71B60M0
Gelb	71B10Y0	71B20Y0	71B30Y0	71B40Y0	71B50Y0	71B60Y0
<b>Rückgabe-Tonerkassetten mit hoher Kapazität</b>						
Schwarz	71B1HK0	71B2HK0	71B3HK0	71B4HK0	71B5HK0	71B6HK0
Cyan	71B1HC0	71B2HC0	71B3HC0	71B4HC0	71B5HC0	71B6HC0
Magenta	71B1HM0	71B2HM0	71B3HM0	71B4HM0	71B5HM0	71B6HM0
Gelb	71B1HY0	71B2HY0	71B3HY0	71B4HY0	71B5HY0	71B6HY0
<b>Rückgabe-Tonerkassetten mit extrahoher Kapazität</b>						
Schwarz	71B1XK0	71B2XK0	71B3XK0	71B4XK0	71B5XK0	71B6XK0
Weitere Informationen zu einzelnen Ländern in der jeweiligen Region finden Sie unter <a href="http://www.lexmark.com/regions">www.lexmark.com/regions</a> .						

## CX517 Standard-Tonerkassetten

Artikel	Weltweit
Schwarz	71B0X10
Cyan	71B0H20
Magenta	71B0H30
Gelb	71B0H40
Weitere Informationen zu einzelnen Ländern in der jeweiligen Region finden Sie unter <a href="http://www.lexmark.com/regions">www.lexmark.com/regions</a> .	

## Bestellen von Belichtungs kits

Element	Alle Länder und Regionen
Belichtungs kit Schwarz	700Z1
Belichtungs kit Farbe	700Z5

## Bestellen eines Wartungs kits

### Hinweise:

- Werden bestimmte Papiersorten verwendet, muss das Wartungs kit unter Umständen häufiger ausgetauscht werden.

- Die Fixierstation und das Transfermodul sind im Lieferumfang des Wartungskits enthalten und können auch einzeln bestellt und ausgetauscht werden, falls erforderlich.
- Zum Austauschen des Wartungskits wenden Sie sich an den Kundendienst unter <http://support.lexmark.com> oder den für Sie zuständigen Kundendienstvertreter.

Teilebezeichnung	Typ	Verbrauchsmaterialnummer
Wartungskit	115 V	40X7615
	220 V	40X7616
	100 V	40X7617

## Bestellen eines Resttonerbehälters

Artikel	Alle Länder und Regionen
Resttonerbehälter	C540X75G

## Aufbewahren von Verbrauchsmaterial

Bewahren Sie das Druckerverbrauchsmaterial an einem kühlen und sauberen Ort auf. Bewahren Sie Verbrauchsmaterial bis zur Verwendung mit der richtigen Seite nach oben in der Originalverpackung auf.

Folgendes ist bei der Aufbewahrung von Verbrauchsmaterial zu vermeiden:

- Direkte Sonneneinstrahlung
- Temperaturen über 35 °C
- Hohe Luftfeuchtigkeit (über 80 %)
- Hoher Salzgehalt in der Luft
- Auftreten ätzender Gase
- Extrem staubige Umgebungen

# Auswechseln von Verbrauchsmaterialien

## Austauschen des Resttonerbehälters



1	Obere Klappe
2	Resttonerbehälter
3	Rechte Seitenabdeckung
4	Vordere Klappe

1 Nehmen Sie den Resttonerbehälter aus der Verpackung.

2 Öffnen Sie die vordere Klappe.

 **VORSICHT – HEISSE OBERFLÄCHE:** Das Innere des Druckers kann sehr heiß sein. Lassen Sie heiße Komponenten stets zuerst abkühlen, bevor Sie deren Oberfläche berühren, um Verletzungen zu vermeiden.

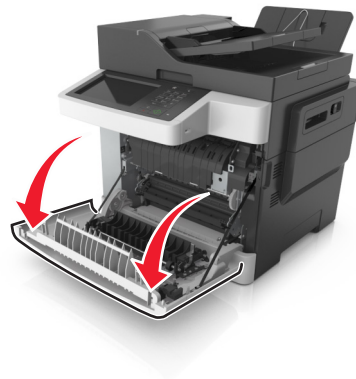

**3** Öffnen Sie die obere Klappe.

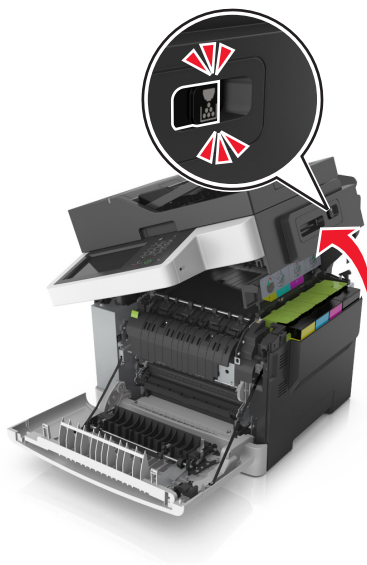

**4** Entfernen Sie die rechte Seitenabdeckung.

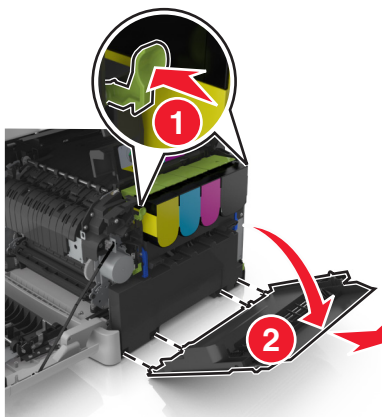

**5** Drücken Sie die grünen Hebel an beiden Seiten des Resttonerbehälters und nehmen Sie den Behälter heraus.

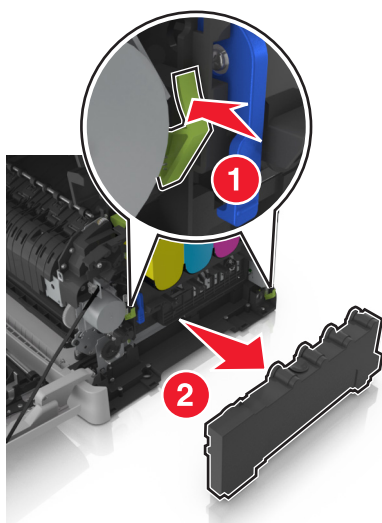



- 6** Verpacken Sie den gebrauchten Resttonerbehälter in der mitgelieferten Verpackung.  
Weitere Informationen finden Sie unter ["Recycling von Lexmark Produkten" auf Seite 210](#).
- 7** Setzen Sie den neuen Resttonerbehälter ein.

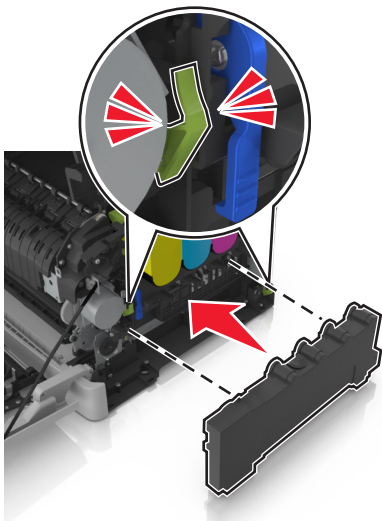

- 8** Bringen Sie die rechte Seitenabdeckung an.

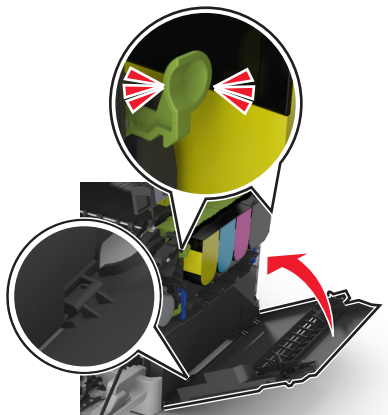

- 9 Verschieben und halten Sie die Entriegelung an der rechten Seite des Druckers, und schließen Sie dann langsam die obere Klappe.

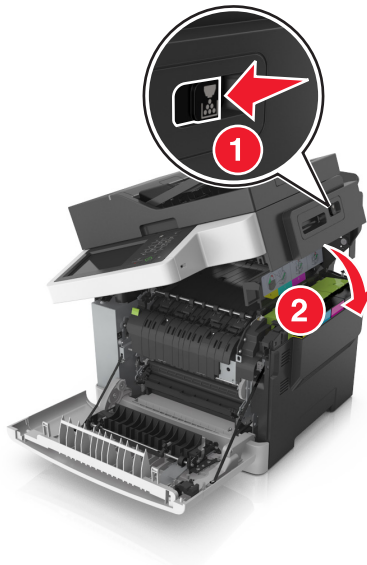

- 10 Schließen Sie die vordere Klappe.

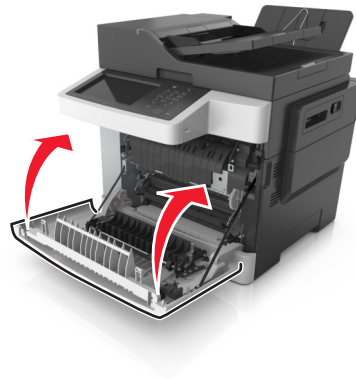

## Austauschen des Belichtungskits Schwarz und Farbe

- 1 Öffnen Sie die vordere Klappe.



**VORSICHT – HEISSE OBERFLÄCHE:** Das Innere des Druckers kann sehr heiß sein. Lassen Sie heiße Komponenten stets zuerst abkühlen, bevor Sie deren Oberfläche berühren, um Verletzungen zu vermeiden.

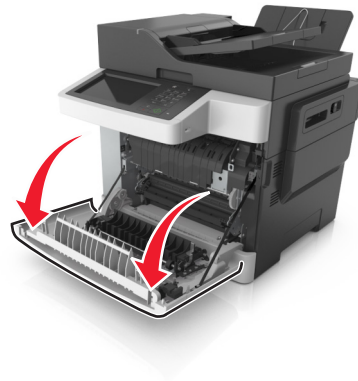

**2** Öffnen Sie die obere Klappe.

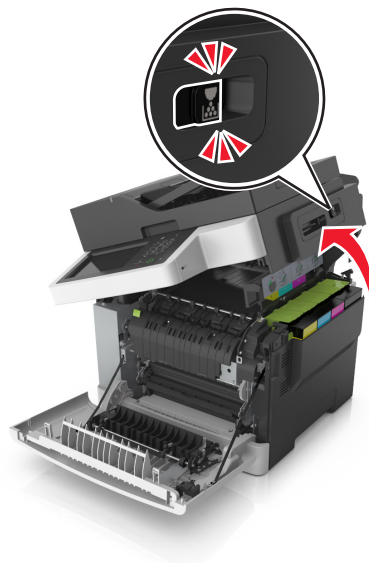

**3** Nehmen Sie die Druckkassetten aus dem Drucker, indem Sie die Griffe nach oben drücken und dann die Kassetten vorsichtig vom Belichtungskit weg ziehen.

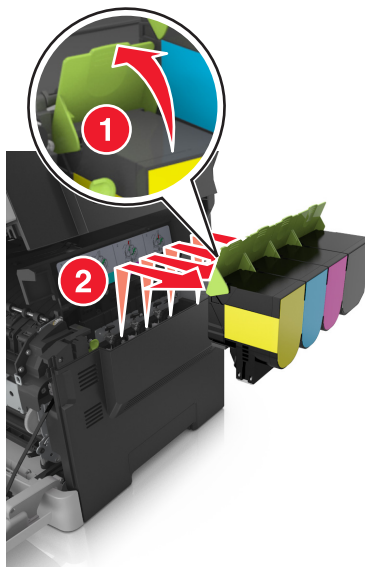

**4** Entfernen Sie die rechte Seitenabdeckung.

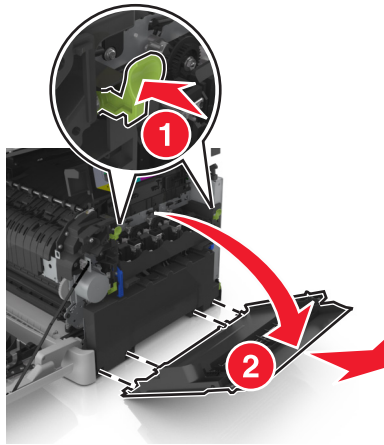

**5** Drücken Sie die grünen Hebel an beiden Seiten des Resttonerbehälters und nehmen Sie den Behälter heraus.

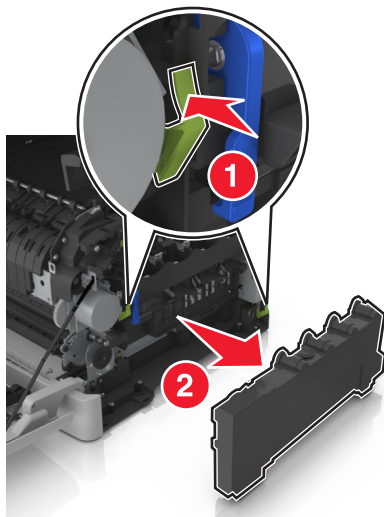

**6** Klappen Sie die blauen Hebel am Belichtungskit nach oben und ziehen Sie das Belichtungskit bis zum Anschlag heraus.

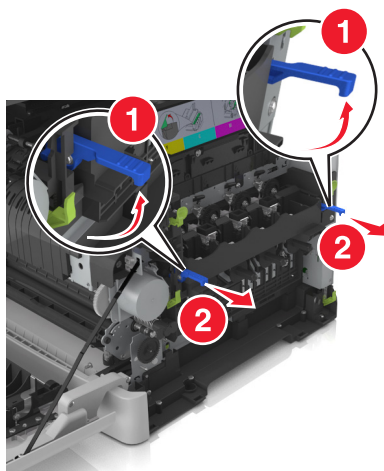

- 7** Drücken Sie den blauen Hebel nach unten und ziehen Sie das Belichtungskit an den grünen seitlichen Griffen heraus.

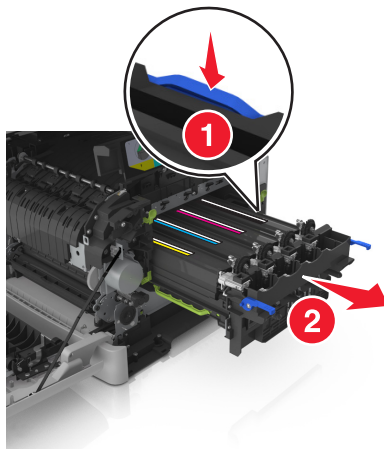

- 8** Nehmen Sie das neue Belichtungskit Schwarz und Farbe aus der Verpackung.

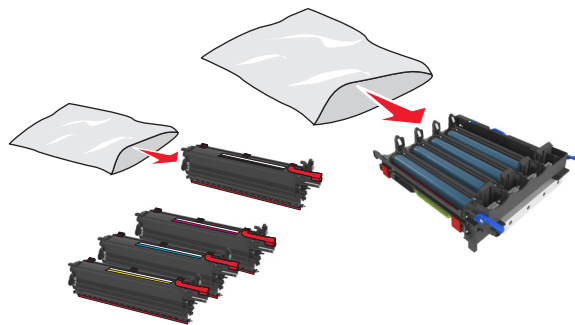

**Hinweise:**

- Das Belichtungskit Farbe umfasst das Belichtungskit sowie die Entwicklereinheiten für Zyan, Magenta, Gelb und Schwarz.
  - Das Belichtungskit Schwarz umfasst das Belichtungskit sowie die Entwicklereinheit für Schwarz.
- 9** Verpacken Sie das gebrauchte Belichtungskit in dem Beutel, in dem das neue Belichtungskit geliefert wurde.

Weitere Informationen finden Sie unter ["Recycling von Lexmark Produkten" auf Seite 210](#).

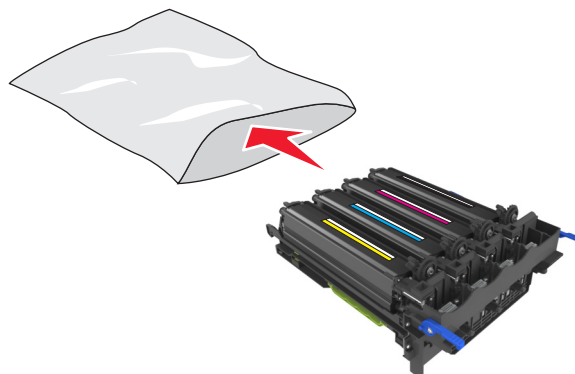

**Hinweis:** Wenn Sie das Belichtungskit Schwarz austauschen, sollten Sie die Entwicklereinheiten für Zyan, Magenta und Gelb aufheben. Ensorgen Sie nur die Entwicklereinheit für Schwarz.

- 10** Schwenken Sie die Entwicklereinheiten für Gelb, Zyan, Magenta und Schwarz vorsichtig hin und her.

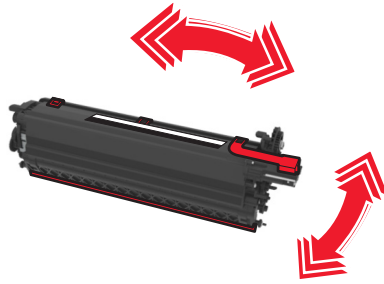

- 11** Entfernen Sie den roten Verpackungstreifen und das Textilband von den Entwicklereinheiten.

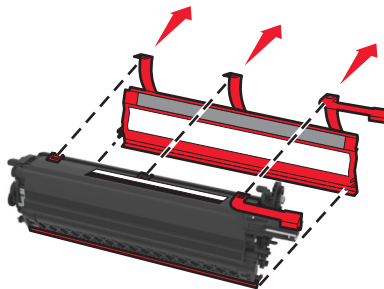

- 12** Setzen Sie die Entwicklereinheit für Gelb, Zyan, Magenta und Schwarz vorsichtig ein.

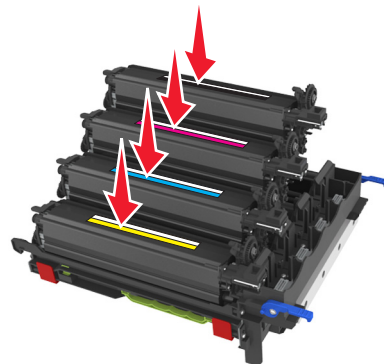

**Hinweis:** Stellen Sie sicher, dass jede Entwicklereinheit in den entsprechenden farblich markierten Schacht gesetzt wird.

- 13** Entfernen Sie den roten Verpackungstreifen vom Belichtungskit.

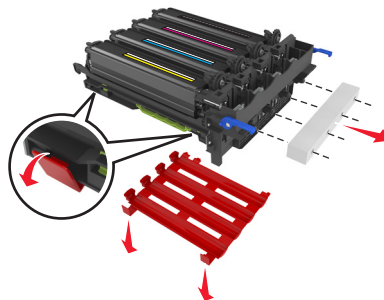

**Warnung—Mögliche Schäden:** Berühren Sie nicht die glänzende Fotoleitertrommel unter dem Belichtungskit. Dies kann Auswirkungen auf die Qualität zukünftiger Aufträge haben.

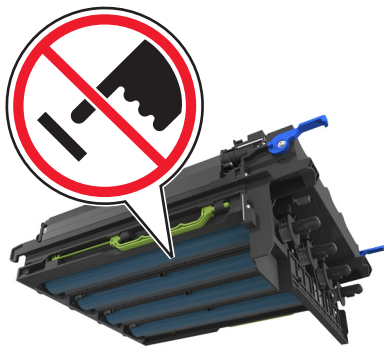

**14** Richten Sie das Belichtungs­kit aus und setzen Sie es ein.

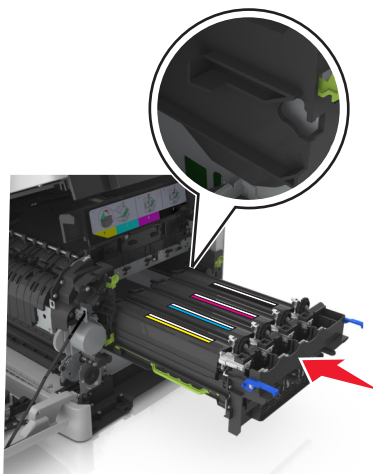

**15** Drücken Sie die blauen Verriegelungen fest und vorsichtig nach unten, bis das Belichtungs­kit einrastet.

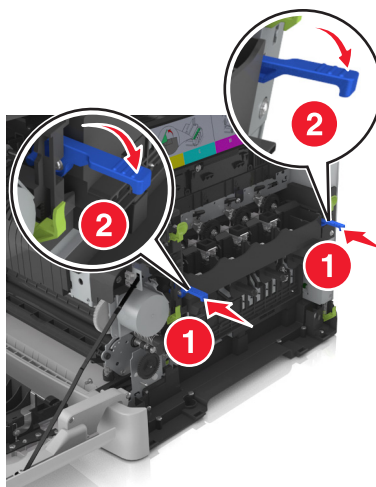

**Hinweis:** Stellen Sie sicher, dass das Belichtungs­kit vollständig eingesetzt ist.

**16** Setzen Sie den Resttonerbehälter ein.

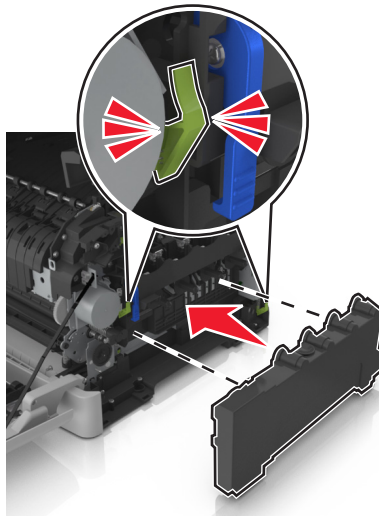

**17** Bringen Sie die rechte Seitenabdeckung an.

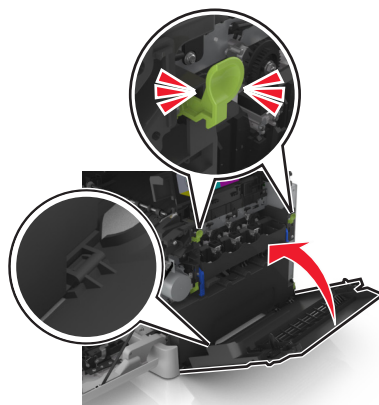

**18** Setzen Sie die Tonerkassetten ein.

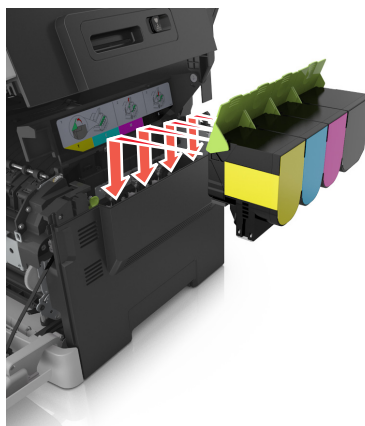



- 19** Verschieben und halten Sie die Entriegelung an der rechten Seite des Druckers, und schließen Sie dann langsam die obere Klappe.

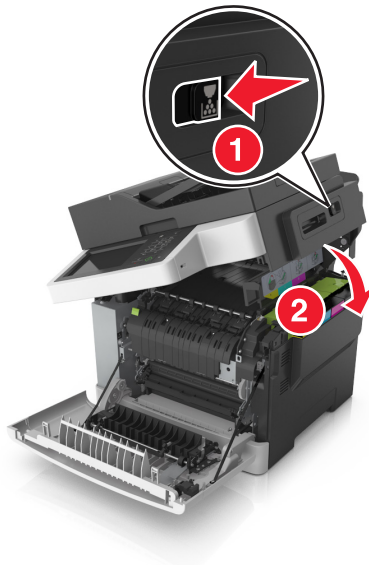

- 20** Schließen Sie die vordere Klappe.

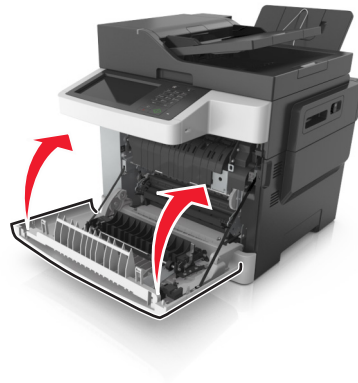

## Austauschen von Tonerkassetten

**Warnung—Mögliche Schäden:** Lexmark übernimmt keine Garantie für Schäden, die durch die Verwendung von Druckkassetten entstehen, die nicht von Lexmark stammen.

**Hinweis:** Die Verwendung von Tonerkassetten, die nicht von Lexmark stammen, kann zu einer Beeinträchtigung der Druckqualität führen.

- 1 Öffnen Sie die obere Klappe.



- 2 Nehmen Sie die Druckkassette aus dem Drucker, indem Sie den Griff nach oben drücken und dann die Kassette vorsichtig vom Belichtungskit weg ziehen.

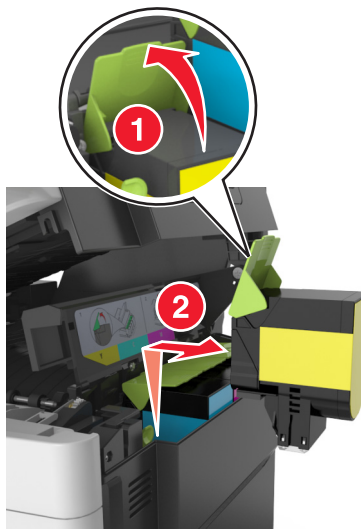

- 3** Nehmen Sie die neue Tonerkassette aus der Verpackung und entfernen Sie das Verpackungsmaterial.

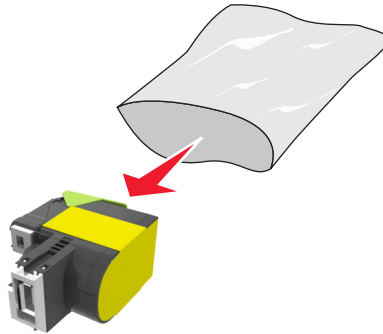

- 4** Richten Sie die neue Tonerkassette aus und drücken Sie sie nach unten, bis sie einrastet.

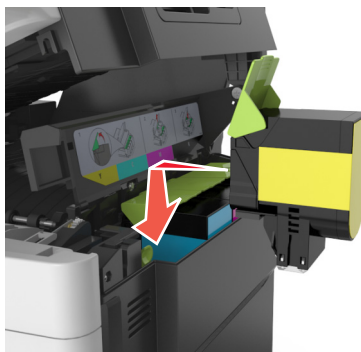

- 5** Verschieben und halten Sie die Entriegelung an der rechten Seite des Druckers, und schließen Sie dann langsam die obere Klappe.

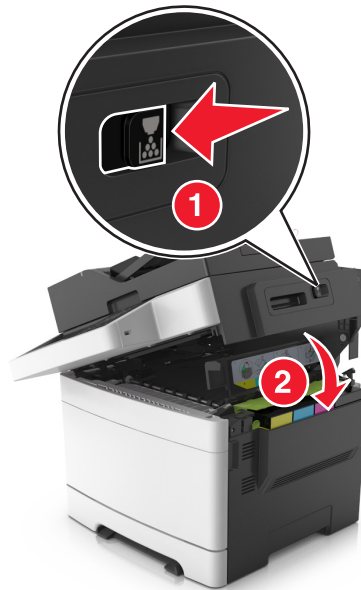

- 6** Entsorgen Sie die gebrauchte Tonerkassette in dem Beutel, in dem die neue Tonerkassette geliefert wurde. Weitere Informationen finden Sie unter ["Recycling von Lexmark Produkten" auf Seite 210](#).

## Austauschen einer Fotoleitereinheit

Ersetzen Sie die Entwicklereinheit, wenn die Druckqualität nachlässt oder Fehlfunktionen beim Drucker auftreten.

- 1 Öffnen Sie die vordere Klappe.

 **VORSICHT – HEISSE OBERFLÄCHE:** Das Innere des Druckers kann sehr heiß sein. Lassen Sie heiße Komponenten stets zuerst abkühlen, bevor Sie deren Oberfläche berühren, um Verletzungen zu vermeiden.

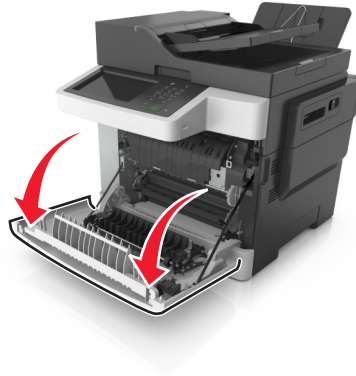

- 2 Öffnen Sie die obere Klappe.

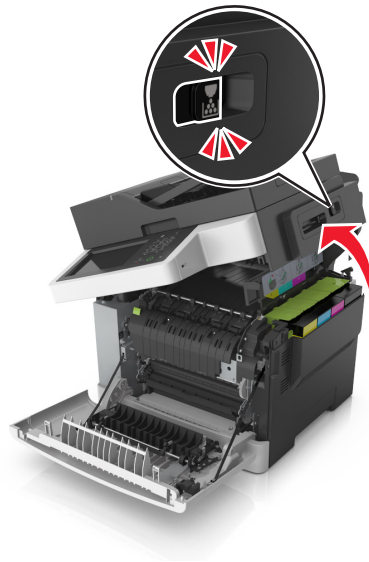

- 3** Klappen Sie den Griff der Tonerkassette nach oben und ziehen Sie sie dann vorsichtig aus dem Belichtungskit.

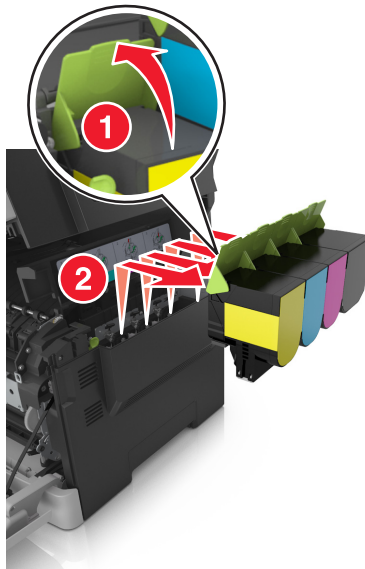

- 4** Entfernen Sie die rechte Seitenabdeckung.

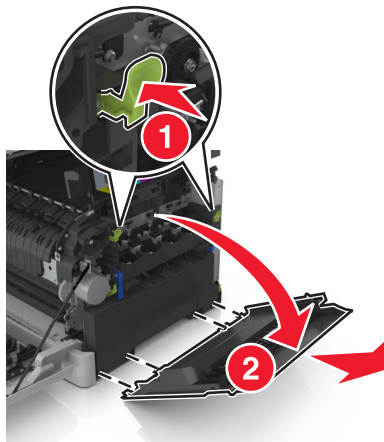

- 5 Drücken Sie die grünen Hebel an beiden Seiten des Resttonerbehälters und nehmen Sie den Behälter heraus.

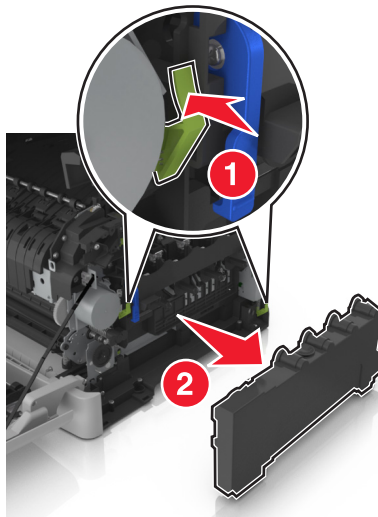

- 6 Klappen Sie die blauen Hebel am Belichtungskit nach oben und ziehen Sie das Belichtungskit bis zum Anschlag heraus.

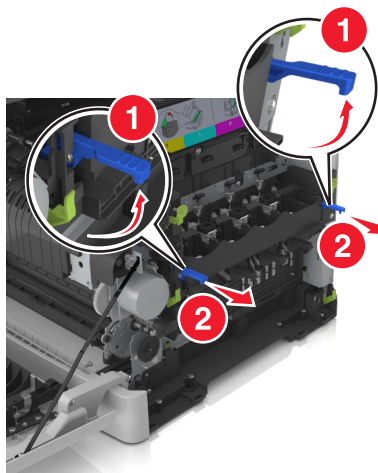

- 7 Drücken Sie den blauen Hebel nach unten und ziehen Sie das Belichtungskit an den grünen seitlichen Griffen heraus.

**Warnung—Mögliche Schäden:** Berühren Sie nicht die Unterseite des Belichtungskits. Das Belichtungskit könnte dadurch beschädigt werden.

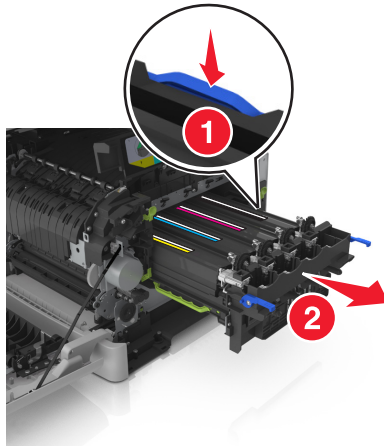

**8** Nehmen Sie die gebrauchte Fotoleitereinheit heraus.

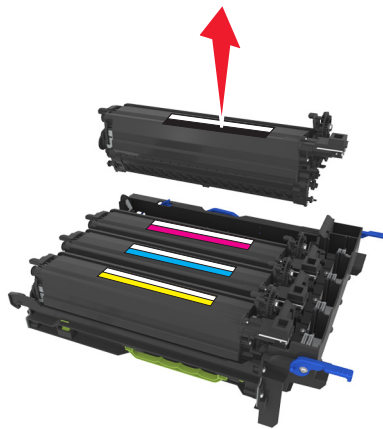

**9** Schwenken Sie die neue Entwicklereinheit vorsichtig hin und her, bevor Sie sie aus der Verpackung nehmen.

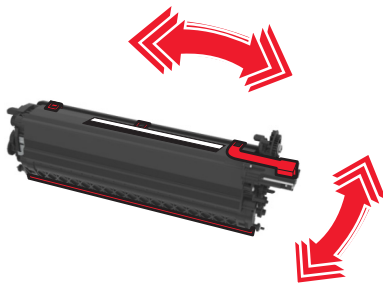

**10** Entfernen Sie die rote Transportabdeckung von der Fotoleitereinheit.

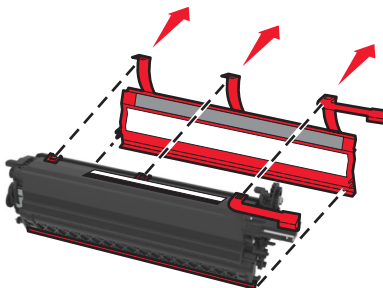

**11** Setzen Sie die Fotoleitereinheit ein.

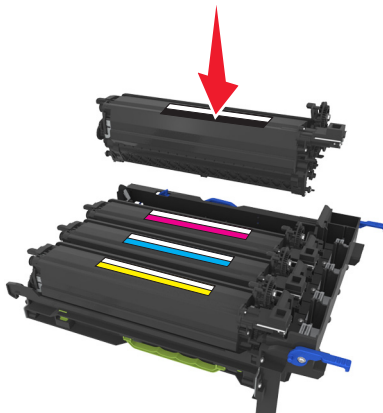

**12** Richten Sie das Belichtungskit aus und setzen Sie es ein.

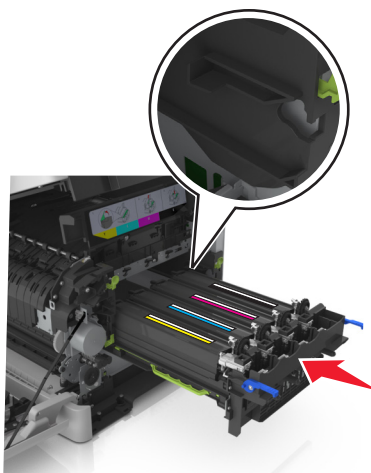

**13** Drücken Sie die blauen Verriegelungen fest und vorsichtig nach unten, bis das Belichtungskit einrastet.

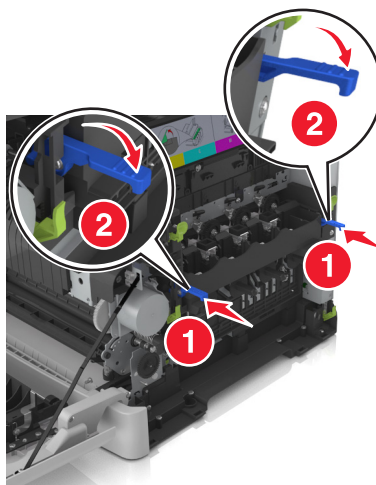

**Hinweis:** Stellen Sie sicher, dass das Belichtungskit vollständig eingesetzt ist.



**14** Setzen Sie den Resttonerbehälter wieder ein.

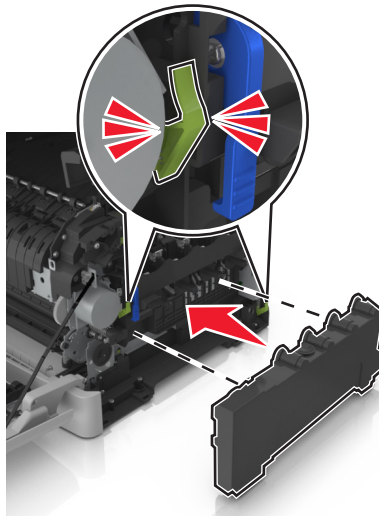

**15** Bringen Sie die rechte Seitenabdeckung an.

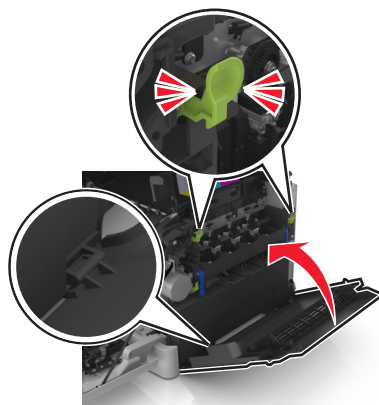

**16** Setzen Sie die Tonerkassetten ein.

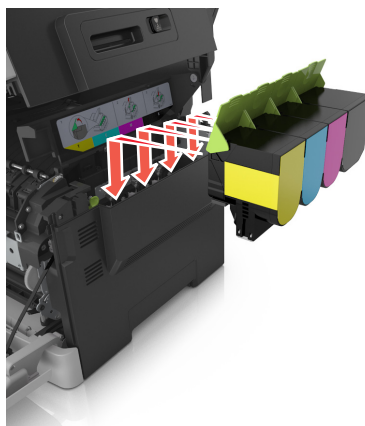

- 17** Verschieben und halten Sie die Entriegelung an der rechten Seite des Druckers, und schließen Sie dann langsam die obere Klappe.

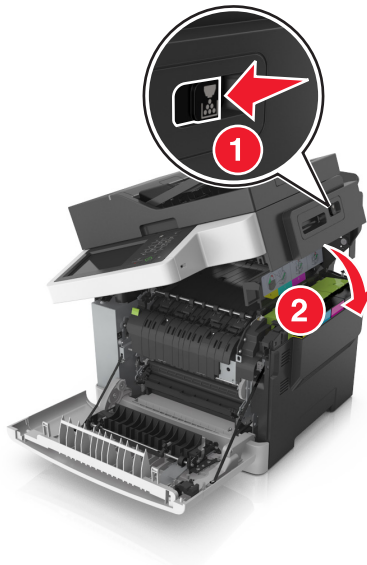

- 18** Schließen Sie die vordere Klappe.

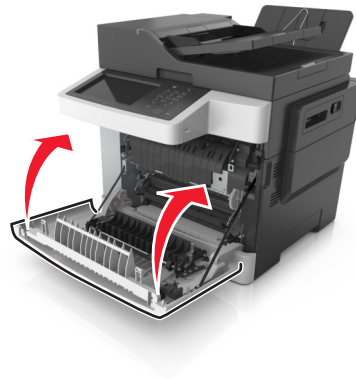

- 19** Entsorgen Sie die gebrauchte Entwicklereinheit in dem Beutel, in dem die neue Entwicklereinheit geliefert wurde.

Weitere Informationen finden Sie unter ["Recycling von Lexmark Produkten" auf Seite 210](#).

## Umstellen des Druckers

### Umsetzen des Druckers an einen anderen Standort

- ⚠ VORSICHT – MÖGLICHE VERLETZUNGSGEFAHR** Der Drucker wiegt mehr als 18 kg, und zum sicheren Anheben sind mindestens zwei kräftige Personen notwendig.
- ⚠ VORSICHT – MÖGLICHE VERLETZUNGSGEFAHR** Um das Risiko eines Feuers oder elektrischen Schlags zu vermeiden, verwenden Sie ausschließlich das diesem Produkt beiliegende Netzkabel bzw. ein durch den Hersteller zugelassenes Ersatzkabel.



**VORSICHT – MÖGLICHE VERLETZUNGSGEFAHR** Befolgen Sie vor dem Umsetzen des Druckers diese Anweisungen, um Verletzungen vorzubeugen und Schäden am Drucker zu vermeiden:

- Stellen Sie sicher, dass alle Klappen und Fächer geschlossen sind.
- Schalten Sie den Drucker aus, und ziehen Sie das Netzkabel aus der Steckdose.
- Ziehen Sie alle Kabel vom Drucker ab.
- Wenn der Drucker über eine Grundplatte mit Rollen verfügt, rollen Sie ihn vorsichtig an den neuen Standort. Seien Sie beim Passieren von Türschwellen oder Rissen im Boden besonders vorsichtig.
- Wenn der Drucker keine Grundplatte mit Rollen hat, aber mit optionalen Fächern bestückt ist, heben Sie ihn aus den Fächern. Versuchen Sie nicht, den Drucker und die Fächer gleichzeitig anzuheben.
- Greifen Sie immer in die seitlichen Griffmulden am Drucker, um diesen anzuheben.
- Wenn Sie zum Umsetzen des Druckers einen Transportwagen verwenden, muss dieser auf seiner Oberfläche die gesamte Standfläche des Druckers tragen können.
- Beim Umsetzen der Hardware-Optionen mit einem Transportwagen muss dessen Oberfläche die Optionen mit ihren gesamten Abmessungen aufnehmen können.
- Achten Sie darauf, dass der Drucker in einer waagerechten Position bleibt.
- Vermeiden Sie heftige Erschütterungen.
- Halten Sie den Drucker beim Absetzen so, dass sich Ihre Finger nicht unter dem Drucker befinden.
- Stellen Sie sicher, dass um den Drucker herum ausreichend Platz vorhanden ist.

**Hinweis:** Die Gewährleistung für den Drucker schließt Schäden aus, die durch unsachgemäßes Umsetzen des Druckers verursacht werden.

## Transportieren des Druckers

Verwenden Sie zum Transportieren des Druckers die Originalverpackung.

# Verwalten des Druckers

## Gewusst wo: Erweiterte Informationen zu Netzwerk- und Administratoreinstellungen

In diesem Kapitel finden Sie Informationen zu grundlegenden Verwaltungsaufgaben, die mit dem Embedded Web Server ausgeführt werden. Informationen zu fortgeschrittenen Systemverwaltungsaufgaben finden Sie in der *Netzwerkanleitung* auf der *CD Software und Dokumentation* oder im *Embedded Web Server – Security: Administrator's Guide* auf der Lexmark Support-Website unter <http://support.lexmark.com>.

## Überprüfen des virtuellen Displays

- 1 Öffnen Sie einen Webbrowser, und geben Sie die IP-Adresse des Druckers in das Adressfeld ein.

### Hinweise:

- Sie finden die IP-Adresse des Druckers im Abschnitt "TCP/IP" des Menüs "Netzwerk/Berichte". Die IP-Adresse wird in vier Zahlengruppen angezeigt, die durch Punkte voneinander abgetrennt sind. Beispiel: 123.123.123.123.
- Wenn Sie einen Proxyserver verwenden, deaktivieren Sie ihn vorübergehend, um die Webseite ordnungsgemäß zu laden.

- 2 Überprüfen Sie das virtuelle Display oben links im Bildschirm.

Das virtuelle Display arbeitet wie das eigentliche Display am Bedienfeld des Druckers.

## Einrichten von E-Mail-Benachrichtigungen

Richten Sie den Drucker so ein, dass er eine E-Mail-Benachrichtigung sendet, wenn die Verbrauchsmaterialien fast aufgebraucht sind oder das Papier ausgewechselt, neu eingelegt bzw. gestautes Papier entfernt werden muss.

- 1 Öffnen Sie einen Webbrowser, und geben Sie die IP-Adresse des Druckers in das Adressfeld ein.

### Hinweise:

- Zeigen Sie die IP-Adresse des Druckers auf dem Startbildschirm des Druckers an. Die IP-Adresse wird in vier Zahlengruppen angezeigt, die durch Punkte voneinander abgetrennt sind. Beispiel: 123.123.123.123.
- Wenn Sie einen Proxyserver verwenden, deaktivieren Sie ihn vorübergehend, um die Webseite ordnungsgemäß zu laden.

- 2 Klicken Sie auf **Einstellungen**.

- 3 Klicken Sie im Menü "Andere Einstellungen" auf **E-Mail-Alarm-Einrichtung**.

- 4 Wählen Sie die Elemente aus, über die Sie benachrichtigt werden möchten, und geben Sie die E-Mail-Adressen ein.

- 5 Klicken Sie auf **Übernehmen**.

**Hinweis:** Informationen zum Einrichten des E-Mail-Servers erhalten Sie von Ihrem Systemadministrator.

## Anzeigen von Berichten

Berichte können über den Embedded Web Server angezeigt werden. Diese Berichte enthalten hilfreiche Informationen zum Druckerstatus, zum Netzwerk und zu den Verbrauchsmaterialien.

- 1 Öffnen Sie einen Webbrowser, und geben Sie die IP-Adresse des Druckers in das Adressfeld ein.

### Hinweise:

- Zeigen Sie die IP-Adresse des Druckers auf dem Startbildschirm des Druckers an. Die IP-Adresse wird in vier Zahlengruppen angezeigt, die durch Punkte voneinander abgetrennt sind. Beispiel: 123.123.123.123.
- Wenn Sie einen Proxyserver verwenden, deaktivieren Sie ihn vorübergehend, um die Webseite ordnungsgemäß zu laden.

- 2 Klicken Sie auf **Berichte**, und dann auf den Berichtstyp, den Sie anzeigen möchten.

## Konfigurieren von Materialbenachrichtigungen über den Embedded Web Server

Sie können festlegen, wie Sie benachrichtigt werden möchten, wenn die Kapazität von Verbrauchsmaterialien fast verbraucht, niedrig oder sehr niedrig ist bzw. das Ende der Lebensdauer erreicht ist, indem Sie konfigurierbare Warnungen festlegen.

### Hinweise:

- Sie können Warnungen für Tonerkassetten, das Belichtungskit, das Wartungskit und den Resttonerbehälter auswählen.
- Für den Verbrauchsmaterialzustand "fast verbraucht", "niedrig" oder "sehr niedrig" können alle Warnungen konfiguriert werden. Der Verbrauchsmaterialzustand "Ende der Lebensdauer" wird nicht von allen Warnungstypen unterstützt. E-Mail-Warnungen sind für jeden Verbrauchsmaterialzustand verfügbar.
- Für einige Verbrauchsmaterialien und -zustände kann ein Prozentsatz für die geschätzte Restkapazität festgelegt werden, bei der die Warnung ausgelöst wird.

- 1 Öffnen Sie einen Webbrowser, und geben Sie die IP-Adresse des Druckers in das Adressfeld ein.

### Hinweise:

- Zeigen Sie die IP-Adresse des Druckers im Abschnitt "TCP/IP" des Menüs "Netzwerk/Anschlüsse" an. Die IP-Adresse wird in vier Zahlengruppen angezeigt, die durch Punkte voneinander abgetrennt sind. Beispiel: 123.123.123.123.
- Wenn Sie einen Proxyserver verwenden, deaktivieren Sie ihn vorübergehend, um die Webseite ordnungsgemäß zu laden.

- 2 Klicken Sie auf **Einstellungen** > **Druckeinstellungen** > **Materialbenachrichtigungen**.

- 3 Wählen Sie aus dem Dropdown-Menü für jedes Verbrauchsmaterial eine der folgenden Benachrichtigungsoptionen aus:

Benachrichtigung	Beschreibung
Aus	Der Drucker weist bei allen Verbrauchsmaterialien das normale Verhalten auf.
Nur E-Mail	Der Drucker generiert bei Erreichen des Verbrauchsmaterialzustands eine E-Mail. Der Verbrauchsmaterialstatus wird auf der Menü- und Statusseite angezeigt.
Warnung	Der Drucker zeigt die Warnmeldung an und generiert eine E-Mail zum Verbrauchsmaterialstatus. Der Drucker wird bei Erreichen des Verbrauchsmaterialzustands nicht angehalten.
Wiederholbares Anhalten <sup>1</sup>	Die Verarbeitung von Druckaufträgen wird bei Erreichen des Verbrauchsmaterialzustands angehalten. Der Benutzer muss eine Taste drücken, um den Druck fortzusetzen.
Nicht wiederholbares Anhalten <sup>1,2</sup>	Der Drucker wird bei Erreichen des Verbrauchsmaterialzustands angehalten. Um den Druckvorgang fortzusetzen, muss das Verbrauchsmaterial ausgetauscht werden.
<sup>1</sup> Der Drucker generiert eine E-Mail zum Verbrauchsmaterialstatus, wenn die Materialbenachrichtigung aktiviert ist. <sup>2</sup> Der Drucker wird angehalten, sobald einige Materialien verbraucht sind, um eine Beschädigung zu vermeiden.	

**4** Klicken Sie auf **Übernehmen**.

## Druckereinstellungen auf andere Drucker kopieren

**Hinweis:** Diese Funktion steht nur auf Netzwerkdruckern zur Verfügung.

**1** Öffnen Sie einen Webbrowser, und geben Sie die IP-Adresse des Druckers in das Adressfeld ein.

**Hinweise:**

- Sie finden die IP-Adresse des Druckers im Abschnitt "TCP/IP" des Menüs "Netzwerk/Berichte". Die IP-Adresse wird in vier Zahlengruppen angezeigt, die durch Punkte voneinander abgetrennt sind. Beispiel: 123.123.123.123.
- Wenn Sie einen Proxyserver verwenden, deaktivieren Sie ihn vorübergehend, um die Webseite ordnungsgemäß zu laden.

**2** Klicken Sie auf **Druckereinst. kopieren**.

**3** Um die Spracheinstellungen zu ändern, wählen Sie eine Sprache aus der Dropdown-Liste aus, und klicken sie auf **Klicken Sie hier, um die Sprache zu übernehmen**.

**4** Klicken Sie auf **Druckereinstellungen**.

**5** Geben Sie die IP-Adressen des Quell- und des Zieldruckers in die entsprechenden Felder ein.

**Hinweis:** Wenn Sie einen Zieldrucker hinzufügen oder entfernen möchten, klicken Sie auf **Ziel-IP hinzufügen** oder **Ziel-IP entfernen**.

**6** Klicken Sie auf **Druckereinst. kopieren**.

## Wiederherstellen der Werksvorgaben

Wenn Sie eine Liste aktueller Menüeinstellungen zur Referenz aufbewahren möchten, drucken Sie eine Menüeinstellungsseite aus, bevor Sie die Werksvorgaben wiederherstellen. Weitere Informationen finden Sie unter ["Drucken einer Menüeinstellungsseite" auf Seite 44](#).

Eine umfassendere Methode zum Wiederherstellen der Werksvorgaben des Druckers besteht darin, die Option "Alle Einstellungen löschen" auszuführen. Weitere Informationen finden Sie unter ["Löschen des nicht flüchtigen Speichers" auf Seite 213](#).

**Warnung—Mögliche Schäden:** Durch die Wiederherstellung der Werksvorgaben werden die meisten Druckereinstellungen auf die Werksvorgaben zurückgesetzt. Davon ausgenommen sind die Displaysprache, benutzerdefinierte Papierformate und Meldungen sowie die Netzwerk-/Anschluss-Menüeinstellungen. Die in den RAM heruntergeladenen Ressourcen werden gelöscht. In den Flash-Speicher oder auf die Druckerfestplatte geladene Ressourcen werden nicht gelöscht.

Wechseln Sie auf dem Startbildschirm zu:



> **Einstellungen** > **Allgemeine Einstellungen** > **Werksvorgaben** > **Jetzt wiederherstellen** > **Übernehmen**

# Beseitigen von Staus

## Vermeiden von Papierstaus

### Richtiges Einlegen von Papier

- Stellen Sie sicher, dass das Papier flach im Fach liegt und nicht gebogen ist.

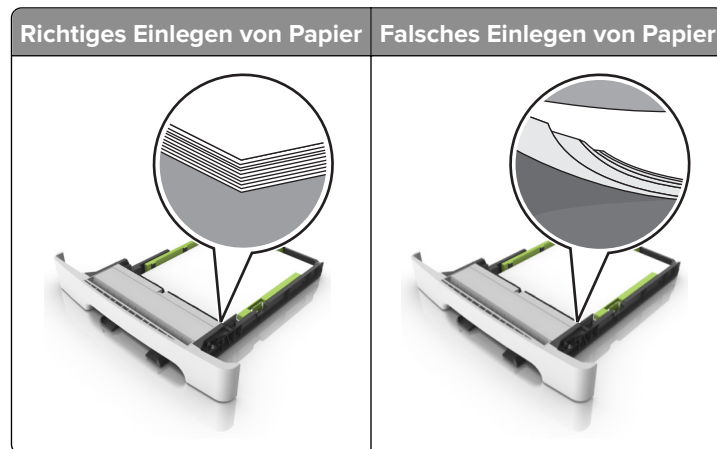

- Legen Sie kein Papier in ein Fach ein oder entfernen Sie welches, während der Drucker einen Druckauftrag ausführt.
- Legen Sie nicht zu viel Papier ein. Stellen Sie sicher, dass die Stapelhöhe die Markierung für die maximale Füllhöhe nicht überschreitet.
- Schieben Sie das Papier nicht in das Fach. Legen Sie das Papier wie in der Abbildung gezeigt ein.

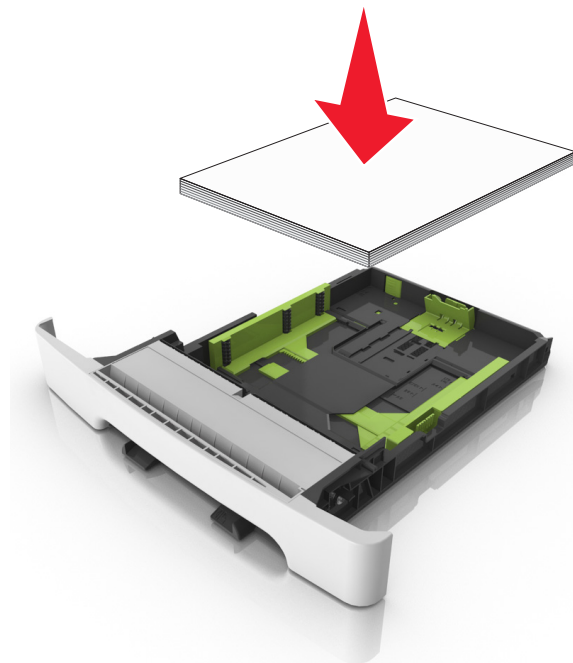



- Stellen Sie sicher, dass die Papierführungen richtig positioniert sind und nicht fest am Papier oder den Briefumschlägen anliegen.
- Schieben Sie das Fach fest in den Drucker ein, nachdem Sie Papier eingelegt haben.

### Verwenden von empfohlenem Papier

- Verwenden Sie nur empfohlenes Papier bzw. empfohlene Spezialdruckmedien.
- Legen Sie kein Papier ein, das Knitterspuren oder Falten aufweist bzw. feucht oder gewellt ist.
- Biegen Sie das Papier vor dem Einlegen in beide Richtungen, fächern Sie es auf, und gleichen Sie die Kanten an.

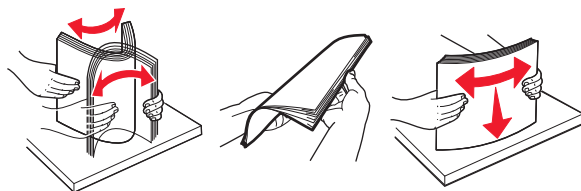

- Verwenden Sie kein Papier, das manuell zugeschnitten wurde.
- Legen Sie keine unterschiedlichen Papierformate, -gewichte oder -sorten in ein Fach ein.
- Stellen Sie sicher, dass Papierformat und -sorte auf dem Computer oder Druckerbedienfeld richtig eingestellt wurden.
- Lagern Sie das Papier entsprechend den Empfehlungen des Herstellers.

## Erkennen von Papierstaubereichen

### Hinweise:

- Wenn "Stauassistent" auf "Ein" gesetzt ist, werden leere Seiten oder teilweise bedruckte Seiten nach dem Entfernen einer gestauten Seite vom Drucker ausgegeben. Überprüfen Sie Ihre gedruckte Ausgabe auf leere Seiten.
- Wenn "Nach Stau weiter" auf "Ein" oder "Auto" gesetzt ist, druckt der Drucker gestaute Seiten neu.

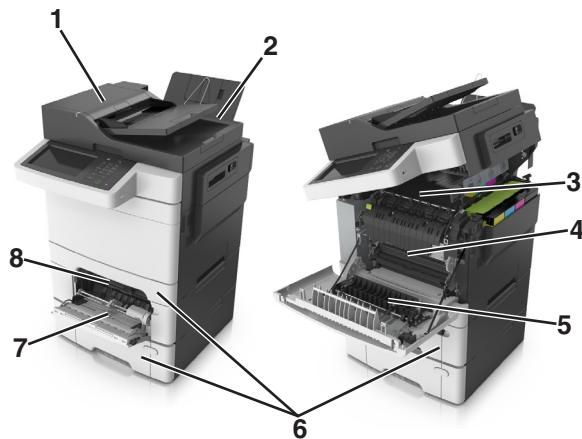

Papierstaubereich	
1	Automatische Dokumentenzuführung (ADZ)
2	Standardablage

	Papierstaubereich
3	Fixierstation
4	Vordere Klappe
5	Duplexbereich
6	Fächer
7	Universalzuführung
8	Manuelle Zuführung

## Papierstau im Standardfach

1 Öffnen Sie die obere Klappe.



2 Entfernen Sie das gestaute Papier.

**Hinweis:** Stellen Sie sicher, dass alle Papierteile entfernt werden.



3 Schließen Sie die obere Klappe.

## Papierstau in der vorderen Klappe

### Papierstau in der Fixierstation

1 Öffnen Sie die vordere Klappe und die obere Abdeckung.

 **VORSICHT – HEISSE OBERFLÄCHE:** Das Innere des Druckers kann sehr heiß sein. Lassen Sie heiße Komponenten stets zuerst abkühlen, bevor Sie deren Oberfläche berühren, um Verletzungen zu vermeiden.



2 Entfernen Sie das gestaute Papier.

**Hinweis:** Stellen Sie sicher, dass alle Papierteile entfernt werden.

- Unterhalb der Fixierstation

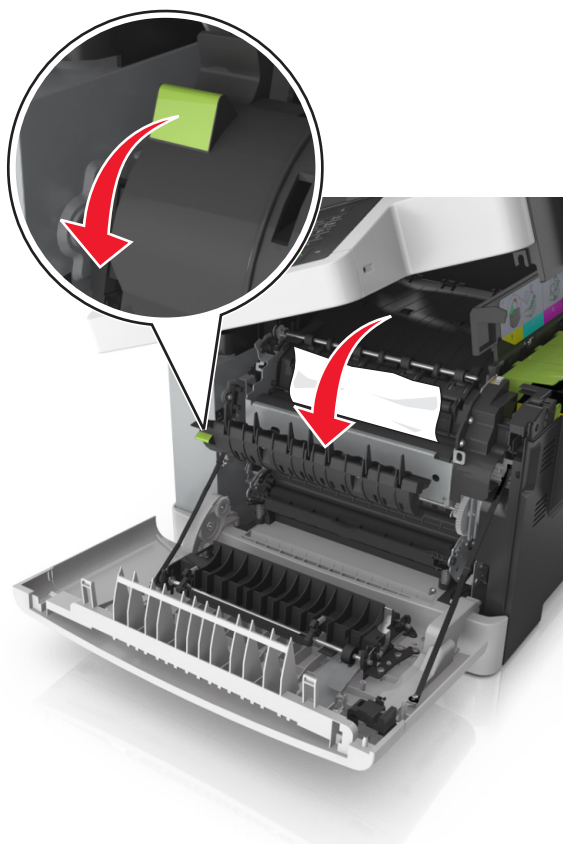

- In der Zugriffsklappe der Fixierstation

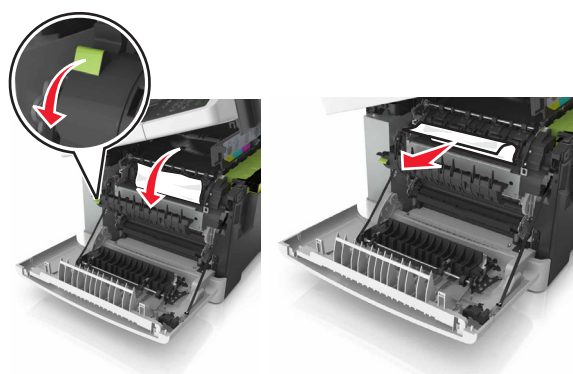

**3** Schließen Sie die obere und vordere Klappe.

## Papierstau in der Duplexeinheit

- 1 Öffnen Sie die vordere Klappe.

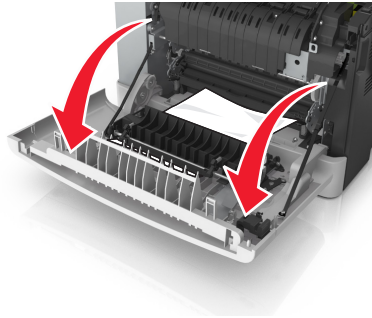

- 2 Entfernen Sie das gestaute Papier.

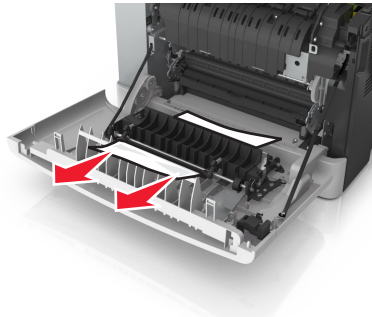

- 3 Schließen Sie die vordere Klappe.

## Papierstau in Fächern

- 1 Ziehen Sie das Fach heraus.



- 2 Entfernen Sie das gestaute Papier.

**Hinweis:** Stellen Sie sicher, dass alle Papierteile entfernt werden.



**3** Schieben Sie das Fach in den Drucker.

## Papierstau in der manuellen Zuführung

**1** Ziehen Sie das Fach heraus.

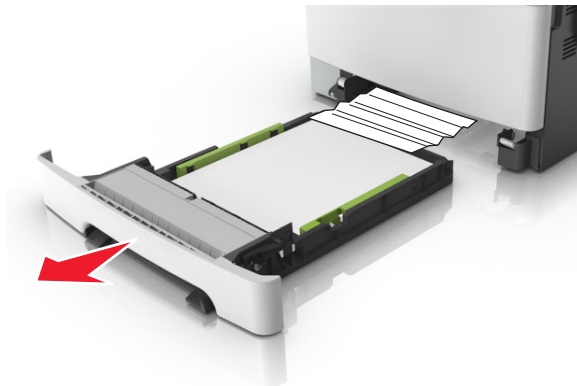

**2** Entfernen Sie das gestaute Papier.

**Hinweis:** Stellen Sie sicher, dass alle Papierteile entfernt werden.

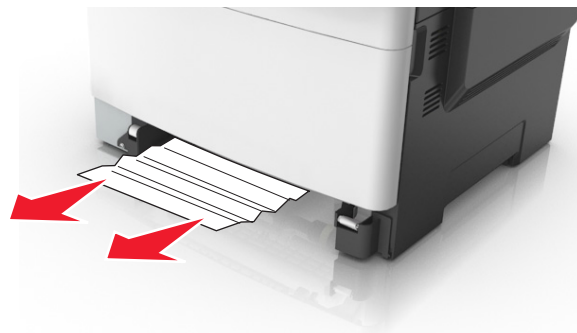

- 3 Schieben Sie das Fach in den Drucker.

## Papierstau in der Universalzuführung

- 1 Entnehmen Sie das Papier aus der Universalzuführung.
- 2 Entfernen Sie das gestaute Papier.

**Hinweis:** Stellen Sie sicher, dass alle Papierteile entfernt werden.

- 3 Biegen Sie das Papier vor dem Einlegen in beide Richtungen, fächern Sie es auf, und gleichen Sie die Kanten an.

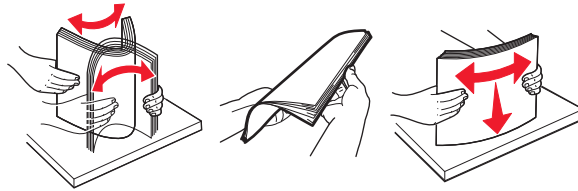

- 4 Erneutes Einlegen von Papier.



## Papierstau in der automatischen Dokumentenzuführung (ADZ)

- 1 Entfernen Sie alle Originaldokumente aus dem ADZ-Fach.
- 2 Öffnen Sie die ADZ-Abdeckung.

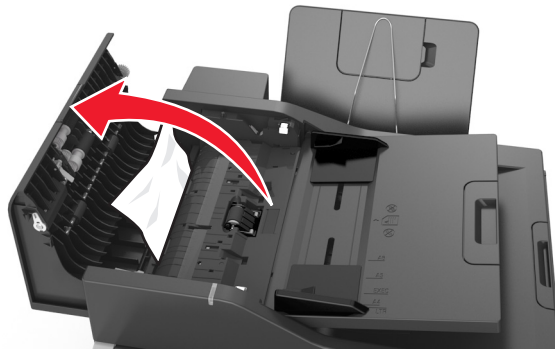

- 3 Entfernen Sie das gestaute Papier.

**Hinweis:** Stellen Sie sicher, dass alle Papierteile entfernt werden.

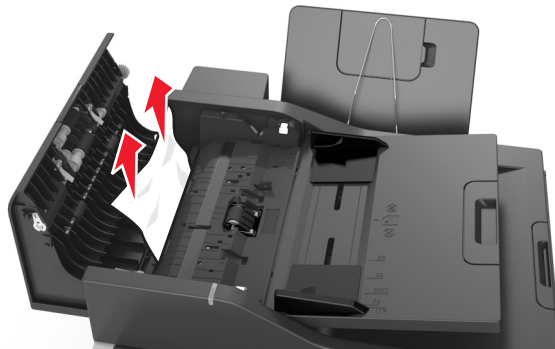

- 4 Schließen Sie die ADZ-Abdeckung.
- 5 Biegen Sie das Papier vor dem Einlegen in beide Richtungen, fächern Sie es auf, und gleichen Sie die Kanten an.

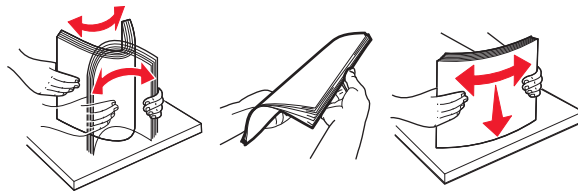

- 6 Legen Sie die Dokumente erneut in die ADZ ein.



# Fehlerbehebung

## Bedeutung der Drucker Meldungen

### Farbe anpassen

Warten Sie, bis der Vorgang abgeschlossen ist.

### [Papiereinzug] ändern auf [benutzerdefinierte Zeichenfolge]

Probieren Sie eine oder mehrere der folgenden Methoden:

- Legen Sie das korrekte Papierformat und die korrekte Papiersorte in das Fach ein, und berühren Sie anschließend **Austauschen von Papier abgeschlossen** auf dem Druckerbedienfeld.

**Hinweis:** Stellen Sie sicher, dass auf dem Bedienfeld des Druckers das Papierformat und die Papiersorte im Menü "Papier" festgelegt wurden.

- Brechen Sie den Druckauftrag ab.

### [Papiereinzug] ändern auf [Name der Benutzersorte]

Probieren Sie eine oder mehrere der folgenden Methoden:

- Legen Sie das korrekte Papierformat und die korrekte Papiersorte in das Fach oder die Zufuhr ein, und berühren Sie anschließend **Austauschen von Papier abgeschlossen** auf dem Druckerbedienfeld.

**Hinweis:** Stellen Sie sicher, dass auf dem Bedienfeld des Druckers das Papierformat und die Papiersorte im Menü "Papier" festgelegt wurden.

- Brechen Sie den Druckauftrag ab.

### [Papiereinzug] ändern auf [Papiersorte] [Papierformat]

Probieren Sie eine oder mehrere der folgenden Methoden:

- Legen Sie das korrekte Papierformat und die korrekte Papiersorte in das Fach oder die Zufuhr ein, und berühren Sie anschließend **Austauschen von Papier abgeschlossen** auf dem Druckerbedienfeld.

**Hinweis:** Stellen Sie sicher, dass auf dem Bedienfeld des Druckers das Papierformat und die Papiersorte im Menü "Papier" festgelegt wurden.

- Brechen Sie den Druckauftrag ab.

### Klappe schließen

Stellen Sie sicher, dass die rechte Seitenabdeckung angebracht ist und schließen Sie die vordere und obere Klappe, um die Meldung zu löschen.

## Flachbettabdeckung schließen und bei Auftragsneustart Originale einlegen [2yy.xx]

Probieren Sie eine oder mehrere der folgenden Methoden:

- Berühren Sie **Über automatische Dokumentzuführung scannen**, um sofort nach dem letzten erfolgreichen Scanauftrag mit dem Scannen über die ADZ fortzufahren.
- Berühren Sie **Über Flachbett scannen**, um sofort nach dem letzten erfolgreichen Scanauftrag mit dem Scannen über das Scannerglas fortzufahren.
- Berühren Sie **Auftrag ohne weiteres Scannen fertig stellen**, um den letzten erfolgreichen Scanauftrag zu beenden.

**Hinweis:** Dadurch wird der Scanauftrag nicht abgebrochen. Alle erfolgreich gescannten Seiten werden für das Kopieren, Faxen oder Versenden per E-Mail weiter verarbeitet.

- Berühren Sie **Auftrag abbrechen**, um die Meldung zu löschen und den Scanauftrag abzubrechen.

## Wenig [Farbe] Toner [88.xy]

Möglicherweise müssen Sie eine Tonerkassette bestellen. Wählen Sie gegebenenfalls auf dem Druckerbedienfeld **Fortfahren** aus, um die Meldung zu löschen und den Druckvorgang fortzusetzen.

## Kassette [Farbe] fast leer [88.xy]

Wählen Sie gegebenenfalls auf dem Druckerbedienfeld **Fortfahren** aus, um die Meldung zu löschen und den Druckvorgang fortzusetzen.

## Kassette [Farbe] sehr wenig Toner, noch etwa [x] Seiten [88.xy]

Die Tonerkassette muss möglicherweise sehr bald ausgetauscht werden. Weitere Informationen finden Sie im Abschnitt "Austauschen von Verbrauchsmaterial" im *Benutzerhandbuch*.

Wählen Sie gegebenenfalls auf dem Druckerbedienfeld **Fortfahren** aus, um die Meldung zu löschen und den Druckvorgang fortzusetzen.

## Komplexe Seite, einige Daten wurden u. U. nicht gedruckt [39]

Probieren Sie eine oder mehrere der folgenden Methoden:

- Drücken Sie auf dem Druckerbedienfeld die Option **Fortfahren** aus, um die Meldung zu ignorieren und den Druckvorgang fortzusetzen.
- Brechen Sie den aktuellen Druckauftrag ab.
- Installieren Sie zusätzlichen Druckerspeicher.

## Konfigurationsänderung, einige angehaltene Aufträge wurden nicht wiederhergestellt [57]

Angehaltene Aufträge wurden für ungültig erklärt, weil am Drucker eine der folgenden Änderungen vorgenommen wurde:

- Die Firmware des Druckers wurde aktualisiert.
- Das Fach für den Druckauftrag wurde entfernt.
- Der Druckauftrag wird von einem Flash-Laufwerk gesendet, das nicht mehr an den USB-Anschluss angeschlossen ist.
- Die Druckerfestplatte enthält Druckaufträge, die gespeichert wurden, als sich die Festplatte in einem anderen Druckermodell befand.

Drücken Sie auf dem Druckerbedienfeld **Fortfahren**, um die Meldung zu löschen.

## Beschädigter Flash-Speicher gefunden [51]

Probieren Sie eine oder mehrere der folgenden Methoden:

- Tauschen Sie die beschädigte Flash-Speicherkarte aus.
- Drücken Sie auf dem Druckerbedienfeld auf **Fortfahren**, um die Meldung zu ignorieren und den Druckvorgang fortzusetzen.
- Brechen Sie den aktuellen Druckauftrag ab.

## Festplatte voll [62]

Probieren Sie eine oder mehrere der folgenden Methoden:

- Drücken Sie auf dem Druckerbedienfeld **Fortfahren** aus, um die Meldung zu löschen und die Verarbeitung fortzusetzen.
- Löschen Sie Schriftarten, Makros und andere Daten, die auf der Druckerfestplatte abgelegt sind.
- Setzen Sie eine Druckerfestplatte mit höherer Kapazität ein.

**Hinweis:** Zum Installieren einer Druckerfestplatte wenden Sie sich an den Kundendienst unter <http://support.lexmark.com> oder den für Sie zuständigen Kundendienstvertreter.

## Festplatte muss für die Verwendung in diesem Gerät formatiert werden

Drücken Sie auf dem Druckerbedienfeld **Festplatte formatieren**, um die Druckerfestplatte neu zu formatieren und die Meldung zu löschen.

**Hinweis:** Durch die Formatierung der Festplatte werden alle auf der Druckerfestplatte gespeicherten Dateien gelöscht.

## Fehler beim Lesen des USB-Laufwerks. USB entfernen.

Es wurde ein nicht unterstütztes USB-Gerät eingesetzt. Nehmen Sie das USB-Gerät heraus, und setzen Sie ein unterstütztes Gerät ein.

## Fehler beim Lesen des USB-Hubs. Entfernen Sie den Hub.

Es wurde ein nicht unterstützter USB-Hub eingesetzt. Nehmen Sie den USB-Hub heraus, und setzen Sie einen geeigneten ein.

## Faxspeicher voll

- 1 Berühren Sie auf dem Bedienfeld **Fortfahren**, um die Meldung zu löschen und den Faxauftrag abubrechen.
- 2 Gehen Sie folgendermaßen vor:
  - Verringern Sie die Faxauflösung.
  - Verringern Sie die Anzahl der Seiten.
- 3 Senden Sie den Faxauftrag.

## Faxfunktion nicht betriebsfähig. Systemadministrator benachrichtigen.

Probieren Sie eine oder mehrere der folgenden Methoden:

- Drücken Sie auf dem Druckerbedienfeld **Fortfahren**, um die Meldung zu löschen.
- Schalten Sie den Drucker aus und anschließend wieder ein. Wenn die Meldung erneut angezeigt wird, setzen Sie sich mit dem Systemsupport-Mitarbeiter in Verbindung.

## An-Format auf Faxserver nicht eingerichtet. Systemadministrator benachrichtigen.

Probieren Sie eine oder mehrere der folgenden Methoden:

- Drücken Sie auf dem Druckerbedienfeld **Fortfahren**, um die Meldung zu löschen.
- Vervollständigen Sie die Fax-Server-Konfiguration. Wenn die Meldung erneut angezeigt wird, setzen Sie sich mit dem Systemsupport-Mitarbeiter in Verbindung.

## Faxstationsname nicht konfiguriert. Systemadministrator benachrichtigen.

Führen Sie einen der folgenden Schritte aus:

- Drücken Sie auf dem Druckerbedienfeld **Fortfahren**, um die Meldung zu löschen.
- Vervollständigen Sie die analoge Fax-Konfiguration. Wenn die Meldung nach Abschluss der Einrichtung erneut angezeigt wird, setzen Sie sich mit dem Systemsupport-Mitarbeiter in Verbindung.

## Faxstationsnummer nicht konfiguriert. Systemadministrator benachrichtigen.

Probieren Sie eine oder mehrere der folgenden Methoden:

- Drücken Sie auf dem Druckerbedienfeld **Fortfahren**, um die Meldung zu löschen.
- Vervollständigen Sie die analoge Fax-Konfiguration. Wenn die Meldung nach Abschluss der Einrichtung erneut angezeigt wird, setzen Sie sich mit dem Systemsupport-Mitarbeiter in Verbindung.

## Inkompatibles Fach [x] [59]

Entfernen Sie das angegebene Fach und setzen Sie es wieder ein, um die Meldung zu löschen.

## Falsches Papierformat, [Papiereinzug] [34] öffnen

Probieren Sie eine oder mehrere der folgenden Methoden:

- Legen Sie das korrekte Papierformat und die korrekte Papiersorte in das Fach ein, und geben Sie Papierformat und -sorte im Menü "Papier" auf dem Druckerbedienfeld an.
- Stellen Sie sicher, dass in den Einstellungen des Dialogfeldes "Druckeigenschaften" bzw. "Drucken" Papierformat und Papiersorte korrekt vorgegeben sind.
- Überprüfen Sie, ob das Papierformat korrekt eingestellt ist. Wenn beispielsweise "Universal-Zufuhr Format" auf "Universal" eingestellt ist, dann stellen Sie sicher, dass das Papier groß genug für die zu druckenden Daten ist.
- Überprüfen Sie die Längen- und Breitenführungen und stellen Sie sicher, dass das Papier korrekt in das Fach eingelegt ist.
- Drücken Sie auf dem Druckerbedienfeld **Fortfahren** aus, um die Meldung zu löschen und den Auftrag über ein anderes Papierfach zu drucken.
- Brechen Sie den Druckauftrag ab.

## Fach [x] einsetzen

Setzen Sie das angegebene Fach in den Drucker ein.

## Nicht genug Speicher, einige angehaltene Aufträge wurden gelöscht [37]

Drücken Sie auf dem Druckerbedienfeld **Fortfahren**, um die Meldung zu löschen.

## Nicht genügend Speicher zum Sortieren des Auftrags [37]

Probieren Sie eine oder mehrere der folgenden Methoden:

- Drücken Sie auf dem Druckerbedienfeld die Option **Fortfahren** aus, um den bereits gespeicherten Teil des Auftrags zu drucken und den restlichen Druckauftrag zu sortieren.
- Brechen Sie den aktuellen Druckauftrag ab.

## Nicht genügend Speicher für "Ressourcen speichern" [35]

Installieren Sie zusätzlichen Drucker Speicher, oder wählen Sie **Fortfahren** aus, um die Funktion "Ressourcen speichern" zu deaktivieren, die Meldung zu löschen und den Druckvorgang fortzusetzen.

## Nicht genug Speicher, einige angehaltene Aufträge werden nicht wiederhergestellt [37]

Probieren Sie eine oder mehrere der folgenden Methoden:

- Drücken Sie auf dem Druckerbedienfeld **Fortfahren** aus, um die Meldung zu löschen.
- Löschen Sie andere angehaltene Aufträge, um zusätzlichen Drucker Speicher freizugeben.

## [Papiereinzug] auffüllen mit [benutzerdefinierte Zeichenfolge]

Probieren Sie eine oder mehrere der folgenden Methoden:

- Legen Sie das korrekte Papierformat bzw. die korrekte Papiersorte in das Fach oder die Zuführung ein.
- Um das Fach oder die Zufuhr mit dem richtigen Papierformat und der richtigen Papiersorte zu verwenden, wählen Sie auf dem Druckerbedienfeld **Einlegen von Papier abgeschlossen** aus.

**Hinweis:** Wenn der Drucker ein Fach oder eine Zuführung findet, in die Papier des richtigen Formats und der richtigen Sorte eingelegt ist, zieht er das Papier aus diesem Fach oder aus dieser Zuführung ein. Wenn der Drucker kein Fach oder keine Zufuhr mit Papier findet, das die richtige Sorte und das richtige Format aufweist, druckt er auf Papier, das sich im Standardpapiereinzug befindet.

- Brechen Sie den aktuellen Druckauftrag ab.

## [Papiereinzug] auffüllen mit [Name der Benutzersorte]

Probieren Sie eine oder mehrere der folgenden Methoden:

- Legen Sie das korrekte Papierformat bzw. die korrekte Papiersorte in das Fach oder die Zuführung ein.
- Um das Fach oder die Zufuhr mit dem richtigen Papierformat und der richtigen Papiersorte zu verwenden, wählen Sie auf dem Druckerbedienfeld **Einlegen von Papier abgeschlossen** aus.

**Hinweis:** Wenn der Drucker ein Fach oder eine Zuführung findet, in die Papier des richtigen Formats und der richtigen Sorte eingelegt ist, zieht er das Papier aus diesem Fach oder aus dieser Zuführung ein. Wenn der Drucker kein Fach oder keine Zuführung mit Papier findet, das die richtige Sorte und das richtige Format aufweist, druckt er auf Papier, das sich im Standardpapiereinzug befindet.

- Brechen Sie den aktuellen Druckauftrag ab.

## [Papiereinzug] auffüllen mit [Papierformat]

Probieren Sie eine oder mehrere der folgenden Methoden:

- Legen Sie das korrekte Papierformat in das Fach oder die Zuführung ein.
- Um das Fach oder die Zufuhr mit dem richtigen Papierformat zu verwenden, wählen Sie auf dem Druckerbedienfeld die Option **Einlegen von Papier abgeschlossen** aus.

**Hinweis:** Wenn der Drucker ein Fach oder eine Zufuhr findet, in die Papier des richtigen Formats eingelegt ist, zieht er das Papier aus diesem Fach oder aus dieser Zufuhr ein. Wenn der Drucker kein Fach oder keine Zufuhr mit Papier findet, das das richtige Format aufweist, druckt er auf Papier, das sich im Standardpapiereinzug befindet.

- Brechen Sie den aktuellen Druckauftrag ab.

## [Papiereinzug] auffüllen mit [Papiersorte] [Papierformat]

Probieren Sie eine oder mehrere der folgenden Methoden:

- Legen Sie das korrekte Papierformat bzw. die korrekte Papiersorte in das Fach oder die Zuführung ein.
- Um das Fach oder die Zufuhr mit dem richtigen Papierformat und der richtigen Papiersorte zu verwenden, wählen Sie auf dem Druckerbedienfeld **Einlegen von Papier abgeschlossen** aus.

**Hinweis:** Wenn der Drucker ein Fach oder eine Zuführung findet, in die Papier des richtigen Formats und der richtigen Sorte eingelegt ist, zieht er das Papier aus diesem Fach oder aus dieser Zuführung ein. Wenn der Drucker kein Fach oder keine Zufuhr mit Papier findet, das die richtige Sorte und das richtige Format aufweist, druckt er auf Papier, das sich im Standardpapiereinzug befindet.

- Brechen Sie den aktuellen Druckauftrag ab.

## Manu. Zuf. auffüllen mit [benutzerdefinierte Zeichenfolge]

Probieren Sie eine oder mehrere der folgenden Methoden:

- Legen Sie das korrekte Papierformat bzw. die korrekte Papiersorte in die Zuführung ein.
- Drücken Sie auf dem Druckerbedienfeld **Aufforderung für jede Seite, Papier eingelegt** oder **Nicht auffordern, Papier eingelegt**, um die Meldung zu löschen und den Druckvorgang fortzusetzen.
- Drücken Sie auf dem Druckerbedienfeld auf **Papier automatisch auswählen**, um das Papier zu verwenden, das sich im Fach befindet.
- Brechen Sie den Druckauftrag ab.

## Manu. Zuf. auffüllen mit [Name der Benutzersorte]

Probieren Sie eine oder mehrere der folgenden Methoden:

- Legen Sie das korrekte Papierformat bzw. die korrekte Papiersorte in die Zuführung ein.
- Drücken Sie auf dem Druckerbedienfeld **Aufforderung für jede Seite, Papier eingelegt** oder **Nicht auffordern, Papier eingelegt**, um die Meldung zu löschen und den Druckvorgang fortzusetzen.
- Drücken Sie auf dem Druckerbedienfeld auf **Papier automatisch auswählen**, um das Papier zu verwenden, das sich im Fach befindet.
- Brechen Sie den Druckauftrag ab.

## Manuelle Zuführung auffüllen mit [Papierformat]

Probieren Sie eine oder mehrere der folgenden Methoden:

- Legen Sie das korrekte Papierformat in die Zuführung ein.
- Drücken Sie auf dem Druckerbedienfeld **Aufforderung für jede Seite, Papier eingelegt** oder **Nicht auffordern, Papier eingelegt**, um die Meldung zu löschen und den Druckvorgang fortzusetzen.
- Drücken Sie auf dem Druckerbedienfeld auf **Papier automatisch auswählen**, um das Papier zu verwenden, das sich im Fach befindet.
- Brechen Sie den Druckauftrag ab.

## Manuelle Zuführung auffüllen mit [Papiersorte] [Papierformat]

Probieren Sie eine oder mehrere der folgenden Methoden:

- Legen Sie das korrekte Papierformat bzw. die korrekte Papiersorte in die Zuführung ein.
- Drücken Sie auf dem Druckerbedienfeld **Aufforderung für jede Seite, Papier eingelegt** oder **Nicht auffordern, Papier eingelegt**, um die Meldung zu löschen und den Druckvorgang fortzusetzen.
- Drücken Sie auf dem Druckerbedienfeld auf **Papier automatisch auswählen**, um das Papier zu verwenden, das sich im Fach befindet.
- Brechen Sie den Druckauftrag ab.

## Wartungskit wenig Kapazität [80.xy]

Möglicherweise müssen Sie ein Wartungskit bestellen. Wenn Sie weitere Informationen benötigen, besuchen Sie die Lexmark Support-Website unter <http://support.lexmark.com> oder wenden Sie sich unter Angabe der Meldung an den Kundendienst.

Wählen Sie gegebenenfalls **Fortfahren** aus, um die Meldung zu löschen und den Druckvorgang fortzusetzen.

## Wartungskit bald wenig Kapazität [80.xy]

Wenn Sie weitere Informationen benötigen, besuchen Sie die Lexmark Support-Website unter <http://support.lexmark.com> oder wenden Sie sich unter Angabe der Meldung an den Kundendienst.

Wählen Sie gegebenenfalls **Fortfahren** aus, um die Meldung zu löschen und den Druckvorgang fortzusetzen.

## Wartungskit sehr wenig Kapazität [80.xy]

Das Wartungskit muss möglicherweise sehr bald ausgetauscht werden. Weitere Informationen finden Sie auf der Lexmark Supportwebsite unter <http://Support.lexmark.com> oder wenden Sie sich unter Angabe der Meldung an den Kundendienst.

Wählen Sie gegebenenfalls auf dem Bedienfeld des Druckers **Fortfahren** aus, um die Meldung zu löschen und den Druckvorgang fortzusetzen. Drücken Sie bei Druckermodellen ohne Touchscreen zur

Bestätigung .

## Speicher voll [38]

Probieren Sie eine oder mehrere der folgenden Methoden:

- Drücken Sie auf dem Druckerbedienfeld **Auftrag abbrechen** aus, um die Meldung zu löschen.
- Installieren Sie zusätzlichen Druckerspeicher.

## Speicher voll, Faxe können nicht gedruckt werden

Führen Sie auf dem Bedienfeld einen der folgenden Schritte aus:

- Berühren Sie **Faxe weiter ohne Drucken zurückhalten**, um die Meldung zu löschen.
- Berühren Sie **Druckversuch**, um den Drucker neu zu starten und mit dem Druckvorgang fortzufahren.



## Netzwerk [x] Softwarefehler [54]

Probieren Sie eine oder mehrere der folgenden Methoden:

- Drücken Sie auf dem Druckerbedienfeld auf **Fortsetzen**, um den Druckvorgang fortzusetzen.
- Schalten Sie den Drucker aus, warten Sie etwa 10 Sekunden lang und schalten Sie den Drucker dann wieder ein.
- Aktualisieren Sie die Netzwerk-Firmware auf dem Drucker bzw. Druckserver. Weitere Informationen finden Sie auf der Lexmark Support-Website unter <http://support.lexmark.com>.

## Keine analoge Telefonleitung mit Modem verbunden, Fax ist deaktiviert.

Schließen Sie den Drucker an eine analoge Telefonleitung an.

## Siehe Benutzerhandbuch [33.xy] für nicht von Lexmark stammende [Verbrauchsmaterialtypen]

**Hinweis:** Die Verbrauchsmaterialien können eine Tonerkassette oder das Belichtungskit sein.

Der Drucker hat festgestellt, dass Verbrauchsmaterialien oder Teile verwendet werden, die nicht von Lexmark stammen.

Ihr Lexmark Drucker funktioniert dann am besten, wenn Originalverbrauchsmaterialien und Originalteile von Lexmark verwendet werden. Die Verwendung von Verbrauchsmaterialien oder Teilen von Drittanbietern könnte die Leistung, Zuverlässigkeit oder Lebensdauer des Druckers und seiner Bildkomponenten beeinträchtigen. Weitere Informationen finden Sie unter "[Verwenden von Originalzubehör und -verbrauchsmaterialien von Lexmark](#)" auf Seite 219.

Sämtliche Lebensdauerindikatoren sind darauf ausgerichtet, dass Verbrauchsmaterialien und Teile von Lexmark verwendet werden. Werden Verbrauchsmaterialien oder Teile von Drittanbietern verwendet, kann dies zu unvorhersehbaren Ergebnissen führen. Werden Bildkomponenten länger als vorgesehen verwendet, können der Lexmark Drucker oder entsprechende Komponenten dadurch beschädigt werden.

**Warnung—Mögliche Schäden:** Die Verwendung von Verbrauchsmaterialien oder Teilen von Drittanbietern kann sich auf die Garantie auswirken. Schäden, die durch die Verwendung von Verbrauchsmaterial oder Teilen von Drittanbietern entstanden sind, werden u. U. nicht durch die Garantie abgedeckt.

Wenn Sie diese Risiken einzeln und insgesamt akzeptieren und mit der Verwendung von Verbrauchsmaterial oder Teilen, bei dem bzw. bei denen es sich nicht um das Original handelt, für den

Drucker fortfahren möchten, drücken Sie auf dem Bedienfeld gleichzeitig die Tasten  und # und halten Sie sie 15 Sekunden lang gedrückt.

Wenn Sie diese Risiken nicht akzeptieren möchten, nehmen Sie Verbrauchsmaterialien oder Teile eines Drittanbieters aus dem Drucker heraus und legen bzw. setzen Sie Originalverbrauchsmaterialien oder Originalteile von Lexmark ein.

**Hinweis:** Die Liste der unterstützten Verbrauchsmaterialien finden Sie im Abschnitt "Bestellen von Verbrauchsmaterialien" oder unter [www.lexmark.com](http://www.lexmark.com).

## Nicht genug freier Platz in Flash-Speicher für Ressourcen [52]

Probieren Sie eine oder mehrere der folgenden Methoden:

- Drücken Sie auf dem Druckerbedienfeld auf **Fortfahren**, um die Meldung zu löschen und den Druckvorgang fortzusetzen.
- Löschen Sie Schriftarten, Makros und andere Daten, die im Flash-Speicher abgelegt sind.
- Installieren Sie eine größere Flash-Speicherkarte.

**Hinweis:** Geladene Schriftarten und Makros, die zuvor nicht in den Flash-Speicher geschrieben wurden, werden gelöscht.

## Drucker musste neu gestartet werden. Letzter Auftrag ist u. U. unvollständig.

Drücken Sie auf dem Druckerbedienfeld **Fortfahren**, um die Meldung zu löschen und den Druckvorgang fortzusetzen.

Weitere Informationen erhalten Sie unter <http://support.lexmark.com> oder beim Kundendienst.

## Fehlende oder nicht reagierende Druckkassette [Farbe] wieder einsetzen [31.xy]

Probieren Sie eine oder mehrere der folgenden Methoden:

- Überprüfen Sie, ob die Tonerkassette fehlt. Wenn sie fehlt, dann setzen Sie die Tonerkassette ein. Informationen zur Installation der Tonerkassette finden Sie im Abschnitt "Austauschen von Verbrauchsmaterial".
- Wenn die Druckerkassette installiert ist, dann entfernen Sie die nicht reagierende Tonerkassette und installieren Sie sie erneut.

**Hinweis:** Wenn die Meldung angezeigt wird, nachdem die Tonerkassette erneut eingesetzt wurde, ersetzen Sie die Tonerkassette. Die Kassette ist möglicherweise defekt oder kein Originalprodukt von Lexmark. Weitere Informationen finden Sie unter "[Verwenden von Originalzubehör und -verbrauchsmaterialien von Lexmark](#)" auf Seite 219.

## Fehlendes oder nicht reagierendes Belichtungskit Schwarz und Farbe und alle Kartuschen neu installieren [31.xy]

Probieren Sie eine oder mehrere der folgenden Methoden:

- Überprüfen Sie, ob das Belichtungskit fehlt. Wenn es fehlt, dann setzen Sie es ein. Informationen zur Installation des Belichtungskits finden Sie im Abschnitt "Austauschen von Verbrauchsmaterial".
- Wenn das Belichtungskit installiert ist, dann entfernen Sie das nicht reagierende Belichtungskit und installieren Sie es erneut.

**Hinweis:** Wenn die Meldung angezeigt wird, nachdem das Belichtungskit erneut eingesetzt wurde, ersetzen Sie das Belichtungskit. Das Belichtungskit ist möglicherweise defekt oder kein Originalprodukt von Lexmark. Weitere Informationen finden Sie unter "[Verwenden von Originalzubehör und -verbrauchsmaterialien von Lexmark](#)" auf Seite 219.

## Bedruckte Seiten einlegen in Fach [x]

Führen Sie einen der folgenden Schritte aus:

- Berühren Sie auf dem Druckerbedienfeld **Fortfahren**, um die Meldung zu löschen und den Druckvorgang auf der anderen Blattseite fortzusetzen.
- Brechen Sie den Druckauftrag ab.

## Defekte Festplatte entfernen [61]

Tauschen Sie die defekte Druckerfestplatte durch eine andere Festplatte aus.

**Hinweis:** Zum Austauschen der Druckerfestplatte wenden Sie sich an den Kundendienst unter <http://support.lexmark.com> oder den für Sie zuständigen Kundendienstvertreter.

## Verpackungsmaterial entfernen, [Name des Bereichs]

- 1 Entfernen Sie sämtliches Verpackungsmaterial an der angegebenen Position.
- 2 Drücken Sie auf dem Druckerbedienfeld **Fortfahren**, um die Meldung zu löschen.

## Papier aus Standardablage entfernen

Entfernen Sie den Papierstapel aus der Standardablage.

## Bei Auftragsneustart alle Originale neu einlegen.

Probieren Sie eine oder mehrere der folgenden Methoden aus:

- Berühren Sie **Auftrag abbrechen**, um die Meldung zu löschen und den Scanauftrag abzubrechen.
- Berühren Sie **Über automatische Dokumentzuführung scannen**, um sofort nach dem letzten erfolgreichen Scanauftrag mit dem Scannen über die ADZ fortzufahren.
- Berühren Sie **Über Flachbett scannen**, um sofort nach dem letzten erfolgreichen Scanauftrag mit dem Scannen über den Scanner fortzufahren.
- Berühren Sie **Auftrag ohne weiteres Scannen fertig stellen**, um den letzten erfolgreichen Scanauftrag zu beenden.
- Berühren Sie **Auftrag neu starten**, um den Scanauftrag mit denselben Einstellungen des vorherigen Scanauftrags neu zu starten.

## Bei Auftragsneustart gestaute Vorlagen neu einlegen.

Probieren Sie eine oder mehrere der folgenden Methoden aus:

- Berühren Sie **Auftrag abbrechen**, um die Meldung zu löschen und den Scanauftrag abzubrechen.
- Berühren Sie **Über automatische Dokumentzuführung scannen**, um sofort nach dem letzten erfolgreichen Scanauftrag mit dem Scannen über die ADZ fortzufahren.
- Berühren Sie **Über Flachbett scannen**, um sofort nach dem letzten erfolgreichen Scanauftrag mit dem Scannen über den Scanner fortzufahren.

- Berühren Sie **Auftrag ohne weiteres Scannen fertig stellen**, um den letzten erfolgreichen Scanauftrag zu beenden.
- Berühren Sie **Auftrag neu starten**, um den Scanauftrag mit denselben Einstellungen des vorherigen Scanauftrags neu zu starten.

## Wartungskit austauschen, [80.xy]

Für den Drucker ist eine planmäßige Wartung fällig. Weitere Informationen finden Sie unter <http://support.lexmark.com> oder wenden Sie sich an den für Sie zuständigen Kundendienstvertreter, und geben Sie an, welche Meldung angezeigt wird.

## Fehlendes Belichtungskit [Typ] austauschen [31.xy]

**Hinweis:** Der Typ kann ein "Belichtungskit Schwarz" oder ein "Belichtungskit Schwarz und Farbe" sein.

Setzen Sie das angegebene Belichtungskit ein, um die Meldung zu löschen. Weitere Informationen finden Sie im Abschnitt "Austauschen von Verbrauchsmaterial" im *Benutzerhandbuch*.

## Fehlenden Resttonerbehälter austauschen [82.xy]

Setzen Sie den fehlenden Resttonerbehälter ein, um die Meldung zu löschen. Weitere Informationen finden Sie in der Kurzanleitung, die im Lieferumfang der jeweiligen Verbrauchsmaterialien enthalten ist.

## Belichtungskit [Typ] austauschen, noch etwa 0 Seiten [84.xy]

**Hinweis:** Der Typ kann ein "Belichtungskit Schwarz" oder ein "Belichtungskit Schwarz und Farbe" sein.

Tauschen Sie das angegebene Belichtungskit aus, um die Meldung zu löschen und den Druck fortzusetzen. Weitere Informationen finden Sie in der Kurzanleitung, die im Lieferumfang der jeweiligen Verbrauchsmaterialien enthalten ist.

**Hinweis:** Wenn Sie kein neues Belichtungskit zur Hand haben, informieren Sie sich im Abschnitt "Bestellen von Verbrauchsmaterialien" im *Benutzerhandbuch* oder besuchen [www.lexmark.com](http://www.lexmark.com).

## Nicht unterstützte [Farbe] Kassette austauschen [32.xy]

Nehmen Sie die Tonerkassette heraus und setzen Sie eine unterstützte Kassette ein, um die Meldung zu löschen, und fahren Sie mit dem Druckauftrag fort. Weitere Informationen finden Sie in der Kurzanleitung, die im Lieferumfang der jeweiligen Verbrauchsmaterialien enthalten ist.

Die folgenden Fehlercodes weisen darauf hin, dass keine Originaltonerkassette von Lexmark installiert ist:

32,13  
32.16  
32.19  
32.22  
32.25  
32.28  
32.31

32.34

32.37

Weitere Informationen finden Sie unter "[Verwenden von Originalzubehör und -verbrauchsmaterialien von Lexmark](#)" auf Seite 219.

**Hinweis:** Wenn Sie keine neue Kassette zur Hand haben, informieren Sie sich im Abschnitt "Bestellen von Verbrauchsmaterialien" oder unter [www.lexmark.com](http://www.lexmark.com).

## Nicht unterstütztes Belichtungskit Schwarz und Farbe austauschen [32.xy]

Nehmen Sie das angegebene Belichtungskit heraus und setzen Sie ein unterstütztes Kit ein, um die Meldung zu löschen und mit dem Druckauftrag fortzufahren. Weitere Informationen finden Sie in der Kurzanleitung, die im Lieferumfang der jeweiligen Verbrauchsmaterialien enthalten ist.

Die folgenden Fehlercodes weisen darauf hin, dass kein Original-Belichtungskit von Lexmark installiert ist:

32.00

32.01

32.02

32.07

32.08

32.09

32.36

32.37

32.51

32.52

32.55

32.56

32.57

32.58

32.59

Weitere Informationen finden Sie unter "[Verwenden von Originalzubehör und -verbrauchsmaterialien von Lexmark](#)" auf Seite 219.

**Hinweis:** Wenn Sie kein Ersatz-Belichtungskit zur Hand haben, informieren Sie sich im Abschnitt "Bestellen von Verbrauchsmaterialien" oder unter [www.lexmark.com](http://www.lexmark.com).

## Resttonerbehälter austauschen [82.xy]

Tauschen Sie den Resttonerbehälter aus, um die Meldung zu löschen.

## Angehaltene Aufträge wiederherstellen?

Probieren Sie eine oder mehrere der folgenden Methoden:

- Drücken Sie auf dem Druckerbedienfeld **Wiederherstellen** aus, um alle angehaltenen Aufträge, die auf der Druckerfestplatte gespeichert sind, wiederherzustellen.
- Drücken Sie auf dem Druckerbedienfeld **Nicht wiederherstellen** aus, wenn Sie keine der Druckaufträge wiederherstellen möchten.

## Die Abdeckung der automatischen Scannerzuführung ist geöffnet.

Schließen Sie die ADZ-Abdeckung.

## Scanner deaktiviert durch Admin [840.01]

Führen Sie Druckaufträge ohne Verwendung des Scanners aus, oder wenden Sie sich an den Systemadministrator.

## Scanner deaktiviert. Wenden Sie sich bei Problemen an den Systemadministrator. [840.02]

Probieren Sie eine oder mehrere der folgenden Methoden:

- Berühren Sie **Mit deaktiviert. Scanner fortsetz.**, um zum Startbildschirm zurückzukehren, und wenden Sie sich dann an den zuständigen Systemsupport-Mitarbeiter.
- Berühren Sie **Scanner neu starten u. automat. aktivieren**, um den Auftrag abzubrechen.

**Hinweis:** Dadurch wird versucht, den Scanner zu aktivieren.

## Stau im Scanner: alle Vorlagen aus Scanner entf. [2yy.xx]

Entfernen Sie das gestaute Papier aus dem Scanner.

## Stau im Scanner: alle gestauten Vorlagen aus Scanner entf. [2yy.xx]

Entfernen Sie das gestaute Papier aus dem Scanner.

## SMTP-Server nicht eingerichtet. Systemadministrator benachrichtigen.

Drücken Sie auf dem Druckerbedienfeld **Fortfahren**, um die Meldung zu löschen.

**Hinweis:** Wenn die Meldung erneut angezeigt wird, setzen Sie sich mit dem Systemsupport-Mitarbeiter in Verbindung.

## Einige angehaltene Aufträge wurden nicht wiederhergestellt.

Drücken Sie auf dem Druckerbedienfeld **Fortfahren**, um den angezeigten Auftrag zu löschen.

**Hinweis:** Angehaltene Aufträge, die nicht wiederhergestellt werden, verbleiben auf der Druckerfestplatte, ohne dass darauf zugegriffen werden kann.

## Standard-Netzwerk-Softwarefehler [54]

Probieren Sie eine oder mehrere der folgenden Methoden:

- Drücken Sie auf dem Druckerbedienfeld auf **Fortsetzen**, um den Druckvorgang fortzusetzen.
- Schalten Sie den Drucker aus und anschließend wieder ein.

- Aktualisieren Sie die Netzwerk-Firmware auf dem Drucker bzw. Druckserver. Wenn Sie weitere Informationen benötigen, besuchen Sie die Lexmark Support-Website unter <http://support.lexmark.com> oder wenden Sie sich unter Angabe der Meldung an den Kundendienst.

## Standard-USB-Anschluss deaktiviert [56]

Probieren Sie eine oder mehrere der folgenden Methoden:

- Drücken Sie auf dem Druckerbedienfeld **Fortfahren**, um die Meldung zu löschen.
- USB-Anschluss aktivieren. Wechseln Sie auf dem Druckerbedienfeld zu:  
**Netzwerk/Anschlüsse > USB-Puffer > Automatisch**

**Hinweis:** Der Drucker ignoriert alle über den USB-Anschluss empfangenen Daten.

## Verbrauchsmaterialien erforderlich

Probieren Sie eine oder mehrere der folgenden Methoden:

- Drücken Sie auf dem Druckerbedienfeld **Verbrauchsmat. anf.**, um alle Fehlermeldungen anzuzeigen, in denen angegeben ist, welche Verbrauchsmaterialien zur weiteren Verarbeitung des aktuellen Auftrags erforderlich sind.
  - 1 Bestellen Sie umgehend die fehlenden Verbrauchsmaterialien.
  - 2 Setzen Sie die Verbrauchsmaterialien ein. Weitere Informationen finden Sie in der Kurzanleitung, die im Lieferumfang der jeweiligen Verbrauchsmaterialien enthalten ist.
- Brechen Sie den Druckauftrag ab, setzen Sie fehlende Verbrauchsmaterialien ein und senden Sie den Druckauftrag erneut.

## Zu viele Flash-Optionen installiert [58]

- 1 Schalten Sie den Drucker aus.
- 2 Ziehen Sie das Netzkabel aus der Steckdose.
- 3 Entfernen Sie die zusätzlichen Flash-Speichermodule.
- 4 Schließen Sie das Netzkabel an eine ordnungsgemäß geerdete Netzsteckdose an.
- 5 Schalten Sie den Drucker wieder ein.

## Zu viele Fächer eingesetzt [58]

- 1 Schalten Sie den Drucker aus.
- 2 Ziehen Sie das Netzkabel aus der Steckdose.
- 3 Entfernen Sie die zusätzlichen Fächer.
- 4 Schließen Sie das Netzkabel an eine ordnungsgemäß geerdete Netzsteckdose an.
- 5 Schalten Sie den Drucker wieder ein.

## Belichtungskit [Typ] wenig Kapazität [84.xy]

**Hinweis:** Der Typ kann ein "Belichtungskit Schwarz" oder ein "Belichtungskit Schwarz und Farbe" sein.

Das Belichtungskit muss möglicherweise ausgetauscht werden. Wählen Sie gegebenenfalls auf dem Druckerbedienfeld **Fortfahren** aus, um die Meldung zu löschen und den Druckvorgang fortzusetzen.

## Belichtungskit [Typ] fast leer [84.xy]

**Hinweis:** Der Typ kann ein "Belichtungskit Schwarz" oder ein "Belichtungskit Schwarz und Farbe" sein.

Wählen Sie gegebenenfalls auf dem Druckerbedienfeld **Fortfahren** aus, um die Meldung zu löschen und den Druckvorgang fortzusetzen.

## Belichtungskit [Typ] sehr wenig Kapazität, noch etwa [x] Seiten [84.xy]

**Hinweis:** Der Typ kann ein "Belichtungskit Schwarz" oder ein "Belichtungskit Schwarz und Farbe" sein.

Das Belichtungskit muss möglicherweise sehr bald ausgetauscht werden. Weitere Informationen finden Sie im Abschnitt "Austauschen von Verbrauchsmaterial" im *Benutzerhandbuch*.

Wählen Sie gegebenenfalls auf dem Druckerbedienfeld **Fortfahren** aus, um die Meldung zu löschen und den Druckvorgang fortzusetzen.

## Unformatierter Flash-Speicher gefunden [53]

Probieren Sie eine oder mehrere der folgenden Methoden:

- Drücken Sie auf dem Druckerbedienfeld **Fortfahren** aus, um die Defragmentierung anzuhalten und den Druckvorgang fortzusetzen.
- Formatieren Sie den Flash-Speicher.

**Hinweis:** Wenn die Fehlermeldung weiterhin angezeigt wird, kann es sein, dass der Flash-Speicher beschädigt ist und ausgetauscht werden muss.

## Resttonerbehälter fast voll [82.xy]

Möglicherweise müssen Sie einen Resttonerbehälter bestellen. Wählen Sie gegebenenfalls auf dem Druckerbedienfeld **Fortfahren** aus, um die Meldung zu löschen und den Druckvorgang fortzusetzen.

## Weblink-Server nicht eingerichtet System-Administrator kontaktieren.

Auf dem Weblink-Server ist ein Fehler aufgetreten oder der Server wurde nicht ordnungsgemäß konfiguriert. Berühren Sie zum Löschen der Meldung die Option **Fortfahren**. Wenn die Meldung erneut angezeigt wird, setzen Sie sich mit dem Systemsupport-Mitarbeiter in Verbindung.



# Beheben von Druckerproblemen

## Grundlegende Druckerprobleme

### Druckerdisplay ist leer

Aktion	Ja	Nein
<p><b>Schritt 1</b> Drücken Sie die Energiesparmodus-Taste auf dem Druckerbedienfeld.</p> <p>Wird <b>Bereit</b> im Anzeigefeld des Druckers angezeigt?</p>	Das Problem wurde behoben.	Wechseln Sie zu Schritt 2.
<p><b>Schritt 2</b> Schalten Sie den Drucker aus, warten Sie etwa 10 Sekunden lang, und schalten Sie den Drucker dann wieder ein.</p> <p>Werden <b>Bitte warten</b> und <b>Bereit</b> im Anzeigefeld des Druckers angezeigt?</p>	Das Problem wurde behoben.	Schalten Sie den Drucker aus und wenden Sie sich an den <a href="#">Kundendienst</a> .

### Der Drucker reagiert nicht

Aktion	Ja	Nein
<p><b>Schritt 1</b> Überprüfen Sie, ob der Drucker eingeschaltet ist.</p> <p>Ist der Drucker eingeschaltet?</p>	Wechseln Sie zu Schritt 2.	Schalten Sie den Drucker ein.
<p><b>Schritt 2</b> Überprüfen Sie, ob der Drucker im Ruhe- oder Energiesparmodus ist.</p> <p>Ist der Drucker im Ruhe- oder Energiesparmodus?</p>	Drücken Sie die Energiesparmodus-Taste, um den Ruhe- oder Energiesparmodus zu beenden.	Wechseln Sie zu Schritt 3.
<p><b>Schritt 3</b> Überprüfen Sie, ob das Netzkabel an den Drucker und eine ordnungsgemäß geerdete Netzsteckdose angeschlossen ist.</p> <p>Ist das Netzkabel an den Drucker und eine ordnungsgemäß geerdete Netzsteckdose angeschlossen?</p>	Wechseln Sie zu Schritt 4.	Schließen Sie das Netzkabel an den Drucker und eine ordnungsgemäß geerdete Netzsteckdose an.
<p><b>Schritt 4</b> Überprüfen Sie, ob ein anderes elektrisches Gerät funktioniert, das an diese Steckdose angeschlossen ist.</p> <p>Funktioniert das andere elektrische Gerät?</p>	Trennen Sie das andere elektrische Gerät und schalten Sie dann den Drucker wieder ein. Wenn der Drucker nicht funktioniert, schließen Sie das andere elektrische Gerät wieder an.	Wechseln Sie zu Schritt 5.

Aktion	Ja	Nein
<p><b>Schritt 5</b></p> <p>Überprüfen Sie, ob die Kabel, die den Drucker und Computer verbinden, in die richtigen Anschlüsse eingesteckt sind.</p> <p>Sind die Kabel in die richtigen Anschlüsse eingesteckt?</p>	<p>Wechseln Sie zu Schritt 6.</p>	<p>Stellen Sie dabei Folgendes sicher:</p> <ul style="list-style-type: none"> <li>• Schließen Sie das Kabelende mit USB-Symbol an der entsprechenden USB-Anschlussstelle am Drucker an.</li> <li>• Schließen Sie das entsprechende Ethernet-Kabel am Ethernet-Anschluss an.</li> </ul>
<p><b>Schritt 6</b></p> <p>Stellen Sie sicher, dass die Stromversorgung nicht durch einen Schutzschalter oder einen anderen Schalter unterbrochen ist.</p> <p>Ist die Stromversorgung durch einen Schutzschalter oder einen anderen Schalter unterbrochen?</p>	<p>Schalten Sie den Netzschalter ein oder setzen Sie den Schutzschalter zurück.</p>	<p>Wechseln Sie zu Schritt 7.</p>
<p><b>Schritt 7</b></p> <p>Überprüfen Sie, ob der Drucker an einen Überspannungsschutz, eine unterbrechungsfreie Stromversorgung oder ein Verlängerungskabel angeschlossen ist.</p> <p>Ist der Drucker an einen Überspannungsschutz, eine unterbrechungsfreie Stromversorgung oder ein Verlängerungskabel angeschlossen?</p>	<p>Schließen Sie das Netzkabel des Druckers direkt an eine ordnungsgemäß geerdete Steckdose an.</p>	<p>Wechseln Sie zu Schritt 8.</p>
<p><b>Schritt 8</b></p> <p>Überprüfen Sie, ob das Druckerkabel an einen Anschluss am Drucker und am Computer, am Druckserver, am optionalen Gerät oder an einem anderen Netzwerkgerät angeschlossen ist.</p> <p>Ist das Druckerkabel richtig an den Drucker und an den Computer, den Druckserver, die Option oder ein anderes Netzwerkgerät angeschlossen?</p>	<p>Wechseln Sie zu Schritt 9.</p>	<p>Schließen Sie das Druckerkabel richtig an den Drucker und an den Computer, den Druckserver, die Option oder ein anderes Netzwerkgerät an.</p>
<p><b>Schritt 9</b></p> <p>Stellen Sie sicher, dass alle Hardware-Optionen richtig installiert wurden und jegliches Verpackungsmaterial entfernt wurde.</p> <p>Sind alle Hardware-Optionen ordnungsgemäß installiert und wurde das gesamte Verpackungsmaterial entfernt?</p>	<p>Wechseln Sie zu Schritt 10.</p>	<p>Schalten Sie den Drucker aus, entfernen Sie das gesamte Verpackungsmaterial, installieren Sie dann die Hardware-Optionen wieder und schalten Sie danach den Drucker wieder ein.</p>

Aktion	Ja	Nein
<p><b>Schritt 10</b> Überprüfen Sie, ob Sie die korrekten Anschlusseinstellungen im Druckertreiber ausgewählt haben.</p> <p>Sind die Anschlusseinstellungen korrekt?</p>	Wechseln Sie zu Schritt 11.	Verwenden Sie die richtigen Druckertreibereinstellungen.
<p><b>Schritt 11</b> Überprüfen Sie den installierten Druckertreiber.</p> <p>Ist der richtige Druckertreiber installiert?</p>	Wechseln Sie zu Schritt 12.	Installieren Sie den richtigen Druckertreiber.
<p><b>Schritt 12</b> Schalten Sie den Drucker aus, warten Sie etwa 10 Sekunden lang, und schalten Sie den Drucker dann wieder ein.</p> <p>Funktioniert der Drucker?</p>	Das Problem wurde behoben.	Wenden Sie sich an den <a href="#">Kundendienst</a> .

## Probleme mit Optionen

### Interne Option wird nicht erkannt

Aktion	Ja	Nein
<p><b>Schritt 1</b> Schalten Sie den Drucker aus, warten Sie etwa 10 Sekunden lang und schalten Sie den Drucker dann wieder ein.</p> <p>Funktioniert die interne Option ordnungsgemäß?</p>	Das Problem wurde behoben.	Wechseln Sie zu Schritt 2.
<p><b>Schritt 2</b> Überprüfen Sie, ob die interne Option ordnungsgemäß in die Steuerungsplatine eingesetzt ist.</p> <ul style="list-style-type: none"> <li><b>a</b> Schalten Sie den Drucker mit dem Netzschalter aus und ziehen Sie das Netzkabel aus der Steckdose.</li> <li><b>b</b> Stellen Sie sicher, dass die interne Option in den geeigneten Anschluss auf der Steuerungsplatine eingesetzt ist.</li> <li><b>c</b> Schließen Sie das Netzkabel an den Drucker und an eine ordnungsgemäß geerdete Steckdose an und schalten Sie den Drucker ein.</li> </ul> <p>Ist die interne Option ordnungsgemäß in die Steuerungsplatine eingesetzt?</p>	Wechseln Sie zu Schritt 3.	Verbinden Sie die interne Option mit der Steuerungsplatine.
<p><b>Schritt 3</b> Drucken Sie eine Menüeinstellungsseite und überprüfen Sie, ob die interne Option in der Liste der installierten Funktionen aufgeführt ist.</p> <p>Ist die interne Option auf der Menüeinstellungsseite aufgeführt?</p>	Wechseln Sie zu Schritt 4.	Installieren Sie die interne Option erneut.

Aktion	Ja	Nein
<p><b>Schritt 4</b></p> <p><b>a</b> Überprüfen Sie ob, die interne Option ausgewählt ist. Es ist möglicherweise erforderlich, die interne Option im Druckertreiber manuell hinzuzufügen, um sie für Druckaufträge zur Verfügung zu stellen. Weitere Informationen finden Sie unter <a href="#">"Hinzufügen verfügbarer Optionen im Druckertreiber" auf Seite 40.</a></p> <p><b>b</b> Senden Sie den Druckauftrag erneut.</p> <p>Funktioniert die interne Option ordnungsgemäß?</p>	Das Problem wurde behoben.	Wenden Sie sich an den <a href="#">Kundendienst</a> .

### Speicherkarte wird nicht erkannt

Aktion	Ja	Nein
<p>Stellen Sie sicher, dass die Speicherkarte installiert ist.</p> <p><b>a</b> Installieren Sie die Speicherkarte. Weitere Informationen finden Sie unter <a href="#">"Installieren einer Speicherkarte" auf Seite 32.</a></p> <p><b>Hinweis:</b> Überprüfen Sie, ob die Speicherkarte sicher an die Steuerungsplatine des Druckers angeschlossen ist.</p> <p><b>b</b> Drucken Sie eine Seite mit den Menüeinstellungen und überprüfen Sie, ob die Karte in der Liste der installierten Optionen aufgeführt ist.</p> <p>Ist die Karte in der Liste der installierten Optionen aufgeführt?</p>	Das Problem wurde behoben.	Wenden Sie sich an den <a href="#">Kundendienst</a> .

### Fachprobleme

Aktion	Ja	Nein
<p><b>Schritt 1</b></p> <p><b>a</b> Ziehen Sie das Fach heraus, und führen Sie dann mindestens einen der folgenden Schritte aus:</p> <ul style="list-style-type: none"> <li>• Überprüfen Sie, ob Papierstaus oder Einzugsprobleme vorliegen.</li> <li>• Überprüfen Sie, ob die Papierformatmarkierungen auf den Papierführungen an den Papierformatmarkierungen im Fach ausgerichtet sind.</li> <li>• Stellen Sie beim Drucken auf Papier im benutzerdefinierten Format sicher, dass die Papierführungen an den Rändern des Papiers anliegen.</li> <li>• Stellen Sie sicher, dass das Papier die Markierung für die maximale Füllhöhe nicht überschreitet.</li> <li>• Stellen Sie sicher, dass das Papier flach im Fach liegt.</li> </ul> <p><b>b</b> Überprüfen Sie, ob das Papierfach ordnungsgemäß geschlossen wird.</p> <p>Funktioniert das Fach?</p>	Das Problem wurde behoben.	Wechseln Sie zu Schritt 2.

Aktion	Ja	Nein
<p><b>Schritt 2</b></p> <p><b>a</b> Schalten Sie den Drucker aus, warten Sie etwa 10 Sekunden und schalten Sie den Drucker wieder ein.</p> <p><b>b</b> Senden Sie den Druckauftrag erneut.</p> <p>Funktioniert das Fach?</p>	Das Problem wurde behoben.	Wechseln Sie zu Schritt 3.
<p><b>Schritt 3</b></p> <p>Überprüfen Sie, ob das Fach installiert wurde und vom Drucker erkannt wird.</p> <p>Drucken Sie eine Menüeinstellungsseite aus, und überprüfen Sie dann, ob das Fach in der Liste der installierten Funktionen aufgeführt ist.</p> <p>Ist das Fach auf der Menüeinstellungsseite aufgeführt?</p>	Wechseln Sie zu Schritt 4.	Setzen Sie das Fach wieder ein. Weitere Informationen finden Sie in dem im Lieferumfang des Fachs enthaltenem Installationshandbuch.
<p><b>Schritt 4</b></p> <p>Prüfen Sie, ob das Fach im Druckertreiber verfügbar ist.</p> <p><b>Hinweis:</b> Falls erforderlich, fügen Sie das Fach im Druckertreiber manuell hinzu, um es für Druckaufträge zur Verfügung zu stellen. Weitere Informationen finden Sie unter "<a href="#">Hinzufügen verfügbarer Optionen im Druckertreiber</a>" auf Seite 40.</p> <p>Ist das Fach im Druckertreiber verfügbar?</p>	Das Problem wurde behoben.	Wenden Sie sich an den <a href="#">Kundendienst</a> .

## Probleme mit der Papierzufuhr

### Gestaute Seiten werden nicht neu gedruckt

Aktion	Ja	Nein
<p>Aktivieren Sie die Option "Nach Stau weiter".</p> <p><b>a</b> Wechseln Sie auf dem Startbildschirm zu:</p> <p> &gt; <b>Einstellungen</b> &gt; <b>Allgemeine Einstellungen</b> &gt; <b>Druck-Wiederherstellung</b></p> <p><b>b</b> Berühren Sie im Menü "Nach Stau weiter" die Pfeile, um zu <b>Ein</b> oder <b>Auto</b> zu blättern.</p> <p><b>c</b> Berühren Sie <b>Übernehmen</b>.</p> <p>Werden Seiten nach einem Stau neu gedruckt?</p>	Das Problem wurde behoben.	Wenden Sie sich an den <a href="#">Kundendienst</a> .

## Es kommt häufig zu Papierstaus.

Aktion	Ja	Nein
<p><b>Schritt 1</b></p> <p><b>a</b> Ziehen Sie das Fach heraus, und führen Sie dann mindestens einen der folgenden Schritte aus:</p> <ul style="list-style-type: none"> <li>• Stellen Sie sicher, dass das Papier flach im Fach liegt.</li> <li>• Überprüfen Sie, ob die Papierformatmarkierungen auf den Papierführungen an den Papierformatmarkierungen im Fach ausgerichtet sind.</li> <li>• Überprüfen Sie, ob die Papierführungen am Rand des Papiers anliegen.</li> <li>• Stellen Sie sicher, dass das Papier die Markierung für die maximale Füllhöhe nicht überschreitet.</li> <li>• Überprüfen Sie, ob Sie auf empfohlenen Papierformaten und -sorten drucken.</li> </ul> <p><b>b</b> Setzen Sie das Fach richtig ein. Wenn die Einstellung "Nach Stau weiter" aktiviert ist, werden Druckaufträge automatisch erneut gedruckt.</p> <p>Treten noch immer häufig Papierstaus auf?</p>	Wechseln Sie zu Schritt 2.	Das Problem wurde behoben.
<p><b>Schritt 2</b></p> <p><b>a</b> Load paper from a fresh package. <b>Hinweis:</b> Papier kann bei hoher Luftfeuchtigkeit feucht werden. Bewahren Sie Papier in der Originalverpackung auf, bis Sie es verwenden.</p> <p><b>b</b> Senden Sie den Druckauftrag erneut.</p> <p>Treten noch immer häufig Papierstaus auf?</p>	Wechseln Sie zu Schritt 3.	Das Problem wurde behoben.
<p><b>Schritt 3</b></p> <p><b>a</b> Lesen Sie die Tipps zum Vermeiden von Papierstaus. Weitere Informationen finden Sie unter "<a href="#">Vermeiden von Papierstaus</a>" auf <a href="#">Seite 248</a>.</p> <p><b>b</b> Befolgen Sie die Empfehlungen, und senden Sie dann den Druckauftrag erneut.</p> <p>Treten noch immer häufig Papierstaus auf?</p>	Wenden Sie sich an den <a href="#">Kundendienst</a> .	Das Problem wurde behoben.

## Die Meldung "Papierstau" wird nach dem Beseitigen des Papierstaus weiterhin angezeigt

Aktion	Ja	Nein
<p>Durchsuchen Sie den gesamten Papierpfad nach gestautem Papier.</p> <p><b>a</b> Entfernen Sie das gestaute Papier.</p> <p><b>b</b> Drücken Sie auf dem Druckerbedienfeld <b>Fortfahren</b>, um die Meldung zu löschen.</p> <p>Wird die Papierstau-Meldung noch immer angezeigt?</p>	Wenden Sie sich an den <a href="#">Kundendienst</a> .	Das Problem wurde behoben.

# Beheben von Druckproblemen

## Druckprobleme

### Vertrauliche Druckaufträge und andere angehaltene Druckaufträge werden nicht gedruckt

**Hinweis:** Druckaufträge mit der Kennzeichnung "Vertraulicher Druck", "Druck bestätigen", "Reservierter Druck" und "Druck wiederholen" werden u. U. gelöscht, wenn der Drucker zusätzlichen Speicherplatz zur Verarbeitung weiterer zurückgehaltener Druckaufträge benötigt.

Aktion	Ja	Nein
<p><b>Schritt 1</b> Öffnen Sie den Ordner für angehaltene Aufträge über die Druckeranzeige und vergewissern Sie sich, dass der Druckauftrag aufgelistet ist.</p> <p>Ist der Druckauftrag im Ordner für angehaltene Aufträge aufgelistet?</p>	Wechseln Sie zu Schritt 2.	Aktivieren Sie eine der Druck- und Zurückhalteoptionen und senden Sie den Druckauftrag erneut. Weitere Informationen finden Sie unter " <a href="#">Drucken angehaltener Aufträge</a> " auf Seite <a href="#">73</a> .
<p><b>Schritt 2</b> Der Druckauftrag enthält möglicherweise einen Formatierungsfehler oder ungültige Daten.</p> <ul style="list-style-type: none"> <li>• Löschen Sie den Druckauftrag und senden Sie ihn erneut.</li> <li>• Bei PDF-Dateien erstellen Sie eine neue PDF-Datei und drucken sie anschließend erneut.</li> </ul> <p>Beim Drucken über das Internet interpretiert der Drucker unter Umständen mehrere Auftrags titel als Duplikate und löscht alle Aufträge bis auf den ersten.</p> <p><b>Für Windows-Benutzer</b></p> <ol style="list-style-type: none"> <li>Öffnen Sie den Ordner "Druckeigenschaften".</li> <li>Aktivieren Sie im Dialogfeld "Drucken und Zurückhalten" das Kontrollkästchen "Doppelte Dokumente beibehalten".</li> <li>Geben Sie eine PIN-Nummer ein.</li> </ol> <p><b>Für Macintosh-Benutzer</b> Speichern Sie jeden Druckauftrag unter einem eindeutigen Namen und senden Sie die einzelnen Aufträge an den Drucker.</p> <p>Wird der Auftrag gedruckt?</p>	Das Problem wurde behoben.	Wechseln Sie zu Schritt 3.
<p><b>Schritt 3</b> Geben Sie zusätzlichen Druckerspeicher frei, indem Sie einige angehaltene Aufträge löschen.</p> <p>Wird der Auftrag gedruckt?</p>	Das Problem wurde behoben.	Erweitern Sie den Druckerspeicher.

## Fehlermeldung beim Lesen des Flash-Laufwerks

Aktion	Ja	Nein
<p><b>Schritt 1</b> Überprüfen Sie, ob das Flash-Laufwerk an den vorderen USB-Anschluss angeschlossen wurde.</p> <p><b>Hinweis:</b> Das Flash-Laufwerk funktioniert nicht, wenn es an den hinteren USB-Anschluss angeschlossen wurde.</p> <p>Ist das Flash-Laufwerk an den vorderen USB-Anschluss angeschlossen?</p>	Wechseln Sie zu Schritt 2.	Schließen Sie das Flash-Laufwerk an den vorderen USB-Anschluss an.
<p><b>Schritt 2</b> Überprüfen Sie, ob die Kontrollleuchte am Druckerbedienfeld grün blinkt.</p> <p><b>Hinweis:</b> Ein grünes Blinken weist darauf hin, dass der Drucker belegt ist.</p> <p>Blinkt die Kontrollleuchte grün?</p>	Warten Sie, bis der Drucker bereit ist, rufen Sie dann ggf. die Liste der angehaltenen Aufträge auf und drucken Sie anschließend die Dokumente.	Wechseln Sie zu Schritt 3.
<p><b>Schritt 3</b></p> <p><b>a</b> Prüfen Sie, ob auf dem Bildschirm eine Fehlermeldung angezeigt wird.</p> <p><b>b</b> Löschen Sie die Meldung.</p> <p>Wird die Fehlermeldung weiterhin angezeigt?</p>	Wechseln Sie zu Schritt 4.	Das Problem wurde behoben.
<p><b>Schritt 4</b> Überprüfen Sie, ob das Flash-Laufwerk unterstützt wird.</p> <p>Weitere Informationen zu getesteten und genehmigten USB-Flash-Laufwerken finden Sie unter "<a href="#">Unterstützte Flash-Laufwerke und Dateitypen</a>" auf Seite 70.</p> <p>Wird die Fehlermeldung weiterhin angezeigt?</p>	Wechseln Sie zu Schritt 5.	Das Problem wurde behoben.
<p><b>Schritt 5</b> Überprüfen Sie, ob der USB-Anschluss vom Systemadministrator deaktiviert wurde.</p> <p>Wird die Fehlermeldung weiterhin angezeigt?</p>	Wenden Sie sich an den <a href="#">Kundendienst</a> .	Das Problem wurde behoben.



## Es werden falsche Zeichen gedruckt

Aktion	Ja	Nein
<p><b>Schritt 1</b> Stellen Sie sicher, dass der Drucker sich nicht im Hex Trace-Modus befindet.</p> <p><b>Hinweis:</b> Wenn <b>Bereit Hex</b> auf dem Druckerdisplay angezeigt wird, schalten Sie den Drucker aus und dann wieder ein, um den Hex Trace-Modus zu deaktivieren.</p> <p>Befindet sich der Drucker im Hex Trace-Modus?</p>	Deaktivieren Sie den Hex Trace-Modus.	Wechseln Sie zu Schritt 2.
<p><b>Schritt 2</b> <b>a</b> Wählen Sie im Druckerbedienfeld <b>Standard-Netzwerk</b> oder <b>Netzwerk [x]</b>, und legen Sie dann "SmartSwitch" auf "Ein" fest. <b>b</b> Senden Sie den Druckauftrag erneut.</p> <p>Werden falsche Zeichen gedruckt?</p>	Wenden Sie sich an den <a href="#">Kundendienst</a> .	Das Problem wurde behoben.

## Auftrag wird aus dem falschen Fach oder auf falschem Papier gedruckt

Aktion	Ja	Nein
<p><b>Schritt 1</b> <b>a</b> Überprüfen Sie, ob das verwendete Papierformat vom Fach unterstützt wird. <b>b</b> Senden Sie den Druckauftrag erneut.</p> <p>Wurde der Druckauftrag über das richtige Fach oder auf dem richtigen Papier ausgeführt?</p>	Das Problem wurde behoben.	Wechseln Sie zu Schritt 2.
<p><b>Schritt 2</b> <b>a</b> Stellen Sie Papierformat und -sorte auf dem Druckerbedienfeld entsprechend dem in das Fach eingelegten Papier ein. <b>b</b> Senden Sie den Druckauftrag erneut.</p> <p>Wurde der Druckauftrag über das richtige Fach oder auf dem richtigen Papier ausgeführt?</p>	Das Problem wurde behoben.	Wechseln Sie zu Schritt 3.
<p><b>Schritt 3</b> <b>a</b> Öffnen Sie je nach Betriebssystem das Dialogfeld "Druckeigenschaften" oder "Drucken" und legen Sie den Papiertyp fest. <b>b</b> Senden Sie den Druckauftrag erneut.</p> <p>Wurde der Druckauftrag über das richtige Fach oder auf dem richtigen Papier ausgeführt?</p>	Das Problem wurde behoben.	Wechseln Sie zu Schritt 4.

Aktion	Ja	Nein
<p><b>Schritt 4</b></p> <p><b>a</b> Prüfen Sie, ob die Fächer nicht verbunden sind.</p> <p><b>b</b> Senden Sie den Druckauftrag erneut.</p> <p>Wurde der Druckauftrag über das richtige Fach oder auf dem richtigen Papier ausgeführt?</p>	Das Problem wurde behoben.	Wenden Sie sich an den <a href="#">Kundendienst</a> .

### Große Druckaufträge werden nicht sortiert

Aktion	Ja	Nein
<p><b>Schritt 1</b></p> <p><b>a</b> Stellen Sie im Menü "Papierausgabe" des Druckerbedienfelds die Option "Sortieren" auf (1,2,3) (1,2,3) ein.</p> <p><b>b</b> Senden Sie den Druckauftrag erneut.</p> <p>Wurde der Druckauftrag korrekt ausgeführt und sortiert?</p>	Das Problem wurde behoben.	Wechseln Sie zu Schritt 2.
<p><b>Schritt 2</b></p> <p><b>a</b> Stellen Sie in der Druckersoftware die Option "Sortieren" auf (1,2,3) (1,2,3) ein.</p> <p><b>Hinweis:</b> Wenn Sie die Option "Sortieren" in der Software auf (1,1,1) (2,2,2) setzen, wird die Einstellung im Menü "Papierausgabe" außer Kraft gesetzt.</p> <p><b>b</b> Senden Sie den Druckauftrag erneut.</p> <p>Wurde der Druckauftrag korrekt ausgeführt und sortiert?</p>	Das Problem wurde behoben.	Wechseln Sie zu Schritt 3.
<p><b>Schritt 3</b></p> <p>Gestalten Sie den Druckauftrag einfacher, indem Sie die Anzahl und Größe der Schriftarten reduzieren, weniger und einfachere Bilder wählen und die Seitenanzahl des Auftrags verringern.</p> <p>Wurde der Druckauftrag korrekt ausgeführt und sortiert?</p>	Das Problem wurde behoben.	Wenden Sie sich an den <a href="#">Kundendienst</a> .

### Mehrsprachige PDF-Dateien werden nicht gedruckt

Aktion	Ja	Nein
<p><b>Schritt 1</b></p> <p><b>a</b> Prüfen Sie, ob die Druckoptionen für die PDF-Ausgabe alle Schriftarten einbetten.</p> <p>Weitere Informationen finden Sie in der im Lieferumfang von Adobe Acrobat enthaltenen Dokumentation.</p> <p><b>b</b> Erstellen Sie eine neue PDF-Datei und senden Sie den Druckauftrag erneut.</p> <p>Werden die Dateien gedruckt?</p>	Das Problem wurde behoben.	Wechseln Sie zu Schritt 2.

Aktion	Ja	Nein
<p><b>Schritt 2</b></p> <p><b>a</b> Öffnen Sie das Dokument, das Sie drucken möchten, in Adobe Acrobat.</p> <p><b>b</b> Klicken Sie auf <b>Datei &gt; Drucken &gt; Erweitert &gt; Als Bild drucken &gt; OK &gt; OK</b>.</p> <p>Werden die Dateien gedruckt?</p>	Das Problem wurde behoben.	Wenden Sie sich an den <a href="#">Kundendienst</a> .

## Verlangsamte Druckleistung

### Hinweise:

- Beim Bedrucken von schmalen Papier verlangsamt sich die Druckgeschwindigkeit, um Schäden an der Fixierstation zu vermeiden.
- Die Druckergeschwindigkeit kann aufgrund langer Druckzeiten bzw. hoher Umgebungstemperaturen beim Drucken verlangsamt sein.

Aktion	Ja	Nein
<p>Legen Sie Papier im Format Letter oder A4 in das Fach ein und senden Sie den Druckauftrag erneut.</p> <p>Hat sich die Druckgeschwindigkeit erhöht?</p>	Das Problem wurde behoben.	Wenden Sie sich an den <a href="#">Kundendienst</a> .

## Druckaufträge werden nicht gedruckt

Aktion	Ja	Nein
<p><b>Schritt 1</b></p> <p><b>a</b> Öffnen Sie über das zu druckende Dokument das Dialogfeld "Drucken" und überprüfen Sie, ob der richtige Drucker ausgewählt wurde.</p> <p><b>Hinweis:</b> Falls der Drucker nicht als Standarddrucker konfiguriert ist, muss der Drucker für jedes zu druckende Dokument ausgewählt werden.</p> <p><b>b</b> Senden Sie den Druckauftrag erneut.</p> <p>Werden die Aufträge gedruckt?</p>	Das Problem wurde behoben.	Wechseln Sie zu Schritt 2.
<p><b>Schritt 2</b></p> <p><b>a</b> Überprüfen Sie, ob der Drucker angeschlossen und eingeschaltet ist und ob <b>Bereit</b> auf dem Druckerdisplay angezeigt wird.</p> <p><b>b</b> Senden Sie den Druckauftrag erneut.</p> <p>Werden die Aufträge gedruckt?</p>	Das Problem wurde behoben.	Wechseln Sie zu Schritt 3.

Aktion	Ja	Nein
<p><b>Schritt 3</b></p> <p>Wenn auf dem Druckerdisplay eine Fehlermeldung angezeigt wird, löschen Sie die Meldung.</p> <p><b>Hinweis:</b> Der Drucker setzt den Druckvorgang fort, nachdem die Meldung gelöscht wurde.</p> <p>Werden die Aufträge gedruckt?</p>	Das Problem wurde behoben.	Wechseln Sie zu Schritt 4.
<p><b>Schritt 4</b></p> <p><b>a</b> Überprüfen Sie, ob die Anschlüsse (serieller Anschluss, USB- oder Ethernet-Anschluss) funktionsfähig sind und ob die Kabel ordnungsgemäß an den Computer und den Drucker angeschlossen sind.</p> <p><b>Hinweis:</b> Weitere Informationen finden Sie in dem im Lieferumfang des Druckers enthaltenen Installationshandbuch.</p> <p><b>b</b> Senden Sie den Druckauftrag erneut.</p> <p>Werden die Aufträge gedruckt?</p>	Das Problem wurde behoben.	Wechseln Sie zu Schritt 5.
<p><b>Schritt 5</b></p> <p><b>a</b> Schalten Sie den Drucker aus, warten Sie etwa 10 Sekunden lang und schalten Sie den Drucker dann wieder ein.</p> <p><b>b</b> Senden Sie den Druckauftrag erneut.</p> <p>Werden die Aufträge gedruckt?</p>	Das Problem wurde behoben.	Wechseln Sie zu Schritt 6.
<p><b>Schritt 6</b></p> <p><b>a</b> Entfernen Sie zunächst die Druckersoftware und installieren Sie sie dann erneut. Weitere Informationen finden Sie unter "<a href="#">Installation der Druckersoftware</a>" auf Seite 39.</p> <p><b>Hinweis:</b> Die Druckersoftware steht unter <a href="http://support.lexmark.com">http://support.lexmark.com</a> zur Verfügung.</p> <p><b>b</b> Senden Sie den Druckauftrag erneut.</p> <p>Werden die Aufträge gedruckt?</p>	Das Problem wurde behoben.	Wenden Sie sich an den <a href="#">Kundendienst</a> .

### Druckauftrag dauert länger als erwartet

Aktion	Ja	Nein
<p><b>Schritt 1</b></p> <p>Ändert die energiesparenden Einstellungen des Druckers.</p> <p><b>a</b> Wechseln Sie auf dem Druckerbedienfeld zu: <b>Einstellungen &gt; Allgemeine Einstellungen</b></p> <p><b>b</b> Wählen Sie <b>Sparmodus</b> oder <b>Stiller Modus</b> und wählen Sie dann <b>Aus</b>.</p> <p><b>Hinweis:</b> Durch das Deaktivieren des Sparmodus oder des stillen Modus kann den Verbrauch von Energie und/oder Zubehör erhöht werden.</p> <p>Wurde der Druckauftrag ausgeführt?</p>	Das Problem wurde behoben.	Wechseln Sie zu Schritt 2.

Aktion	Ja	Nein
<p><b>Schritt 2</b> Reduzieren Sie die Anzahl und Größe der Schriftarten, die Anzahl und Komplexität der Bilder sowie die Seitenanzahl des Druckauftrags und senden Sie den Druckauftrag dann erneut.</p> <p>Wurde der Druckauftrag ausgeführt?</p>	Das Problem wurde behoben.	Wechseln Sie zu Schritt 3.
<p><b>Schritt 3</b> <b>a</b> Löschen Sie im Druckerspeicher gespeicherte Aufträge. <b>b</b> Senden Sie den Druckauftrag erneut.</p> <p>Wurde der Druckauftrag ausgeführt?</p>	Das Problem wurde behoben.	Wechseln Sie zu Schritt 4.
<p><b>Schritt 4</b> <b>a</b> Deaktivieren Sie die Seitenschutzfunktion. Wechseln Sie auf dem Druckerbedienfeld zu: <b>Einstellungen &gt; Allgemeine Einstellungen &gt; Druckwiederherstellung &gt; Seitenschutz &gt; Aus</b> <b>b</b> Senden Sie den Druckauftrag erneut.</p> <p>Wurde der Druckauftrag ausgeführt?</p>	Das Problem wurde behoben.	Wechseln Sie zu Schritt 5.
<p><b>Schritt 5</b> <b>a</b> Überprüfen Sie die Kabelverbindungen zum Drucker und zum Druckserver, um sicherzustellen, dass sie ordnungsgemäß angeschlossen sind. Weitere Informationen finden Sie in dem im Lieferumfang des Druckers enthaltenem Installationshandbuch. <b>b</b> Senden Sie den Druckauftrag erneut.</p> <p>Wurde der Druckauftrag ausgeführt?</p>	Das Problem wurde behoben.	Wechseln Sie zu Schritt 6.
<p><b>Schritt 6</b> Installieren Sie zusätzlichen Druckerspeicher und senden Sie die Druckaufträge dann erneut.</p> <p>Wurde der Druckauftrag ausgeführt?</p>	Das Problem wurde behoben.	Wenden Sie sich an den <a href="#">Kundendienst</a> .

## Die Fachverbindung funktioniert nicht

### Hinweise:

- Die Fächer können die Papierlänge erkennen.
- Die Universalzuführung erkennt das Papierformat nicht automatisch. Sie müssen das Format im Menü "Papierformat/Sorte" einstellen.

Aktion	Ja	Nein
<p><b>Schritt 1</b></p> <p><b>a</b> Öffnen Sie die Fächer und überprüfen Sie, ob sie Papier mit demselben Format oder von derselben Sorte enthalten.</p> <ul style="list-style-type: none"> <li>• Überprüfen Sie, ob sich die Papierführungen an den richtigen Positionen für das Papierformat befinden, das in jedes Fach eingelegt ist.</li> <li>• Überprüfen Sie, ob die Papierformatmarkierungen auf den Papierführungen an den Papierformatmarkierungen im Fach ausgerichtet sind.</li> </ul> <p><b>b</b> Senden Sie den Druckauftrag erneut.</p> <p>Sind die Fächer richtig verbunden?</p>	Das Problem wurde behoben.	Wechseln Sie zu Schritt 2.
<p><b>Schritt 2</b></p> <p><b>a</b> Stellen Sie Papierformat und -sorte auf dem Druckerbedienfeld im Menü "Papier" entsprechend dem in die zu verbindenden Fächer eingelegten Papier ein.</p> <p><b>Hinweis:</b> Das Papierformat und die Papiersorte muss mit den zu verbindenden Fächern übereinstimmen.</p> <p><b>b</b> Senden Sie den Druckauftrag erneut.</p> <p>Sind die Fächer richtig verbunden?</p>	Das Problem wurde behoben.	Wenden Sie sich an den <a href="#">Kundendienst</a> .

## Unerwartete Seitenumbrüche

Aktion	Ja	Nein
<p>Erhöhen Sie den Wert für die Druckzeitsperre.</p> <p><b>a</b> Wechseln Sie auf dem Startbildschirm zu:</p> <p> &gt; <b>Einstellungen</b> &gt; <b>Allgemeine Einstellungen</b> &gt; <b>Zeitsperren</b></p> <p><b>b</b> Erhöhen Sie den Wert für die Druckzeitsperre, und drücken Sie dann <b>Übernehmen</b>.</p> <p><b>c</b> Senden Sie den Druckauftrag erneut.</p> <p>Wurde die Datei richtig gedruckt?</p>	Das Problem wurde behoben.	Überprüfen Sie die ursprüngliche Datei auf manuelle Seitenumbrüche.

## Probleme mit der Druckqualität

### Gedruckte Zeichen weisen gezackte oder ungleichmäßige Kanten auf

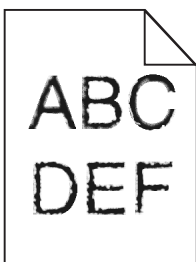

Aktion	Ja	Nein
<p><b>Schritt 1</b></p> <p><b>a</b> Drucken Sie eine Liste mit Schriftartbeispielen, um zu überprüfen, ob die verwendeten Schriftarten vom Drucker unterstützt werden.</p> <p><b>1</b> Wechseln Sie auf dem Druckerbedienfeld zu:  <b>Menüs &gt; Berichte &gt; Schriftarten drucken</b></p> <p><b>2</b> Wählen Sie <b>PCL-Schriftarten</b> oder <b>PostScript-Schriftarten</b>.</p> <p><b>b</b> Senden Sie den Druckauftrag erneut.</p> <p>Verwenden Sie vom Drucker unterstützte Schriftarten?</p>	<p>Wechseln Sie zu Schritt 2.</p>	<p>Wählen Sie eine vom Drucker unterstützte Schriftart aus.</p>
<p><b>Schritt 2</b></p> <p>Überprüfen Sie, ob die auf dem Computer installierten Schriftarten vom Drucker unterstützt werden.</p> <p>Werden die auf dem Computer installierten Schriftarten vom Drucker unterstützt?</p>	<p>Das Problem wurde behoben.</p>	<p>Wenden Sie sich an den <a href="#">Kundendienst</a>.</p>

**Abgeschnittene Seiten oder Bilder**

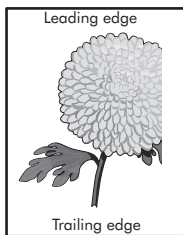
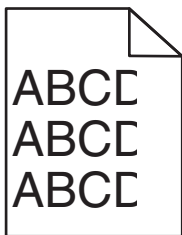

Aktion	Ja	Nein
<p><b>Schritt 1</b></p> <p><b>a</b> Bringen Sie die Breiten- und Längenföhrungen im Fach in die richtige Position für das eingelegte Papier.</p> <p><b>b</b> Senden Sie den Druckauftrag erneut.</p> <p>Ist die Seite oder das Bild abgeschnitten?</p>	<p>Wechseln Sie zu Schritt 2.</p>	<p>Das Problem wurde behoben.</p>

Aktion	Ja	Nein
<p><b>Schritt 2</b></p> <p>Stellen Sie Papierformat und -sorte auf dem Druckerbedienfeld im Menü "Papier" entsprechend dem in das Fach eingelegten Papier ein.</p> <p>Stimmt das Papierformat mit dem im Fach eingelegten Papier überein?</p>	<p>Wechseln Sie zu Schritt 3.</p>	<p>Führen Sie eine oder mehrere der folgenden Methoden aus:</p> <ul style="list-style-type: none"> <li>• Stellen Sie das Papierformat auf dem Druckerbedienfeld entsprechend dem im Fach eingelegten Papier ein.</li> <li>• Stellen Sie die Papiersorte auf dem Druckerbedienfeld entsprechend dem im Fach eingelegten Papier ein.</li> </ul>
<p><b>Schritt 3</b></p> <p><b>a</b> Geben Sie das Papierformat je nach Betriebssystem im Dialogfeld "Druckeinstellungen" oder "Drucken" an.</p> <p><b>b</b> Senden Sie den Druckauftrag erneut.</p> <p>Ist die Seite oder das Bild abgeschnitten?</p>	<p>Wechseln Sie zu Schritt 4.</p>	<p>Das Problem wurde behoben.</p>
<p><b>Schritt 4</b></p> <p><b>a</b> Nehmen Sie das Belichtungskit heraus und setzen Sie es wieder ein.</p> <p><b>Warnung—Mögliche Schäden:</b> Setzen Sie das Belichtungskit nicht länger als zehn Minuten direktem Licht aus. Wird sie dem Licht zu lange ausgesetzt, kann dies zu Problemen bei der Druckqualität führen.</p> <p><b>Warnung—Mögliche Schäden:</b> Berühren Sie nicht die Unterseite des Belichtungskits. Das Belichtungskit könnte dadurch beschädigt werden.</p> <p><b>b</b> Senden Sie den Druckauftrag erneut.</p> <p>Ist die Seite oder das Bild abgeschnitten?</p>	<p>Wenden Sie sich an den <a href="#">Kundendienst</a>.</p>	<p>Das Problem wurde behoben.</p>

**Grauer Hintergrund auf dem Ausdruck**

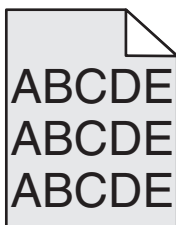



Aktion	Ja	Nein
<p><b>Schritt 1</b> Reduzieren des Tonerauftrags.</p> <p><b>a</b> Verringern Sie den Tonerauftrag auf dem Druckerbedienfeld im Menü "Qualität".</p> <p><b>Hinweis:</b> Die Werksvorgabe lautet "4".</p> <p><b>b</b> Senden Sie den Druckauftrag erneut.</p> <p>Ist der graue Hintergrund verschwunden?</p>	Das Problem wurde behoben.	Wechseln Sie zu Schritt 2.
<p><b>Schritt 2</b></p> <p><b>a</b> Nehmen Sie das Belichtungskit heraus und setzen Sie es wieder ein.</p> <p><b>Warnung—Mögliche Schäden:</b> Setzen Sie das Belichtungskit nicht länger als zehn Minuten direktem Licht aus. Wird sie dem Licht zu lange ausgesetzt, kann dies zu Problemen bei der Druckqualität führen.</p> <p><b>Warnung—Mögliche Schäden:</b> Berühren Sie nicht die Unterseite des Belichtungskits. Das Belichtungskit könnte dadurch beschädigt werden.</p> <p><b>b</b> Senden Sie den Druckauftrag erneut.</p> <p>Ist der graue Hintergrund verschwunden?</p>	Das Problem wurde behoben.	Wenden Sie sich an den <a href="#">Kundendienst</a> .

## Horizontale Lücken auf dem Ausdruck

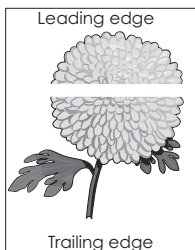

Aktion	Ja	Nein
<p><b>Schritt 1</b></p> <p><b>a</b> Stellen Sie sicher, dass Ihr Softwareprogramm das richtige Füllmuster verwendet.</p> <p><b>b</b> Senden Sie den Druckauftrag erneut.</p> <p>Weist der Ausdruck horizontale Lücken auf?</p>	Wechseln Sie zu Schritt 2.	Das Problem wurde behoben.
<p><b>Schritt 2</b></p> <p><b>a</b> Legen Sie die empfohlene Papiersorte in das angegebene Fach bzw. die angegebene Zuführung ein.</p> <p><b>b</b> Senden Sie den Druckauftrag erneut.</p> <p>Weist der Ausdruck horizontale Lücken auf?</p>	Wechseln Sie zu Schritt 3.	Das Problem wurde behoben.

Aktion	Ja	Nein
<p><b>Schritt 3</b></p> <p><b>a</b> Nehmen Sie das Belichtungskit heraus und setzen Sie es wieder ein.</p> <p><b>Warnung—Mögliche Schäden:</b> Setzen Sie das Belichtungskit nicht länger als zehn Minuten direktem Licht aus. Wird sie dem Licht zu lange ausgesetzt, kann dies zu Problemen bei der Druckqualität führen.</p> <p><b>Warnung—Mögliche Schäden:</b> Berühren Sie nicht die Unterseite des Belichtungskits. Das Belichtungskit könnte dadurch beschädigt werden.</p> <p><b>b</b> Senden Sie den Druckauftrag erneut.</p> <p>Weist der Ausdruck horizontale Lücken auf?</p>	<p>Wechseln Sie zu Schritt 4.</p>	<p>Das Problem wurde behoben.</p>
<p><b>Schritt 4</b></p> <p>Tauschen Sie das Belichtungskit aus und senden Sie den Druckauftrag erneut.</p> <p>Weist der Ausdruck horizontale Lücken auf?</p>	<p>Wenden Sie sich an den <b>Kundendienst</b>.</p>	<p>Das Problem wurde behoben.</p>

**Falsche Ränder auf dem Ausdruck**

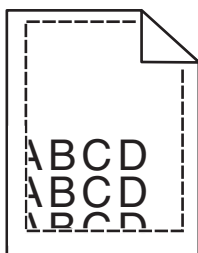

Aktion	Ja	Nein
<p><b>Schritt 1</b></p> <p><b>a</b> Bringen Sie die Breiten- und Längenföhrungen im Fach in die richtige Position für das eingelegte Papierformat.</p> <p><b>b</b> Senden Sie den Druckauftrag erneut.</p> <p>Sind die Ränder richtig eingestellt?</p>	<p>Das Problem wurde behoben.</p>	<p>Wechseln Sie zu Schritt 2.</p>

Aktion	Ja	Nein
<p><b>Schritt 2</b></p> <p>Stellen Sie das Papierformat auf dem Druckerbedienfeld im Menü "Papier" entsprechend dem im Fach eingelegten Papier ein.</p> <p>Stimmt das Papierformat mit dem im Fach eingelegten Papier überein?</p>	Wechseln Sie zu Schritt 3.	<p>Führen Sie eine oder mehrere der folgenden Methoden aus:</p> <ul style="list-style-type: none"> <li>• Legen Sie das Papierformat in den Facheinstellungen in Übereinstimmung mit dem in das Fach eingelegten Papier fest.</li> <li>• Legen Sie in das Fach Papier ein, das dem in den Facheinstellungen festgelegten Papierformat entspricht.</li> </ul>
<p><b>Schritt 3</b></p> <p><b>a</b> Geben Sie das Papierformat je nach Betriebssystem im Dialogfeld "Druckeinstellungen" oder "Drucken" an.</p> <p><b>b</b> Senden Sie den Druckauftrag erneut.</p> <p>Sind die Ränder richtig eingestellt?</p>	Das Problem wurde behoben.	Wenden Sie sich an den <a href="#">Kundendienst</a> .

## Papier wellt sich

Aktion	Ja	Nein
<p><b>Schritt 1</b></p> <p>Bringen Sie die Breiten- und Längsführungen im Fach in die richtige Position für das eingelegte Papierformat.</p> <p>Befinden sich Breiten- und Längsführungen in der richtigen Position?</p>	Wechseln Sie zu Schritt 2.	Passen Sie die Breiten- und Längsführungen an.
<p><b>Schritt 2</b></p> <p>Stellen Sie Papiersorte und -gewicht auf dem Druckerbedienfeld im Menü "Papier" entsprechend dem in das Fach eingelegten Papier ein.</p> <p>Stimmen Papiersorte und -gewicht mit der Sorte und dem Gewicht des im Fach eingelegten Papiers überein?</p>	Wechseln Sie zu Schritt 3.	Legen Sie Papierformat und -gewicht in den Facheinstellungen entsprechend dem im Fach eingelegten Papier fest.
<p><b>Schritt 3</b></p> <p><b>a</b> Geben Sie Papiersorte und -gewicht je nach Betriebssystem im Dialogfeld "Druckeinstellungen" oder "Drucken" an.</p> <p><b>b</b> Senden Sie den Druckauftrag erneut.</p> <p>Ist das Papier immer noch gewellt?</p>	Wechseln Sie zu Schritt 4.	Das Problem wurde behoben.

Aktion	Ja	Nein
<p><b>Schritt 4</b></p> <p><b>a</b> Nehmen Sie das Papier aus dem Fach und drehen Sie es um.</p> <p><b>b</b> Senden Sie den Druckauftrag erneut.</p> <p>Ist das Papier immer noch gewellt?</p>	Wechseln Sie zu Schritt 5.	Das Problem wurde behoben.
<p><b>Schritt 5</b></p> <p><b>a</b> Legen Sie Papier aus einem neuen Paket ein.</p> <p><b>Hinweis:</b> Papier kann bei hoher Luftfeuchtigkeit feucht werden. Bewahren Sie Papier bis zur Verwendung in der Originalverpackung auf.</p> <p><b>b</b> Senden Sie den Druckauftrag erneut.</p> <p>Ist das Papier immer noch gewellt?</p>	Wenden Sie sich an den <a href="#">Kundendienst</a> .	Das Problem wurde behoben.

**Unregelmäßigkeiten im Druck**

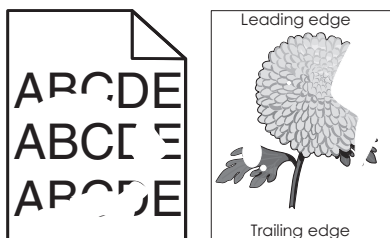

Aktion	Ja	Nein
<p><b>Schritt 1</b></p> <p><b>a</b> Bringen Sie die Breiten- und Längsführungen im Fach in die richtige Position für das im Fach eingelegte Papier.</p> <p><b>b</b> Senden Sie den Druckauftrag erneut.</p> <p>Treten immer noch Unregelmäßigkeiten im Druck auf?</p>	Wechseln Sie zu Schritt 2.	Das Problem wurde behoben.

Aktion	Ja	Nein
<p><b>Schritt 2</b></p> <p>Stellen Sie Papierformat und -sorte auf dem Druckerbedienfeld im Menü "Papier" entsprechend dem in das Fach eingelegten Papier ein.</p> <p>Ist das Fach auf die richtige Größe eingestellt und die richtige Papiersorte in das Fach eingelegt?</p>	<p>Wechseln Sie zu Schritt 3.</p>	<p>Führen Sie eine oder mehrere der folgenden Methoden aus:</p> <ul style="list-style-type: none"> <li>• Legen Sie das Papierformat in den Facheinstellungen in Übereinstimmung mit dem in das Fach eingelegten Papier fest.</li> <li>• Legen Sie in das Fach Papier ein, das dem in den Facheinstellungen festgelegten Papierformat entspricht.</li> </ul>
<p><b>Schritt 3</b></p> <p><b>a</b> Geben Sie Papiersorte und -gewicht je nach Betriebssystem im Dialogfeld "Druckeinstellungen" oder "Drucken" an.</p> <p><b>b</b> Senden Sie den Druckauftrag erneut.</p> <p>Treten immer noch Unregelmäßigkeiten im Druck auf?</p>	<p>Wechseln Sie zu Schritt 4.</p>	<p>Das Problem wurde behoben.</p>
<p><b>Schritt 4</b></p> <p>Überprüfen Sie, ob das im Fach eingelegte Papier eine strukturierte oder raue Oberfläche hat.</p> <p>Drucken Sie auf strukturiertem oder rauem Papier?</p>	<p>Stellen Sie die Papierstruktur auf dem Druckerbedienfeld im Menü "Papier" entsprechend dem im Fach eingelegten Papier ein.</p>	<p>Wechseln Sie zu Schritt 5.</p>
<p><b>Schritt 5</b></p> <p><b>a</b> Legen Sie Papier aus einem neuen Paket ein.</p> <p><b>Hinweis:</b> Papier kann bei hoher Luftfeuchtigkeit feucht werden. Bewahren Sie Papier bis zur Verwendung in der Originalverpackung auf.</p> <p><b>b</b> Senden Sie den Druckauftrag erneut.</p> <p>Treten immer noch Unregelmäßigkeiten im Druck auf?</p>	<p>Wechseln Sie zu Schritt 6.</p>	<p>Das Problem wurde behoben.</p>
<p><b>Schritt 6</b></p> <p>Tauschen Sie das Belichtungskit aus und senden Sie den Druckauftrag erneut.</p> <p>Treten immer noch Unregelmäßigkeiten im Druck auf?</p>	<p>Wenden Sie sich an den <a href="#">Kundendienst</a>.</p>	<p>Das Problem wurde behoben.</p>

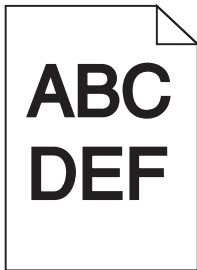
**Ausdruck ist zu dunkel**

Aktion	Ja	Nein
<p><b>Schritt 1</b></p> <p><b>a</b> Wählen Sie auf dem Druckerbedienfeld im Menü "Qualität" <b>Farbe anpassen</b> aus.</p> <p><b>b</b> Senden Sie den Druckauftrag erneut.</p> <p>Ist der Ausdruck immer noch zu dunkel?</p>	Wechseln Sie zu Schritt 2.	Das Problem wurde behoben.
<p><b>Schritt 2</b></p> <p><b>a</b> Verringern Sie den Tonerauftrag auf dem Druckerbedienfeld im Menü "Qualität".</p> <p><b>Hinweis:</b> Die Werksvorgabe lautet "4".</p> <p><b>b</b> Senden Sie den Druckauftrag erneut.</p> <p>Ist der Ausdruck immer noch zu dunkel?</p>	Wechseln Sie zu Schritt 3.	Das Problem wurde behoben.
<p><b>Schritt 3</b></p> <p><b>a</b> Stellen Sie Papiersorte, -struktur und -gewicht auf dem Druckerbedienfeld im Menü "Papier" entsprechend dem in das Fach eingelegten Papier ein.</p> <p><b>b</b> Senden Sie den Druckauftrag erneut.</p> <p>Ist das Fach auf die Sorte, Struktur und das Gewicht des eingelegten Papiers eingestellt?</p>	Wechseln Sie zu Schritt 4.	Legen Sie in das Fach Papier ein, das die Papiersorte, Struktur und das Gewicht aus den Facheinstellungen aufweist.
<p><b>Schritt 4</b></p> <p><b>a</b> Geben Sie Papiersorte, -struktur und -gewicht je nach Betriebssystem im Dialogfeld "Druckeinstellungen" oder "Drucken" an.</p> <p><b>b</b> Senden Sie den Druckauftrag erneut.</p> <p>Ist der Ausdruck immer noch zu dunkel?</p>	Wechseln Sie zu Schritt 5.	Das Problem wurde behoben.
<p><b>Schritt 5</b></p> <p>Überprüfen Sie, ob das im Fach eingelegte Papier eine strukturierte oder raue Oberfläche hat.</p> <p>Drucken Sie auf strukturiertem oder rauem Papier?</p>	Stellen Sie die Papierstruktur auf dem Druckerbedienfeld im Menü "Papier" entsprechend dem im Fach eingelegten Papier ein.	Wechseln Sie zu Schritt 6.

Aktion	Ja	Nein
<p><b>Schritt 6</b></p> <p><b>a</b> Legen Sie Papier aus einem neuen Paket ein.  <b>Hinweis:</b> Papier kann bei hoher Luftfeuchtigkeit feucht werden. Bewahren Sie Papier bis zur Verwendung in der Originalverpackung auf.</p> <p><b>b</b> Senden Sie den Druckauftrag erneut.</p> <p>Ist der Ausdruck immer noch zu dunkel?</p>	Wechseln Sie zu Schritt 7.	Das Problem wurde behoben.
<p><b>Schritt 7</b></p> <p>Tauschen Sie das Belichtungskit aus und senden Sie den Druckauftrag erneut.</p> <p>Ist der Ausdruck immer noch zu dunkel?</p>	Wenden Sie sich an den <a href="#">Kundendienst</a> .	Das Problem wurde behoben.

### Ausdruck ist zu schwach

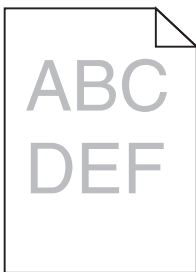

Aktion	Ja	Nein
<p><b>Schritt 1</b></p> <p><b>a</b> Wählen Sie auf dem Druckerbedienfeld im Menü "Qualität" <b>Farbe anpassen</b> aus.</p> <p><b>b</b> Senden Sie den Druckauftrag erneut.</p> <p>Ist der Ausdruck immer noch zu hell?</p>	Wechseln Sie zu Schritt 2.	Das Problem wurde behoben.
<p><b>Schritt 2</b></p> <p><b>a</b> Erhöhen Sie auf dem Druckerbedienfeld im Menü "Qualität" den Toneruftrag.</p> <p><b>Hinweis:</b> Die Werksvorgabe lautet "4".</p> <p><b>b</b> Senden Sie den Druckauftrag erneut.</p> <p>Ist der Ausdruck immer noch zu hell?</p>	Wechseln Sie zu Schritt 3.	Das Problem wurde behoben.
<p><b>Schritt 3</b></p> <p>Stellen Sie Papiersorte, -struktur und -gewicht auf dem Druckerbedienfeld im Menü "Papier" entsprechend dem in das Fach eingelegten Papier ein.</p> <p>Ist das Fach auf die Sorte, Struktur und das Gewicht des eingelegten Papiers eingestellt?</p>	Wechseln Sie zu Schritt 4.	Legen Sie Papiersorte, -struktur und -gewicht in den Facheinstellungen entsprechend dem im Fach eingelegten Papier fest.

Aktion	Ja	Nein
<p><b>Schritt 4</b></p> <p><b>a</b> Geben Sie Papiersorte, -struktur und -gewicht je nach Betriebssystem im Dialogfeld "Druckeinstellungen" oder "Drucken" an.</p> <p><b>b</b> Senden Sie den Druckauftrag erneut.</p> <p>Ist der Ausdruck immer noch zu hell?</p>	Wechseln Sie zu Schritt 5.	Das Problem wurde behoben.
<p><b>Schritt 5</b></p> <p>Stellen Sie sicher, dass das Papier keine strukturierte oder raue Oberfläche hat.</p> <p>Drucken Sie auf strukturiertem oder rauem Papier?</p>	Stellen Sie die Papierstruktur auf dem Druckerbedienfeld im Menü "Papier" entsprechend dem im Fach eingelegten Papier ein.	Wechseln Sie zu Schritt 5.
<p><b>Schritt 6</b></p> <p><b>a</b> Legen Sie Papier aus einem neuen Paket ein.</p> <p><b>Hinweis:</b> Papier kann bei hoher Luftfeuchtigkeit feucht werden. Bewahren Sie Papier bis zur Verwendung in der Originalverpackung auf.</p> <p><b>b</b> Senden Sie den Druckauftrag erneut.</p> <p>Ist der Ausdruck immer noch zu hell?</p>	Wechseln Sie zu Schritt 7.	Das Problem wurde behoben.
<p><b>Schritt 7</b></p> <p>Tauschen Sie das Belichtungskit aus und senden Sie den Druckauftrag erneut.</p> <p>Ist der Ausdruck immer noch zu hell?</p>	Wenden Sie sich an den <a href="#">Kundendienst</a> .	Das Problem wurde behoben.

## Drucker druckt leere Seiten





Aktion	Ja	Nein
<p><b>Schritt 1</b></p> <p><b>a</b> Stellen Sie sicher, dass sämtliches Verpackungsmaterial vom Belichtungskit entfernt wurde.</p> <ol style="list-style-type: none"> <li>1 Entfernen Sie das Belichtungskit.</li> <li>2 Stellen Sie sicher, dass das Verpackungsmaterial ordnungsgemäß vom Belichtungskit entfernt wurde.</li> </ol> <p><b>Warnung—Mögliche Schäden:</b> Setzen Sie das Belichtungskit nicht länger als zehn Minuten direktem Licht aus. Wird sie dem Licht zu lange ausgesetzt, kann dies zu Problemen bei der Druckqualität führen.</p> <p><b>Warnung—Mögliche Schäden:</b> Berühren Sie nicht die Unterseite des Belichtungskits. Das Belichtungskit könnte dadurch beschädigt werden.</p> <ol style="list-style-type: none"> <li>3 Setzen Sie das Belichtungskit wieder ein.</li> </ol> <p><b>b</b> Senden Sie den Druckauftrag erneut.</p> <p>Druckt der Drucker immer noch leere Seiten?</p>	Wechseln Sie zu Schritt 2.	Das Problem wurde behoben.
<p><b>Schritt 2</b></p> <p>Tauschen Sie das Belichtungskit aus und senden Sie den Druckauftrag erneut.</p> <p>Druckt der Drucker immer noch leere Seiten?</p>	Wenden Sie sich an den <a href="#">Kundendienst</a> .	Das Problem wurde behoben.

## Drucker druckt vollständig schwarze Seiten

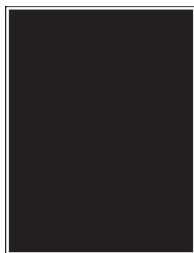

Aktion	Ja	Nein
<p><b>Schritt 1</b></p> <p><b>a</b> Nehmen Sie das Belichtungskit heraus und setzen Sie es wieder ein.</p> <p><b>Warnung—Mögliche Schäden:</b> Setzen Sie das Belichtungskit nicht länger als zehn Minuten direktem Licht aus. Wird sie dem Licht zu lange ausgesetzt, kann dies zu Problemen bei der Druckqualität führen.</p> <p><b>Warnung—Mögliche Schäden:</b> Berühren Sie nicht die Unterseite des Belichtungskits. Das Belichtungskit könnte dadurch beschädigt werden.</p> <p><b>b</b> Senden Sie den Druckauftrag erneut.</p> <p>Druckt der Drucker vollständig schwarze Seiten?</p>	Wechseln Sie zu Schritt 2.	Das Problem wurde behoben.

Aktion	Ja	Nein
<p><b>Schritt 2</b></p> <p>Tauschen Sie das Belichtungskit aus und senden Sie den Druckauftrag erneut.</p> <p>Druckt der Drucker vollständig schwarze Seiten?</p>	<p>Wenden Sie sich an den <a href="#">Kundendienst</a>.</p>	<p>Das Problem wurde behoben.</p>

**Wiederholungsfehler auf Ausdrucken**

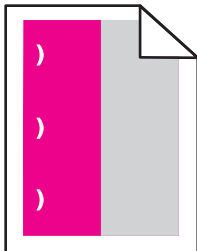

Aktion	Ja	Nein
<p><b>a</b> Überprüfen Sie, ob die Unregelmäßigkeiten in einem der folgenden Abstände auftreten:</p> <ul style="list-style-type: none"> <li>• 25,1 mm (0,98 Zoll)</li> <li>• 29,8 mm (1,17 Zoll)</li> <li>• 43,9 mm (1,72 Zoll)</li> <li>• 45,5 mm (1,79 Zoll)</li> <li>• 94,2 mm (3,70 Zoll)</li> </ul> <p><b>b</b> Wenn der Abstand zwischen den Fehlern 25,1 mm (0,98 Zoll) 29,8 mm (1,17 Zoll) oder 94,2 mm (3,70 Zoll) beträgt, tauschen Sie die Fotoleitereinheit aus.</p> <p><b>c</b> Wenn der Abstand zwischen den Fehlern 43,9 mm (1,72 Zoll) oder 45,5 mm (1,79 Zoll) beträgt, tauschen Sie die Entwicklereinheit aus.</p> <p>Tritt dieser Wiederholungsfehler immer noch auf?</p>	<p><b>1</b> Überprüfen Sie, ob die Unregelmäßigkeiten in einem der folgenden Abstände auftreten:</p> <ul style="list-style-type: none"> <li>• 37,7 mm (1,48 Zoll)</li> <li>• 78,5 mm (3,09 Zoll)</li> <li>• 95 mm</li> </ul> <p><b>2</b> Messen Sie den Abstand und wenden Sie sich an den <a href="#">Kundendienst</a> oder den zuständigen Kundendienstmitarbeiter.</p>	<p>Das Problem wurde behoben.</p>

**Schattenbilder auf dem Ausdruck**

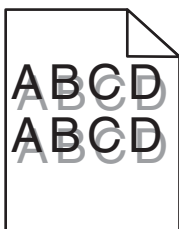

Aktion	Ja	Nein
<p><b>Schritt 1</b> Stellen Sie sicher, dass Papier der richtigen Sorte und des richtigen Gewichts in das Fach eingelegt ist.</p> <p>Ist Papier der richtigen Sorte und des richtigen Gewichts in das Fach eingelegt?</p>	Wechseln Sie zu Schritt 2.	Legen Sie Papier der richtigen Sorte und des richtigen Gewichts in das Fach ein.
<p><b>Schritt 2</b> Stellen Sie Papiersorte und -gewicht auf dem Druckerbedienfeld im Menü "Papier" entsprechend dem in das Fach eingelegten Papier ein.</p> <p>Stimmen die Druckereinstellungen mit Sorte und Gewicht des eingelegten Papiers überein?</p>	Wechseln Sie zu Schritt 3.	Ändern Sie Papiersorte und -gewicht entsprechend dem in das Fach eingelegten Papier.
<p><b>Schritt 3</b></p> <p><b>a</b> Geben Sie Papiersorte und -gewicht je nach Betriebssystem im Dialogfeld "Druckereinstellungen" oder "Drucken" an.</p> <p><b>b</b> Senden Sie den Druckauftrag erneut.</p> <p>Werden immer noch Schattenbilder auf dem Ausdruck angezeigt?</p>	Wechseln Sie zu Schritt 4.	Das Problem wurde behoben.
<p><b>Schritt 4</b> Tauschen Sie das Belichtungskit aus und senden Sie den Druckauftrag erneut.</p> <p>Werden immer noch Schattenbilder auf dem Ausdruck angezeigt?</p>	Wenden Sie sich an den <a href="#">Kundendienst</a> .	Das Problem wurde behoben.

## Verzerrter Ausdruck

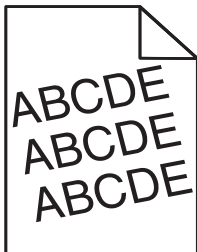

Aktion	Ja	Nein
<p><b>Schritt 1</b></p> <p><b>a</b> Bringen Sie die Breiten- und Längenführungen im Fach in die richtige Position für das eingelegte Papierformat.</p> <p><b>b</b> Senden Sie den Druckauftrag erneut.</p> <p>Ist der Ausdruck immer noch verzerrt?</p>	Wechseln Sie zu Schritt 2.	Das Problem wurde behoben.

Aktion	Ja	Nein
<p><b>Schritt 2</b></p> <p><b>a</b> Überprüfen Sie, ob das verwendete Papierformat vom Fach unterstützt wird.</p> <p><b>b</b> Senden Sie den Druckauftrag erneut.</p> <p>Ist der Ausdruck immer noch verzerrt?</p>	Wenden Sie sich an den <a href="#">Kundendienst</a> .	Das Problem wurde behoben.

## Horizontale Streifen auf dem Ausdruck

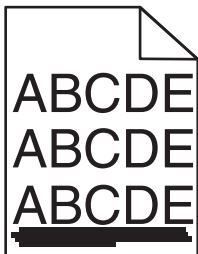

Aktion	Ja	Nein
<p><b>Schritt 1</b></p> <p><b>a</b> Geben Sie das Fach oder die Zuführung je nach Betriebssystem im Dialogfeld "Druckeinstellungen" oder "Drucken" an.</p> <p><b>b</b> Senden Sie den Druckauftrag erneut.</p> <p>Weist der Ausdruck horizontale Streifen auf?</p>	Wechseln Sie zu Schritt 2.	Das Problem wurde behoben.
<p><b>Schritt 2</b></p> <p>Stellen Sie Papiersorte und -gewicht auf dem Druckerbedienfeld im Menü "Papier" entsprechend dem in das Fach eingelegten Papier ein.</p> <p>Stimmen Papiersorte und -gewicht mit dem im Fach eingelegten Papier überein?</p>	Wechseln Sie zu Schritt 3.	<p>Führen Sie eine oder mehrere der folgenden Methoden aus:</p> <ul style="list-style-type: none"> <li>• Legen Sie Papierformat und -gewicht in den Facheinstellungen entsprechend dem im Fach eingelegten Papier fest.</li> <li>• Legen Sie in das Fach Papier ein, das die Sorte und das Gewicht aus den Facheinstellungen aufweist.</li> </ul>

Aktion	Ja	Nein
<p><b>Schritt 3</b></p> <p><b>a</b> Legen Sie Papier aus einem neuen Paket ein.</p> <p><b>Hinweis:</b> Papier kann bei hoher Luftfeuchtigkeit feucht werden. Bewahren Sie Papier bis zur Verwendung in der Originalverpackung auf.</p> <p><b>b</b> Senden Sie den Druckauftrag erneut.</p> <p>Weist der Ausdruck horizontale Streifen auf?</p>	Wechseln Sie zu Schritt 4.	Das Problem wurde behoben.
<p><b>Schritt 4</b></p> <p><b>a</b> Nehmen Sie das Belichtungskit heraus und setzen Sie es wieder ein.</p> <p><b>Warnung—Mögliche Schäden:</b> Setzen Sie das Belichtungskit nicht länger als zehn Minuten direktem Licht aus. Wird sie dem Licht zu lange ausgesetzt, kann dies zu Problemen bei der Druckqualität führen.</p> <p><b>Warnung—Mögliche Schäden:</b> Berühren Sie nicht die Unterseite des Belichtungskits. Das Belichtungskit könnte dadurch beschädigt werden.</p> <p><b>b</b> Senden Sie den Druckauftrag erneut.</p> <p>Weist der Ausdruck horizontale Streifen auf?</p>	Wechseln Sie zu Schritt 5.	Das Problem wurde behoben.
<p><b>Schritt 5</b></p> <p>Tauschen Sie das Belichtungskit aus und senden Sie den Druckauftrag erneut.</p> <p>Weist der Ausdruck horizontale Streifen auf?</p>	Wenden Sie sich an den <a href="#">Kundendienst</a> .	Das Problem wurde behoben.

## Vertikale Streifen auf dem Ausdruck

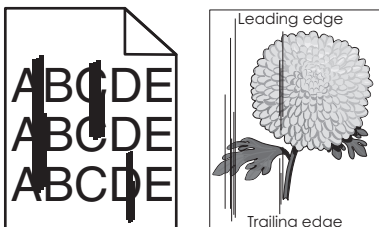

Aktion	Ja	Nein
<p><b>Schritt 1</b></p> <p><b>a</b> Geben Sie Papiersorte, -struktur und -gewicht je nach Betriebssystem im Dialogfeld "Druckeinstellungen" oder "Drucken" an.</p> <p><b>b</b> Senden Sie den Druckauftrag erneut.</p> <p>Weist der Ausdruck vertikale Streifen auf?</p>	Wechseln Sie zu Schritt 2.	Das Problem wurde behoben.

Aktion	Ja	Nein
<p><b>Schritt 2</b></p> <p>Stellen Sie Papierstruktur, -sorte und -gewicht auf dem Druckerbedienfeld im Menü "Papier" entsprechend dem in das Fach eingelegten Papier ein.</p> <p>Stimmen Papierstruktur, -sorte und -gewicht mit dem im Fach eingelegten Papier überein?</p>	Wechseln Sie zu Schritt 3.	<p>Führen Sie eine oder mehrere der folgenden Methoden aus:</p> <ul style="list-style-type: none"> <li>• Legen Sie Papierstruktur, -sorte und -gewicht in den Facheinstellungen entsprechend dem im Fach eingelegten Papier fest.</li> <li>• Legen Sie in das Fach Papier ein, das dem in den Facheinstellungen festgelegten Papierformat entspricht.</li> </ul>
<p><b>Schritt 3</b></p> <p><b>a</b> Legen Sie Papier aus einem neuen Paket ein.</p> <p><b>Hinweis:</b> Papier kann bei hoher Luftfeuchtigkeit feucht werden. Bewahren Sie Papier bis zur Verwendung in der Originalverpackung auf.</p> <p><b>b</b> Senden Sie den Druckauftrag erneut.</p> <p>Weist der Ausdruck vertikale Streifen auf?</p>	Wechseln Sie zu Schritt 4.	Das Problem wurde behoben.
<p><b>Schritt 4</b></p> <p><b>a</b> Nehmen Sie das Belichtungskit heraus und setzen Sie es wieder ein.</p> <p><b>Warnung—Mögliche Schäden:</b> Setzen Sie das Belichtungskit nicht länger als zehn Minuten direktem Licht aus. Wird sie dem Licht zu lange ausgesetzt, kann dies zu Problemen bei der Druckqualität führen.</p> <p><b>Warnung—Mögliche Schäden:</b> Berühren Sie nicht die Unterseite des Belichtungskits. Das Belichtungskit könnte dadurch beschädigt werden.</p> <p><b>b</b> Senden Sie den Druckauftrag erneut.</p> <p>Weist der Ausdruck vertikale Streifen auf?</p>	Wechseln Sie zu Schritt 5.	Das Problem wurde behoben.
<p><b>Schritt 5</b></p> <p>Tauschen Sie das Belichtungskit aus und senden Sie den Druckauftrag erneut.</p> <p>Weist der Ausdruck vertikale Streifen auf?</p>	Wenden Sie sich an den <a href="#">Kundendienst</a> .	Das Problem wurde behoben.

### Auftreten von Tonernebel oder Hintergrundschatten auf dem Ausdruck

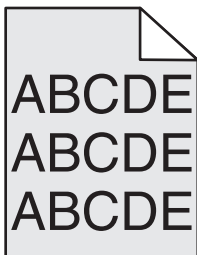

Aktion	Ja	Nein
<p><b>Schritt 1</b></p> <p><b>a</b> Nehmen Sie das Belichtungskit heraus und setzen Sie es wieder ein.</p> <p><b>Warnung—Mögliche Schäden:</b> Setzen Sie das Belichtungskit nicht länger als zehn Minuten direktem Licht aus. Wird sie dem Licht zu lange ausgesetzt, kann dies zu Problemen bei der Druckqualität führen.</p> <p><b>Warnung—Mögliche Schäden:</b> Berühren Sie nicht die Unterseite des Belichtungskits. Das Belichtungskit könnte dadurch beschädigt werden.</p> <p><b>b</b> Senden Sie den Druckauftrag erneut.</p> <p>Sind Tonernebel oder Hintergrundschatten vom Ausdruck verschwunden?</p>	<p>Das Problem wurde behoben.</p>	<p>Wechseln Sie zu Schritt 2.</p>
<p><b>Schritt 2</b></p> <p>Tauschen Sie das Belichtungskit aus und senden Sie den Druckauftrag erneut.</p> <p>Sind Tonernebel oder Hintergrundschatten vom Ausdruck verschwunden?</p>	<p>Das Problem wurde behoben.</p>	<p>Wenden Sie sich an den <a href="#">Kundendienst</a>.</p>

### Tonerabrieb

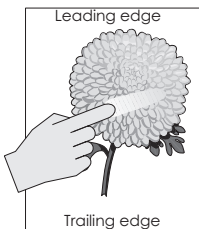
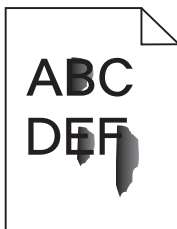

Aktion	Ja	Nein
<p><b>Schritt 1</b> Überprüfen Sie auf dem Druckerbedienfeld im Menü "Papier" die Papiersorte, die Papierstruktur und das Papiergewicht.</p> <p>Stimmen die Einstellungen für die Papiersorte, die Papierstruktur und das Papiergewicht mit dem in das Fach eingelegten Papier überein?</p>	Wechseln Sie zu Schritt 2.	Legen Sie Papiersorte, -struktur und -gewicht in den Facheinstellungen entsprechend dem im Fach eingelegten Papier fest.
<p><b>Schritt 2</b> Senden Sie den Druckauftrag erneut.</p> <p>Lässt sich der Toner abreiben?</p>	Wenden Sie sich an den <a href="#">Kundendienst</a> .	Das Problem wurde behoben.

### Tonerflecken auf dem Ausdruck

Aktion	Ja	Nein
<p>Tauschen Sie das Belichtungskit aus und senden Sie den Druckauftrag erneut.</p> <p>Weist der Ausdruck Tonerflecken auf?</p>	Wenden Sie sich an den <a href="#">Kundendienst</a> .	Das Problem wurde behoben.

### Schlechte Foliendruckqualität

Aktion	Ja	Nein
<p><b>Schritt 1</b> Stellen Sie die Papiersorte auf dem Druckerbedienfeld im Menü "Papier" entsprechend dem im Fach eingelegten Papier ein.</p> <p>Ist die Papiersorte für das Fach auf "Folien" eingestellt?</p>	Wechseln Sie zu Schritt 2.	Legen Sie die Papiersorte auf "Folien" fest.
<p><b>Schritt 2</b> <b>a</b> Überprüfen Sie, ob Sie den empfohlenen Folientyp verwenden. <b>b</b> Senden Sie den Druckauftrag erneut.</p> <p>Ist die Druckqualität immer noch schlecht?</p>	Wenden Sie sich an den <a href="#">Kundendienst</a> .	Das Problem wurde behoben.

### Ungleichmäßiger Deckungsgrad

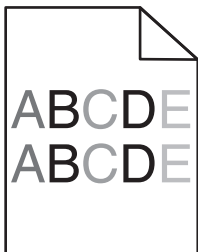



Aktion	Ja	Nein
Tauschen Sie das Belichtungskit aus und senden Sie den Druckauftrag erneut.  Ist der Deckungsgrad ungleichmäßig?	Wenden Sie sich an den <b>Kundendienst</b> .	Das Problem wurde behoben.

### Vertikale Lücken auf dem Ausdruck

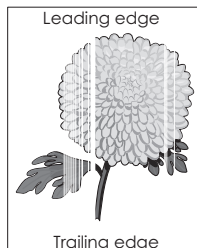

Aktion	Ja	Nein
<b>Schritt 1</b> <b>a</b> Stellen Sie sicher, dass Ihr Softwareprogramm das richtige Füllmuster verwendet. <b>b</b> Senden Sie den Druckauftrag erneut.  Weist der Ausdruck vertikale Lücken auf?	Wechseln Sie zu Schritt 2.	Das Problem wurde behoben.
<b>Schritt 2</b> <b>a</b> Überprüfen Sie auf dem Druckerbedienfeld im Menü "Papier" die Papiersorte und das Papiergewicht. <b>b</b> Senden Sie den Druckauftrag erneut.  Weist der Ausdruck vertikale Lücken auf?	Wechseln Sie zu Schritt 3.	Das Problem wurde behoben.
<b>Schritt 3</b> Überprüfen Sie, ob Sie den empfohlenen Papiertyp verwenden. <b>a</b> Legen Sie die empfohlene Papiersorte in die Papierzuführung ein. <b>b</b> Senden Sie den Druckauftrag erneut.  Weist der Ausdruck vertikale Lücken auf?	Wechseln Sie zu Schritt 4.	Das Problem wurde behoben.

Aktion	Ja	Nein
<p><b>Schritt 4</b></p> <p><b>a</b> Nehmen Sie das Belichtungskit heraus und setzen Sie es wieder ein.</p> <p><b>Warnung—Mögliche Schäden:</b> Setzen Sie das Belichtungskit nicht länger als zehn Minuten direktem Licht aus. Wird sie dem Licht zu lange ausgesetzt, kann dies zu Problemen bei der Druckqualität führen.</p> <p><b>Warnung—Mögliche Schäden:</b> Berühren Sie nicht die Unterseite des Belichtungskits. Das Belichtungskit könnte dadurch beschädigt werden.</p> <p><b>b</b> Senden Sie den Druckauftrag erneut.</p> <p>Weist der Ausdruck vertikale Lücken auf?</p>	Wechseln Sie zu Schritt 5.	Das Problem wurde behoben.
<p><b>Schritt 5</b></p> <p>Tauschen Sie das Belichtungskit aus und senden Sie den Druckauftrag erneut.</p> <p>Weist der Ausdruck vertikale Lücken auf?</p>	Wenden Sie sich an den <a href="#">Kundendienst</a> .	Das Problem wurde behoben.

## Probleme mit der Farbqualität

### Häufig gestellte Fragen (FAQ) zum Farbdruck

#### Was ist die RGB-Farbdarstellung?

Rotes, grünes und blaues Licht können in unterschiedlicher Intensität überlagert werden, um ein breites Spektrum an Farben zu erzeugen, die in der Natur vorkommen. Rotes und grünes Licht kann z. B. kombiniert werden, um gelbes Licht zu erzeugen. Farbfernseher und Computermonitore arbeiten nach diesem Prinzip. Die RGB-Farbdarstellung ist eine Methode, bei der Farben anhand der Intensität von rotem, grünem und blauem Licht beschrieben werden, das zur Erzeugung einer bestimmten Farbe erforderlich ist.

#### Was ist die CMYK-Farbdarstellung?

Tinten oder Toner in Cyan, Magenta, Gelb und Schwarz können in unterschiedlichen Mengen gedruckt werden, um ein breites Spektrum an Farben darzustellen, die in der Natur vorkommen. Cyan und Gelb können z. B. zum Erzeugen von Grün kombiniert werden. Druckmaschinen, Tintenstrahldrucker sowie Farblaserdrucker erzeugen auf diese Weise Farben. Die CMYK-Farbdarstellung ist eine Methode, bei der Farben anhand des Anteils an Cyan, Magenta, Gelb und Schwarz beschrieben werden, der zur Wiedergabe einer bestimmten Farbe erforderlich ist.

#### Wie werden die Farben in einem zu druckenden Dokument angegeben?

Softwareprogramme geben generell die Dokumentfarbe über RGB- bzw. CMYK-Farbkombinationen an. Die Farben der einzelnen Objekte eines Dokuments können darüber hinaus vom Benutzer geändert werden. Weitere Informationen finden Sie in den Hilfeinformationen zu Ihrem Betriebssystem.

### Woher weiß der Drucker, welche Farbe er drucken soll?

Wenn der Benutzer ein Dokument druckt, werden Informationen zum Typ und zur Farbe der einzelnen Objekte an den Drucker gesendet. Die Farbinformationen werden durch Farbumwandlungstabellen geleitet, mit denen die Farbe in die entsprechende Menge von Zyan-, Magenta-, Gelb- und Schwarz-Toner umgesetzt wird, die zur Erzeugung der gewünschten Farbe notwendig ist. Die jeweilige Anwendung der Farbumwandlungstabellen wird von den Objektinformationen bestimmt. So kann beispielsweise eine bestimmte Farbumwandlungstabelle auf Texte angewendet werden, während eine andere Farbumwandlungstabelle auf Fotos angewendet wird.

### Was versteht man unter der manuellen Farbanpassung?

Ist die manuelle Farbanpassung aktiviert, verwendet der Drucker die benutzerdefinierten Farbumwandlungstabellen zur Objektverarbeitung. Die Farbanpassung muss jedoch auf "Manuell" eingestellt sein, da ansonsten keine benutzerdefinierte Farbumwandlung durchgeführt wird. Manuelle Farbkorrektureinstellungen hängen von dem zu druckenden Objekttyp (Text, Grafiken oder Bilder) und der Farbspezifikation des Objekts im Softwareprogramm (RGB- oder CMYK-Kombinationen) ab.

#### Hinweise:

- Eine manuelle Farbanpassung ist nicht empfehlenswert, wenn im Softwareprogramm Farben nicht mit RGB- bzw. CMYK-Kombinationen angegeben werden. Sie ist auch dann nicht zu empfehlen, wenn die Farbanpassung durch das Softwareprogramm bzw. das Betriebssystem gesteuert wird.
- Wenn **Automatische Farbanpassung** ausgewählt ist, erzeugen die Farbumwandlungstabellen bei den meisten Dokumenten die bevorzugte Farbe.

So wenden Sie eine andere Farbumwandlungstabelle manuell an:

- 1 Wählen Sie auf dem Druckerbedienfeld im Menü "Qualität" **Farbanpassung** und dann **Manuell** aus.
- 2 Wählen Sie auf dem Druckerbedienfeld im Menü "Qualität" **Manuelle Farbe** und wählen Sie dann die entsprechende Farbumwandlungstabelle für den betreffenden Objekttyp.

Objekttyp	Farbumwandlungstabellen
RGB-Bild RGB-Text RGB-Grafik	<ul style="list-style-type: none"> <li>• <b>Leuchtend:</b> Generiert leuchtendere, gesättigtere Farben und kann auf alle eingehenden Farbformate angewendet werden.</li> <li>• <b>sRGB Bildschirm:</b> Erzeugt ein Ergebnis ähnlich den Farben eines Computerbildschirms. <b>Hinweis:</b> Die Verwendung des schwarzen Toners ist für das Drucken von Fotos optimiert.</li> <li>• <b>Anz. - Echtes Schwarz:</b> Erzeugt ein Ergebnis ähnlich den Farben eines Computerbildschirms. Verwendet ausschließlich schwarzen Toner, um alle möglichen neutralen Graustufen zu erzeugen.</li> <li>• <b>sRGB Leuchtend:</b> Erhöht die Farbsättigung für die sRGB Bildschirm-Farbanpassung. <b>Hinweis:</b> Die Verwendung des schwarzen Toners ist für den Druck von Unternehmensgrafiken optimiert.</li> <li>• <b>Aus:</b> Die Farbanpassung ist deaktiviert.</li> </ul>
CMYK-Bild CMYK-Text CMYK-Grafik	<ul style="list-style-type: none"> <li>• <b>US-CMYK:</b> Verwendet eine Farbanpassung, die Ergebnisse ähnlich der SWOP-Farbausgabe (Specifications for Web Offset Publishing) erzielt.</li> <li>• <b>Euro-CMYK:</b> Verwendet eine Farbanpassung, die Ergebnisse ähnlich der EuroScale-Farbausgabe erzeugt.</li> <li>• <b>Leuchtend CMYK</b> — Erhöht die Farbsättigung für die US-CMYK-Farbumwandlungstabelle.</li> <li>• <b>Aus:</b> Die Farbanpassung ist deaktiviert.</li> </ul>

### Wie erhalte ich eine bestimmte Farbe (z. B. eine Farbe in einem Unternehmens-Logo)?

Über das Menü "Qualität" auf dem Druckerbedienfeld können neun verschiedene Farbmustervorlagen ausgewählt werden. Diese sind ebenfalls über die Farbmusterseite des Embedded Web Servers zugänglich. Die Auswahl einer Vorlage erzeugt einen mehrseitigen Ausdruck, der aus hunderten von Farbfeldern besteht. Je nach ausgewählter Tabelle befindet sich auf jedem Feld eine CMYK- bzw. RGB-Kombination. Die Farbe der einzelnen Felder wird durch das Durchleiten der auf dem Feld angegebenen CMYK- bzw. RGB-Kombination durch die ausgewählte Farbumwandlungstabelle erzeugt.

Sie können auf den Farbmustervorlagen das Feld identifizieren, dessen Farbe der gewünschten Farbe am ehesten entspricht. Die auf dem Feld angegebene Farbkombination kann dann zum Ändern der Objektfarbe in einem Softwareprogramm verwendet werden. Weitere Informationen finden Sie in den Hilfeinformationen zu Ihrem Betriebssystem.

**Hinweis:** Unter Umständen ist eine manuelle Farbanpassung zur Verwendung der ausgewählten Farbumwandlungstabelle für bestimmte Objekte erforderlich.

Welche Farbmustervorlage für ein bestimmtes Farbübereinstimmungsproblem zu verwenden ist, hängt von der verwendeten Einstellung für die Farbanpassung, dem zu druckenden Objekttyp und der Farbspezifikation des Objekts im Softwareprogramm ab. Wenn "Farbanpassung" auf "Aus" eingestellt ist, basiert die Farbe auf den Druckauftragsinformationen und es wird keine Farbumwandlung durchgeführt.

**Hinweis:** Die Verwendung der Farbmusterseiten ist nicht zu empfehlen, wenn im Softwareprogramm Farben nicht mit RGB- bzw. CMYK-Kombinationen angegeben werden. Darüber hinaus kann es vorkommen, dass die im Softwareprogramm angegebenen RGB- bzw. CMYK-Kombinationen durch Farbverwaltung vom Programm bzw. Betriebssystem angepasst werden. Die gedruckte Farbe entspricht unter Umständen nicht exakt der Farbe auf den Farbmusterseiten.

### Ausdrucke auf Farbfolien wirken bei der Projektion dunkel

**Hinweis:** Dieses Problem entsteht bei der Projektion von Folien mit einem reflektierenden Tageslichtprojektor. Für die höchste Farbqualität bei Projektionen sind transmissive Tageslichtprojektoren empfehlenswert.

Aktion	Ja	Nein
<p><b>Schritt 1</b> Stellen Sie am Druckerbedienfeld sicher, dass die Papiersorte auf "Folie" eingestellt ist.</p> <p>Ist die richtige Papiersorte eingestellt?</p>	Wechseln Sie zu Schritt 2.	Legen Sie die Papiersorte auf "Folien" fest.
<p><b>Schritt 2</b> Verringern Sie den Tonerauftrag und senden Sie den Druckauftrag erneut.</p> <p>Wirkt der Ausdruck auf der Farbfolie heller?</p>	Das Problem wurde behoben.	Wechseln Sie zu Schritt 3.
<p><b>Schritt 3</b> Vergewissern Sie sich, dass Sie eine empfohlene Farbfoliensorte verwenden, und senden Sie den Druckauftrag erneut.</p> <p>Wirkt der Ausdruck auf der Farbfolie heller?</p>	Das Problem wurde behoben.	Wenden Sie sich an den <a href="#">Kundendienst</a> .

## Die Farbe auf dem Ausdruck stimmt nicht mit der Farbe der Originaldatei überein

**Hinweis:** Mit den bei der automatischen Farbanpassung verwendeten Farbumwandlungstabellen wird im Allgemeinen ein Ergebnis ähnlich den Farben eines standardmäßigen Computermonitors erzeugt. Da jedoch zwischen Druckern und Monitoren technische Unterschiede bestehen, können viele Farben durch Monitorschwankungen und Lichtbedingungen beeinträchtigt werden.

Aktion	Ja	Nein
<p><b>Schritt 1</b></p> <p><b>a</b> Deaktivieren Sie die Farbanpassung.</p> <p><b>Hinweis:</b> Wenn die Farbanpassung des Druckers deaktiviert ist, basiert die Farbe auf den Druckauftragsinformationen und es wird keine Farbumwandlung durchgeführt.</p> <p><b>b</b> Senden Sie den Druckauftrag erneut.</p> <p>Stimmt die Farbe auf dem Ausdruck mit der Farbe der Datei auf dem Computerbildschirm überein?</p>	Das Problem wurde behoben.	Wechseln Sie zu Schritt 2.
<p><b>Schritt 2</b></p> <p>Führen Sie auf dem Druckerbedienfeld im Menü "Qualität" folgende Schritte aus:</p> <p><b>a</b> Wählen Sie <b>Farbanpassung</b> und dann <b>Manuell</b>.</p> <p><b>b</b> Wählen Sie <b>Manuelle Farbe</b> und wählen Sie dann die entsprechende Farbumwandlungstabelle für den betreffenden Objekttyp.</p> <p><b>c</b> Senden Sie den Druckauftrag erneut.</p> <p>Stimmt die Farbe auf dem Ausdruck mit der Farbe der Datei auf dem Computerbildschirm überein?</p>	Das Problem wurde behoben.	Wenden Sie sich an den <a href="#">Kundendienst</a> .

## Ausdruck erscheint verfärbt

Aktion	Ja	Nein
<p>Farbabgleich anpassen</p> <p><b>a</b> Erhöhen oder verringern Sie am Druckerbedienfeld im Menü "Farbausgleich" die Werte für "Zyan", "Magenta", "Gelb" und "Schwarz".</p> <p><b>b</b> Senden Sie den Druckauftrag erneut.</p> <p>Erscheint der Ausdruck weiterhin verfärbt?</p>	Das Problem wurde behoben.	Wenden Sie sich an den <a href="#">Kundendienst</a> .

## Lösen von Kopierproblemen

### Kopierer antwortet nicht

Aktion	Ja	Nein
<p><b>Schritt 1</b> Prüfen Sie, ob eine Fehler- oder Statusmeldung auf dem Display angezeigt wird.</p> <p>Wird eine Fehler- oder Statusmeldung angezeigt?</p>	Löschen Sie die Fehler- oder Statusmeldung.	Wechseln Sie zu Schritt 2.
<p><b>Schritt 2</b> Prüfen Sie, ob das Netzkabel an den Drucker und an eine ordnungsgemäß geerdete Steckdose angeschlossen ist.</p> <p>Ist das Netzkabel an den Drucker und eine ordnungsgemäß geerdete Netzsteckdose angeschlossen?</p>	Wechseln Sie zu Schritt 3.	Schließen Sie das Netzkabel an den Drucker und an eine ordnungsgemäß geerdete Steckdose an.
<p><b>Schritt 3</b> Schalten Sie den Drucker aus, warten Sie etwa 10 Sekunden und schalten Sie ihn wieder ein.</p> <p>Wurde <b>Selbsttest läuft</b> und <b>Bereit</b> angezeigt?</p>	Das Problem wurde behoben.	Wenden Sie sich an den <a href="#">Kundendienst</a> .

### Teildokument oder Fotokopien

Aktion	Ja	Nein
<p><b>Schritt 1</b> Überprüfen Sie die Platzierung des Dokuments oder Fotos. Stellen Sie sicher, dass das Dokument oder Foto mit der bedruckten Seite nach unten in der oberen linken Ecke auf dem Scannerglas liegt.</p> <p>Ist das Dokument oder Foto richtig eingelegt?</p>	Wechseln Sie zu Schritt 2.	Legen Sie das Dokument oder Foto mit der bedruckten Seite nach unten in der oberen linken Ecke auf das Scannerglas.
<p><b>Schritt 2</b> Überprüfen Sie, ob das ausgewählte Papierformat dem im Fach eingelegten Papier entspricht. Überprüfen Sie auf dem Druckerbedienfeld im Menü "Papier" die Einstellung "Papierformat".</p> <p>Entspricht das ausgewählte Papierformat dem im Fach eingelegten Papier?</p>	Wechseln Sie zu Schritt 3.	Ändern Sie das Papierformat so, dass es mit dem in das Fach eingelegten Papier übereinstimmt, oder legen Sie Papier in das Fach ein, das mit dem Papierformat übereinstimmt.
<p><b>Schritt 3</b> <b>a</b> Legen Sie das Papierformat fest. Geben Sie je nach Betriebssystem das Papierformat im Dialogfeld "Druckeinstellungen" oder "Drucken" an. <b>b</b> Senden Sie den Druckauftrag erneut.</p> <p>Werden Kopien ordnungsgemäß gedruckt?</p>	Das Problem wurde behoben.	Wenden Sie sich an den <a href="#">Kundendienst</a> .

## Scannereinheit lässt sich nicht schließen

Aktion	Ja	Nein
<p>Stellen Sie sicher, dass sich keine störenden Objekte zwischen der Scannereinheit und dem Drucker befinden.</p> <p><b>a</b> Heben Sie die Scannereinheit an.</p> <p><b>b</b> Entfernen Sie alle Gegenstände, die das Schließen der Scannereinheit verhindern.</p> <p><b>c</b> Klappen Sie die Scannereinheit zu.</p> <p>Ließ sich die Scannereinheit ordnungsgemäß schließen?</p>	Das Problem wurde behoben.	Wenden Sie sich an den <a href="#">Kundendienst</a> .

## Schlechte Kopierqualität

Aktion	Ja	Nein
<p><b>Schritt 1</b></p> <p>Prüfen Sie, ob auf dem Display eine Fehler- oder Statusmeldung angezeigt wird.</p> <p>Wird eine Fehler- oder Statusmeldung angezeigt?</p>	Löschen Sie die Fehler- oder Statusmeldung.	Wechseln Sie zu Schritt 2.
<p><b>Schritt 2</b></p> <p>Überprüfen Sie die Qualität des Originaldokuments.</p> <p>Ist die Qualität des Originaldokuments zufriedenstellend?</p>	Wechseln Sie zu Schritt 3.	Erhöhen Sie die Auflösung für den Scan, um eine hochwertigere Ausgabe zu erzielen.
<p><b>Schritt 3</b></p> <p>Wenn der Ausdruck dunkle Stellen enthält, reinigen Sie das Scannerglas und das ADZ-Glas mit einem sauberen, feuchten und fusselfreien Tuch.</p> <p>Ist das Scannerglas sauber?</p>	Wechseln Sie zu Schritt 4.	Siehe " <a href="#">Reinigen des Scannerglases</a> " auf <a href="#">Seite 217</a> .
<p><b>Schritt 4</b></p> <p>Senden Sie einen Druckauftrag, und überprüfen Sie, ob Probleme mit der Druckqualität auftreten.</p> <p><b>a</b> Passen Sie im Menü "Allgemeine Einstellungen" die Eco-Mode-Einstellungen an.</p> <p><b>b</b> Passen Sie im Menü "Kopieren" die Einstellung für den Tonauftrag an.</p> <p><b>c</b> Wenn der Ausdruck blass bleibt, tauschen Sie die Tonerkassette aus.</p> <p>Ist die Druckqualität zufriedenstellend?</p>	Wechseln Sie zu Schritt 5.	Siehe " <a href="#">Probleme mit der Druckqualität</a> " auf <a href="#">Seite 286</a> .
<p><b>Schritt 5</b></p> <p>Überprüfen Sie die Platzierung des Dokuments oder Fotos.</p> <p>Stellen Sie sicher, dass das Dokument oder Foto mit der bedruckten Seite nach unten in der oberen linken Ecke auf dem Scannerglas liegt.</p> <p>Ist das Dokument oder Foto richtig eingelegt?</p>	Wechseln Sie zu Schritt 6.	Legen Sie das Dokument oder Foto mit der bedruckten Seite nach unten in der oberen linken Ecke auf das Scannerglas.

Aktion	Ja	Nein
<p><b>Schritt 6</b></p> <p>Überprüfen Sie die Kopiereinstellungen.</p> <p>Überprüfen Sie auf dem Bildschirm "Kopieren", ob die Einstellungen "Inhaltstyp" und "Inhaltsquelle" für das zu scannende Dokument geeignet sind.</p> <p>Sind die Einstellungen "Inhaltstyp" und "Inhaltsquelle" für das zu scannende Dokument geeignet?</p>	Wechseln Sie zu Schritt 7.	Ändern Sie die Einstellungen "Inhaltstyp" und "Inhaltsquelle" so, dass sie für das zu scannende Dokument geeignet sind.
<p><b>Schritt 7</b></p> <p>Überprüfen Sie die Ausdrücke auf Muster.</p> <p><b>a</b> Wechseln Sie auf dem Bildschirm "Kopieren" zu:</p> <p><b>Erweiterte Optionen &gt; Erweiterte Bildfunktionen &gt; Schärfe &gt;</b>, und wählen Sie eine niedrigere Einstellung aus.</p> <p><b>Hinweis:</b> Stellen Sie sicher, dass keine Skalierung ausgewählt ist.</p> <p><b>b</b> Senden Sie den Kopierauftrag erneut.</p> <p>Werden auf dem Ausdruck Muster angezeigt?</p>	Wechseln Sie zu Schritt 8.	Das Problem wurde behoben.
<p><b>Schritt 8</b></p> <p>Überprüfen Sie den Ausdruck auf fehlenden oder blassen Text.</p> <p><b>a</b> Wechseln Sie auf dem Bildschirm "Kopieren" zu:</p> <p><b>Erweiterte Optionen &gt; Erweiterte Bildfunktionen</b></p> <p><b>b</b> Passen Sie die folgenden Einstellungen an:</p> <ul style="list-style-type: none"> <li>• <b>Schärfe:</b> Erhöhen Sie die aktuelle Einstellung.</li> <li>• <b>Kontrast:</b> Erhöhen Sie die aktuelle Einstellung.</li> </ul> <p><b>c</b> Senden Sie den Kopierauftrag erneut.</p> <p>Fehlt auf Ausdrucken Text, oder wird Text verblasst angezeigt?</p>	Wechseln Sie zu Schritt 9.	Das Problem wurde behoben.
<p><b>Schritt 9</b></p> <p>Prüfen Sie, ob die Ausgabe verblichen oder überbelichtet ist.</p> <p><b>a</b> Wechseln Sie auf dem Bildschirm "Kopieren" zu:</p> <p><b>Erweiterte Optionen &gt; Erweiterte Bildfunktionen</b></p> <p><b>b</b> Passen Sie die folgenden Einstellungen an:</p> <ul style="list-style-type: none"> <li>• <b>Hintergrundentfernung:</b> Verringern Sie die aktuelle Einstellung.</li> <li>• <b>Schattendetails:</b> Verringern Sie die aktuelle Einstellung.</li> </ul> <p><b>c</b> Senden Sie den Kopierauftrag erneut.</p> <p>Ist der Ausdruck verblichen oder überbelichtet?</p>	Wenden Sie sich an den <a href="#">Kundendienst</a> .	Das Problem wurde behoben.



## Lösen von Faxproblemen

### Die Rufnummer wird nicht angezeigt

Aktion	Ja	Nein
<p>Wenden Sie sich an Ihr Telefonunternehmen und vergewissern Sie sich, dass Ihre Telefonverbindung über eine Rufnummern-Identifikation verfügt.</p> <p><b>Hinweise:</b></p> <ul style="list-style-type: none"> <li>• Sollte Ihre Region mehrere Rufnummern-Identifikationsmuster aufweisen, dann müssen Sie ggf. die Standardeinstellung ändern. Es sind zwei Einstellungen verfügbar: FSK (Muster 1) und DTMF (Muster 2).</li> <li>• Die Verfügbarkeit dieser Einstellungen im Faxmenü hängt davon ab, ob in Ihrem Land oder Ihrer Region mehrere Rufnummern-Identifikationsmuster unterstützt werden.</li> <li>• Wenden Sie sich an Ihr Telefonunternehmen und ermitteln Sie, welches Muster oder welche Einstellung zu verwenden ist.</li> </ul> <p>Wird die Anrufer-ID angezeigt?</p>	Das Problem wurde behoben.	Wenden Sie sich an den <a href="#">Kundendienst</a> .

### Faxe versenden und empfangen ist nicht möglich

Aktion	Ja	Nein
<p><b>Schritt 1</b></p> <p>Prüfen Sie, ob eine Fehler- oder Statusmeldung auf dem Display angezeigt wird.</p> <p>Wird eine Fehler- oder Statusmeldung auf dem Display angezeigt?</p>	Löschen Sie die Fehler- oder Statusmeldung.	Wechseln Sie zu Schritt 2.
<p><b>Schritt 2</b></p> <p>Prüfen Sie, ob das Netzkabel an den Drucker und an eine ordnungsgemäß geerdete Steckdose angeschlossen ist.</p> <p>Ist das Netzkabel an den Drucker und eine ordnungsgemäß geerdete Netzsteckdose angeschlossen?</p>	Wechseln Sie zu Schritt 3.	Schließen Sie das Netzkabel an den Drucker und an eine ordnungsgemäß geerdete Steckdose an.
<p><b>Schritt 3</b></p> <p>Überprüfen Sie die Stromversorgung.</p> <p>Überprüfen Sie, ob der Drucker angeschlossen und eingeschaltet ist und ob <b>Bereit</b> auf dem Display angezeigt wird.</p> <p>Ist der Drucker eingeschaltet, und wird <b>Bereit</b> auf dem Display angezeigt?</p>	Wechseln Sie zu Schritt 4.	Schalten Sie den Drucker ein, und warten Sie, bis <b>Bereit</b> auf dem Display angezeigt wird.

Aktion	Ja	Nein
<p><b>Schritt 4</b></p> <p>Prüfen Sie die Druckerverbindungen.</p> <p>Prüfen Sie gegebenenfalls, ob die Kabel für die folgenden Geräte ordnungsgemäß angeschlossen sind:</p> <ul style="list-style-type: none"> <li>• Telefon</li> <li>• Hörer</li> <li>• Anrufbeantworter</li> </ul> <p>Sind die Kabel fest angeschlossen?</p>	Wechseln Sie zu Schritt 5.	Schließen Sie die Kabel ordnungsgemäß an.
<p><b>Schritt 5</b></p> <p><b>a</b> Prüfen Sie die Telefonbuchse an der Wand.</p> <ol style="list-style-type: none"> <li><b>1</b> Stecken Sie das Telefonkabel in die Telefonanschlussdose.</li> <li><b>2</b> Warten Sie auf das Freizeichen.</li> <li><b>3</b> Wenn Sie kein Freizeichen hören, stecken Sie ein anderes Telefonkabel in die Telefonanschlussdose.</li> <li><b>4</b> Wenn Sie immer noch kein Freizeichen hören, stecken Sie das Telefonkabel in eine andere Telefonbuchse.</li> <li><b>5</b> Wenn Sie ein Freizeichen hören, verbinden Sie den Drucker mit dieser Telefonanschlussdose.</li> </ol> <p><b>b</b> Versuchen Sie, ein Fax zu senden oder zu empfangen.</p> <p>Können Sie ein Fax versenden oder empfangen?</p>	Das Problem wurde behoben.	Wechseln Sie zu Schritt 6.
<p><b>Schritt 6</b></p> <p>Prüfen Sie, ob der Drucker mit einem analogen Telefondienst oder mit dem richtigen digitalen Anschluss verbunden ist.</p> <p>Das Faxmodem ist ein analoges Gerät. Bestimmte Geräte können an den Drucker angeschlossen werden, so dass ein digitaler Telefondienst verwendet werden kann.</p> <ul style="list-style-type: none"> <li>• Wenn Sie einen ISDN-Anschluss verwenden, verbinden Sie den Drucker mit dem analogen Telefonanschluss (am R-Anschluss) des ISDN-Adapters. Weitere Informationen sowie einen R-Anschluss erhalten Sie bei Ihrem ISDN-Anbieter.</li> <li>• Wenn Sie DSL verwenden, benötigen Sie einen Splitter oder einen Router, der analoge Endgeräte unterstützt. Weitere Informationen erhalten Sie bei Ihrem DSL-Anbieter.</li> <li>• Wenn Sie eine Nebenstellenanlage verwenden, vergewissern Sie sich, dass Sie das Gerät an einen analogen Anschluss der Nebenstellenanlage anschließen. Sollte kein Anschluss vorhanden sein, dann sollten Sie für das Faxgerät eine analoge Telefonleitung installieren.</li> </ul> <p>Ist der Drucker mit einem analogen Telefondienst oder mit dem richtigen digitalen Anschluss verbunden?</p>	Wechseln Sie zu Schritt 7.	Schließen Sie den Drucker an einen analogen Telefondienst oder den richtigen digitalen Anschluss an.

Aktion	Ja	Nein
<p><b>Schritt 7</b> Prüfen Sie, ob ein Freizeichen zu hören ist.</p> <p>Haben Sie ein Freizeichen gehört?</p>	<p>Wechseln Sie zu Schritt 8.</p>	<ul style="list-style-type: none"> <li>• Versuchen Sie, die Faxnummer anzurufen, um sicherzustellen, dass das Gerät einwandfrei funktioniert.</li> <li>• Wenn die Telefonleitung gerade von einem anderen Gerät verwendet wird, warten Sie, bis dieses seine Aufgabe beendet hat, bevor Sie Ihr Fax versenden.</li> <li>• Wenn Sie die Funktion "Wahl im Freisprechmodus" verwenden, erhöhen Sie die Lautstärke, um zu prüfen, ob ein Freizeichen zu hören ist.</li> </ul>
<p><b>Schritt 8</b> Trennen Sie vorübergehend andere Geräte (wie Anrufbeantworter, Computer mit Modems oder Telefonkabel-Splitter), die sich zwischen dem Drucker und der Telefonleitung befinden, ab und versuchen Sie, ein Fax zu senden oder zu empfangen.</p> <p>Können Sie ein Fax versenden oder empfangen?</p>	<p>Das Problem wurde behoben.</p>	<p>Wechseln Sie zu Schritt 9.</p>
<p><b>Schritt 9</b></p> <p><b>a</b> Deaktivieren Sie vorübergehend die Funktion "Anklopfen". Wenden Sie sich an Ihre Telefongesellschaft, um die Ziffernfolge zum vorübergehenden Deaktivieren der Anrufwartefunktion zu erhalten.</p> <p><b>b</b> Versuchen Sie, ein Fax zu senden oder zu empfangen.</p> <p>Können Sie ein Fax versenden oder empfangen?</p>	<p>Das Problem wurde behoben.</p>	<p>Wechseln Sie zu Schritt 10.</p>
<p><b>Schritt 10</b></p> <p><b>a</b> Deaktivieren Sie vorübergehend den Sprachnachrichtendienst. Weitere Informationen erhalten Sie bei Ihrer Telefongesellschaft.</p> <p><b>Hinweis:</b> Erwägen Sie das Bereitstellen einer zweiten Telefonleitung für den Drucker, wenn Sie die Voicemail und den Drucker verwenden möchten.</p> <p><b>b</b> Versuchen Sie, ein Fax zu senden oder zu empfangen.</p> <p>Können Sie ein Fax versenden oder empfangen?</p>	<p>Das Problem wurde behoben.</p>	<p>Wechseln Sie zu Schritt 11.</p>

Aktion	Ja	Nein
<p><b>Schritt 11</b></p> <p>Scannen Sie jede Seite des Originaldokuments einzeln ein.</p> <p><b>a</b> Wählen Sie die Faxnummer.</p> <p><b>b</b> Scannen Sie jede Seite des Dokuments einzeln ein.</p> <p>Können Sie ein Fax versenden oder empfangen?</p>	Das Problem wurde behoben.	Wenden Sie sich an den <a href="#">Kundendienst</a> .

## Versenden von Faxen möglich, Empfangen jedoch nicht

Aktion	Ja	Nein
<p><b>Schritt 1</b></p> <p>Überprüfen Sie das Fach oder die Zuführung. Legen Sie Papier ein, wenn das Fach oder die Zuführung leer ist.</p> <p>Können Sie Faxnachrichten empfangen?</p>	Das Problem wurde behoben.	Wechseln Sie zu Schritt 2.
<p><b>Schritt 2</b></p> <p>Überprüfen Sie die Einstellungen der Klingelverzögerung.</p> <p><b>a</b> Öffnen Sie einen Webbrowser, und geben Sie die IP-Adresse des Druckers in das Adressfeld ein.</p> <p><b>Hinweise:</b></p> <ul style="list-style-type: none"> <li>• Zeigen Sie die IP-Adresse des Druckers auf dem Startbildschirm des Druckers an. Die IP-Adresse wird in vier Zahlengruppen angezeigt, die durch Punkte voneinander abgetrennt sind. Beispiel: 123.123.123.123.</li> <li>• Wenn Sie einen Proxyserver verwenden, deaktivieren Sie ihn vorübergehend, um die Webseite ordnungsgemäß zu laden.</li> </ul> <p><b>b</b> Klicken Sie auf <b>Einstellungen &gt; FaxEinstellungen &gt; Analoge Faxeinrichtung</b>.</p> <p><b>c</b> Geben Sie im Feld "Rufsignale bis Anrufannahme" ein, wie oft das Telefon klingeln soll, bevor der Anruf vom Drucker angenommen wird.</p> <p><b>d</b> Klicken Sie auf <b>Übernehmen</b>.</p> <p>Können Sie Faxnachrichten empfangen?</p>	Das Problem wurde behoben.	Wechseln Sie zu Schritt 3.
<p><b>Schritt 3</b></p> <p>Tauschen Sie die Tonerkassette aus. Weitere Informationen finden Sie in der Kurzanleitung, die im Lieferumfang der jeweiligen Verbrauchsmaterialien enthalten ist.</p> <p>Können Sie Faxnachrichten empfangen?</p>	Das Problem wurde behoben.	Wenden Sie sich an den <a href="#">Kundendienst</a> .



## Empfangen von Faxen möglich, Versenden jedoch nicht

Aktion	Ja	Nein
<p><b>Schritt 1</b></p> <p>Prüfen Sie, ob sich der Drucker im Faxmodus befindet.</p> <p>Berühren Sie im Startbildschirm die Option <b>Fax</b>, um den Drucker in den Faxmodus zu versetzen, und senden Sie dann die Faxnachricht.</p> <p><b>Hinweis:</b> Die Mehrfachversand-Anwendung unterstützt den XPS-Ausgabotyp nicht. Benutzen Sie die Standardfaxmethode, wenn Sie XPS verwenden möchten.</p> <p>Können Sie Faxe senden?</p>	Das Problem wurde behoben.	Wechseln Sie zu Schritt 2.
<p><b>Schritt 2</b></p> <p>Legen Sie das Originaldokument ordnungsgemäß ein.</p> <p>Legen Sie das Originaldokument mit der bedruckten Seite nach oben und der kurzen Kante zuerst in das ADZ-Fach ein oder mit der bedruckten Seite nach unten in die obere linke Ecke des Scannerglases.</p> <p><b>Hinweis:</b> Legen Sie keine Postkarten, Fotos, kleinen Zettel, Folien, Fotopapier oder dünnen Medien (wie z. B. Zeitungsausschnitte) in die ADZ ein. Legen Sie diese Medien auf das Scannerglas.</p> <p>Können Sie Faxnachrichten senden?</p>	Das Problem wurde behoben.	Wechseln Sie zu Schritt 3.
<p><b>Schritt 3</b></p> <p>Richten Sie die Kurzwahlnummer ordnungsgemäß ein.</p> <ul style="list-style-type: none"> <li>• Prüfen Sie, ob die Kurzwahlnummer für die Telefonnummer festgelegt wurde, die Sie wählen möchten.</li> <li>• Wählen Sie die Telefonnummer manuell.</li> </ul> <p>Können Sie Faxnachrichten senden?</p>	Das Problem wurde behoben.	Wenden Sie sich an den <a href="#">Kundendienst</a> .

## Fax- und E-Mail-Funktionen sind nicht eingerichtet

### Hinweise:

- Stellen Sie zunächst sicher, dass die Faxkabel angeschlossen sind.
- Die Kontrollleuchte blinkt rot, bis Sie die Fax- und E-Mail-Funktion einrichten.

Aktion	Ja	Nein
<p><b>a</b> Wechseln Sie auf dem Startbildschirm zu:</p> <p> &gt; <b>Einstellungen</b> &gt; <b>Allgemeine Einstellungen</b> &gt; <b>Startsetup ausführen</b> &gt; <b>Ja</b> &gt; <b>Übernehmen</b></p> <p><b>b</b> Schalten Sie den Drucker aus und anschließend wieder ein. Der Bildschirm "Sprache auswählen" wird auf dem Druckerdisplay angezeigt.</p> <p><b>c</b> Wählen Sie eine Sprache und drücken Sie dann .</p> <p><b>d</b> Wählen Sie ein Land oder eine Region aus und berühren Sie dann <b>Weiter</b>.</p> <p><b>e</b> Wählen Sie eine Zeitzone aus und drücken Sie <b>Weiter</b>.</p> <p><b>f</b> Wählen Sie <b>Fax</b> und <b>E-Mail</b> aus und berühren Sie anschließend <b>Weiter</b>.</p> <p>Sind Fax- und E-Mail-Funktionen eingerichtet?</p>	Das Problem wurde behoben.	Wenden Sie sich an den <a href="#">Kundendienst</a> .

## Schlechte Druckqualität des empfangenen Faxes

Aktion	Ja	Nein
<p><b>Schritt 1</b></p> <p>Bitten Sie die Person, die Ihnen das Fax gesendet hat, um Folgendes:</p> <p><b>a</b> Vergewissern Sie sich, dass die Qualität des Originaldokuments zufriedenstellend ist.</p> <p><b>b</b> Erhöhen Sie nach Möglichkeit die Auflösung des Fax-Scans.</p> <p><b>c</b> Senden Sie das Fax erneut.</p> <p>Ist die Faxdruckqualität zufriedenstellend?</p>	Das Problem wurde behoben.	Wechseln Sie zu Schritt 2.

Aktion	Ja	Nein
<p><b>Schritt 2</b> Verringern Sie die Faxübertragungsgeschwindigkeit.</p> <p><b>a</b> Öffnen Sie einen Webbrowser, und geben Sie die IP-Adresse des Druckers in das Adressfeld ein.</p> <p><b>Hinweise:</b></p> <ul style="list-style-type: none"> <li>• Zeigen Sie die IP-Adresse des Druckers auf dem Startbildschirm des Druckers an. Die IP-Adresse wird in vier Zahlengruppen angezeigt, die durch Punkte voneinander abgetrennt sind. Beispiel: 123.123.123.123.</li> <li>• Wenn Sie einen Proxyserver verwenden, deaktivieren Sie ihn vorübergehend, um die Webseite ordnungsgemäß zu laden.</li> <li>• Drucken Sie eine Netzwerk-Konfigurationsseite oder Menüeinstellungsseite, und suchen Sie die IP-Adresse im Abschnitt "TCP/IP".</li> </ul> <p><b>b</b> Klicken Sie auf <b>Einstellungen &gt; FaxEinstellungen &gt; Analoge Faxeinrichtung</b>.</p> <p><b>c</b> Klicken Sie im Menü "Max. Geschwindigkeit" auf eine der folgenden Optionen:</p> <ul style="list-style-type: none"> <li>• 2400</li> <li>• 4800</li> <li>• 9600</li> <li>• 14400</li> <li>• 33600</li> </ul> <p><b>d</b> Klicken Sie auf <b>Übernehmen</b>, und senden Sie das Fax erneut.</p> <p>Ist die Faxdruckqualität zufriedenstellend?</p>	<p>Das Problem wurde behoben.</p>	<p>Wechseln Sie zu Schritt 3.</p>
<p><b>Schritt 3</b> Tauschen Sie die Tonerkassette aus. Wenn <b>Wenig Toner [88.xy]</b> angezeigt wird, ersetzen Sie die Tonerkassette, und senden Sie das Fax erneut.</p> <p>Ist die Faxdruckqualität zufriedenstellend?</p>	<p>Das Problem wurde behoben.</p>	<p>Wenden Sie sich an den <a href="#">Kundendienst</a>.</p>

## Lösen von Scannerproblemen

### Scannen mit dem Computer ist nicht möglich

Aktion	Ja	Nein
<p><b>Schritt 1</b></p> <p>Stellen Sie vor dem Scannen eines Auftrags sicher, dass der Drucker eingeschaltet ist und auf dem Druckerdisplay <b>Bereit</b> angezeigt wird.</p> <p>Wird <b>Bereit</b> vor dem Scannen des Auftrags angezeigt?</p>	Wechseln Sie zu Schritt 3.	Wechseln Sie zu Schritt 2.
<p><b>Schritt 2</b></p> <p>Schalten Sie den Drucker aus, warten Sie etwa 10 Sekunden lang, und schalten Sie den Drucker dann wieder ein.</p> <p>Wird auf dem Display des Druckers eine Fehlermeldung angezeigt?</p>	Löschen Sie die Fehlermeldung.	Wechseln Sie zu Schritt 3.
<p><b>Schritt 3</b></p> <p>Überprüfen Sie die Kabelverbindungen zwischen dem Drucker und dem Druckserver, um sicherzustellen, dass sie ordnungsgemäß angeschlossen sind.</p> <p>Weitere Informationen finden Sie in dem im Lieferumfang des Druckers enthaltenem Installationshandbuch.</p> <p>Sind die Kabelverbindungen zwischen dem Drucker und dem Druckserver ordnungsgemäß angeschlossen?</p>	Wenden Sie sich an den <a href="#">Kundendienst</a> .	Sichern Sie die Kabelverbindungen.

### Scanauftrag war nicht erfolgreich

Aktion	Ja	Nein
<p><b>Schritt 1</b></p> <p>Überprüfen Sie die Kabelverbindungen.</p> <p>Vergewissern Sie sich, dass das Ethernet- oder USB-Kabel ordnungsgemäß an den Computer und an den Drucker angeschlossen ist.</p> <p>Sind die Kabel ordnungsgemäß angeschlossen?</p>	Wechseln Sie zu Schritt 2.	Schließen Sie die Kabel korrekt an.
<p><b>Schritt 2</b></p> <p>Überprüfen Sie, ob der Dateiname bereits verwendet wird.</p> <p>Wird der Dateiname bereits verwendet?</p>	Ändern Sie den Dateinamen.	Wechseln Sie zu Schritt 3.
<p><b>Schritt 3</b></p> <p>Überprüfen Sie, ob das zu scannende Dokument oder Foto in einer anderen Anwendung geöffnet ist oder von einem anderen Benutzer verwendet wird.</p> <p>Wurde die zu scannende Datei durch eine andere Anwendung oder einen anderen Benutzer geöffnet?</p>	Schließen Sie die Datei, die Sie scannen.	Wechseln Sie zu Schritt 4.



Aktion	Ja	Nein
<p><b>Schritt 4</b> Überprüfen Sie, ob das Kontrollkästchen <b>Zeitstempel anfügen</b> oder <b>Vorhandene Datei überschreiben</b> in den Einstellungen für die Zielkonfiguration aktiviert ist.</p> <p>Ist das Kontrollkästchen <b>Zeitstempel anfügen</b> oder <b>Vorhandene Datei überschreiben</b> in den Einstellungen für die Zielkonfiguration aktiviert?</p>	Wenden Sie sich an den <a href="#">Kundendienst</a> .	Aktivieren Sie das Kontrollkästchen <b>Zeitstempel anfügen</b> oder <b>Vorhandene Datei überschreiben</b> in den Einstellungen für die Zielkonfiguration.

## Scannereinheit lässt sich nicht schließen

Aktion	Ja	Nein
<p>Überprüfen Sie, ob sich störende Objekte in der Scannereinheit befinden.</p> <p><b>a</b> Heben Sie die Scannereinheit an. <b>b</b> Entfernen Sie alle Gegenstände, die das Schließen der Scannereinheit verhindern. <b>c</b> Klappen Sie die Scannereinheit zu.</p> <p>Ließ sich die Scannereinheit ordnungsgemäß schließen?</p>	Das Problem wurde behoben.	Wenden Sie sich an den <a href="#">Kundendienst</a> .

## Das Scannen dauert zu lange oder der Computer stürzt ab

Aktion	Ja	Nein
<p><b>Schritt 1</b> Überprüfen Sie, ob andere Anwendungen den Scanvorgang behindern. Schließen Sie alle Anwendungen, die nicht verwendet werden.</p> <p>Dauert das Scannen immer noch zu lange, oder stürzt der Computer stürzt ab?</p>	Wechseln Sie zu Schritt 2.	Das Problem wurde behoben.
<p><b>Schritt 2</b> Wählen Sie eine niedrigere Auflösung für den Scan aus.</p> <p>Dauert das Scannen immer noch zu lange, oder stürzt der Computer stürzt ab?</p>	Wenden Sie sich an den <a href="#">Kundendienst</a> .	Das Problem wurde behoben.

## Schlechte Qualität des gescannten Bildes

Aktion	Ja	Nein
<p><b>Schritt 1</b> Überprüfen Sie, ob eine Fehlermeldung auf dem Display angezeigt wird.</p> <p>Wird eine Fehlermeldung auf dem Druckerdisplay angezeigt?</p>	Löschen Sie die Fehlermeldung.	Wechseln Sie zu Schritt 2.
<p><b>Schritt 2</b> Überprüfen Sie die Qualität des Originaldokuments.</p> <p>Ist die Qualität des Originaldokuments zufriedenstellend?</p>	Wechseln Sie zu Schritt 3.	Erhöhen Sie die Einstellungen für die Scanauflösung, um eine hochwertigere Ausgabe zu erzielen.
<p><b>Schritt 3</b> Reinigen Sie das Scannerglas und das ADZ-Glas mit einem sauberen, fusselfreien Tuch, das leicht mit Wasser befeuchtet ist.</p> <p>Ist das Scannerglas sauber?</p>	Wechseln Sie zu Schritt 4.	Siehe <a href="#">"Reinigen des Scannerglases" auf Seite 217.</a>
<p><b>Schritt 4</b> Überprüfen Sie, wie das Dokument oder Foto eingelegt ist. Stellen Sie sicher, dass das Dokument oder Foto mit der bedruckten Seite nach unten in der oberen linken Ecke auf dem Scannerglas liegt.</p> <p>Ist das Dokument oder Foto korrekt eingelegt?</p>	Wechseln Sie zu Schritt 5.	Legen Sie das Dokument oder Foto mit der bedruckten Seite nach unten in die obere linke Ecke auf das Scannerglas.
<p><b>Schritt 5</b> Senden Sie einen Druckauftrag und stellen Sie fest, ob Probleme mit der Druckqualität vorliegen.</p> <ul style="list-style-type: none"> <li>• Passen Sie die Einstellungen für den Eco-Modus über das Menü "Allgemeine Einstellungen" an.</li> <li>• Passen Sie die Einstellung "Deckung" über das Menü "Kopieren" an.</li> <li>• Wenn der Ausdruck blass wird, tauschen Sie die Tonerkassette aus.</li> </ul> <p>Ist die Druckqualität zufriedenstellend?</p>	Wechseln Sie zu Schritt 6.	Siehe <a href="#">"Probleme mit der Druckqualität" auf Seite 286.</a>
<p><b>Schritt 6</b> Überprüfen Sie die Scaneinstellungen. Vergewissern Sie sich im Scanbildschirm, dass die Einstellungen "Inhaltstyp" und "Inhaltsquelle" für das gescannte Dokument korrekt sind.</p> <p>Sind die Einstellungen "Inhaltstyp" und "Inhaltsquelle" für das gescannte Dokument korrekt?</p>	Wechseln Sie zu Schritt 7.	Ändern Sie die Einstellungen "Inhaltstyp" und "Inhaltsquelle" in Anpassung an das gescannte Dokument.

Aktion	Ja	Nein
<p><b>Schritt 7</b></p> <p>Erhöhen Sie die Einstellungen für die Scanauflösung, um eine hochwertigere Ausgabe zu erzielen.</p> <p>Wurde durch die höhere Auflösung eine hochwertigere Ausgabe erzielt?</p>	Das Problem wurde behoben.	Wenden Sie sich an den <a href="#">Kundendienst</a> .

## Teildokument oder Fotoscans

Aktion	Ja	Nein
<p>Überprüfen Sie die Platzierung des Dokuments oder Fotos.</p> <p>Stellen Sie sicher, dass das Dokument oder Foto mit der bedruckten Seite nach unten in der oberen linken Ecke auf dem Scannerglas liegt.</p> <p>Ist das Dokument oder Foto richtig eingelegt?</p>	Wenden Sie sich an den <a href="#">Kundendienst</a> .	Legen Sie das Dokument oder Foto mit der bedruckten Seite nach unten in der oberen linken Ecke auf das Scannerglas.

## Der Scanner reagiert nicht

Aktion	Ja	Nein
<p><b>Schritt 1</b></p> <p>Überprüfen Sie, ob der Drucker eingeschaltet ist.</p> <p>Ist der Drucker eingeschaltet?</p>	Wechseln Sie zu Schritt 2.	Schalten Sie den Drucker ein.
<p><b>Schritt 2</b></p> <p>Überprüfen Sie, ob das Druckerkabel richtig an den Drucker und an den Computer, den Druckserver, die Option oder ein anderes Netzwerkgerät angeschlossen ist.</p> <p>Ist das Druckerkabel richtig an den Drucker und an den Computer, den Druckserver, die Option oder ein anderes Netzwerkgerät angeschlossen?</p>	Wechseln Sie zu Schritt 3.	Schließen Sie das Druckerkabel richtig an den Drucker und an den Computer, den Druckserver, die Option oder ein anderes Netzwerkgerät an.
<p><b>Schritt 3</b></p> <p>Überprüfen Sie, ob das Netzkabel an den Drucker und eine ordnungsgemäß geerdete Netzsteckdose angeschlossen ist.</p> <p>Ist das Netzkabel an den Drucker und eine ordnungsgemäß geerdete Netzsteckdose angeschlossen?</p>	Wechseln Sie zu Schritt 4.	Schließen Sie das Netzkabel an den Drucker und an eine ordnungsgemäß geerdete Steckdose an.
<p><b>Schritt 4</b></p> <p>Überprüfen Sie, ob die Stromversorgung durch einen Schutzschalter oder einen anderen Schalter unterbrochen ist.</p> <p>Ist die Stromversorgung durch einen Schutzschalter oder einen anderen Schalter unterbrochen?</p>	Schalten Sie den Netzschalter ein oder setzen Sie den Schutzschalter zurück.	Wechseln Sie zu Schritt 5.

Aktion	Ja	Nein
<p><b>Schritt 5</b> Überprüfen Sie, ob der Drucker an einen Überspannungsschutz, eine unterbrechungsfreie Stromversorgung oder ein Verlängerungskabel angeschlossen ist.</p> <p>Ist der Drucker an einen Überspannungsschutz, eine unterbrechungsfreie Stromversorgung oder ein Verlängerungskabel angeschlossen?</p>	Schließen Sie das Netzkabel des Druckers direkt an eine ordnungsgemäß geerdete Steckdose an.	Wechseln Sie zu Schritt 6.
<p><b>Schritt 6</b> Überprüfen Sie andere elektrische Geräte, die an diese Steckdose angeschlossen werden.</p> <p>Funktionieren die anderen elektrischen Geräte?</p>	Trennen Sie die anderen elektrischen Geräte, und schalten Sie den Drucker wieder ein. Wenn der Drucker nicht funktioniert, schließen Sie ein anderes elektrische Gerät wieder an, und fahren Sie mit Schritt 6 fort.	Wechseln Sie zu Schritt 7.
<p><b>Schritt 7</b> Schalten Sie den Drucker aus, warten Sie etwa 10 Sekunden lang, und schalten Sie den Drucker dann wieder ein.</p> <p>Funktionieren Drucker und Scanner?</p>	Das Problem wurde behoben.	Wenden Sie sich an den <a href="#">Kundendienst</a> .

## Beheben von Problemen mit Startbildschirm-Anwendung

### Ein Anwendungsfehler ist aufgetreten

Aktion	Ja	Nein
<p><b>Schritt 1</b> Suchen Sie im Systemprotokoll nach entsprechenden Angaben.</p> <p><b>a</b> Öffnen Sie einen Webbrowser, und geben Sie die IP-Adresse des Druckers in das Adressfeld ein.</p> <p>Wenn Sie die IP-Adresse des Druckers nicht kennen, können Sie wie folgt vorgehen:</p> <ul style="list-style-type: none"> <li>• Sie finden die IP-Adresse des Druckers auf dem Startbildschirm des Druckers.</li> <li>• Drucken Sie eine Netzwerk-Konfigurationsseite oder Menüeinstellungsseiten, und suchen Sie die IP-Adresse im Abschnitt "TCP/IP".</li> </ul> <p><b>Hinweis:</b> Die IP-Adresse wird in vier Zahlengruppen angezeigt, die durch Punkte voneinander abgetrennt sind. Beispiel: 123.123.123.123.</p> <p><b>b</b> Klicken Sie auf <b>Einstellungen &gt; Apps &gt; Apps-Management &gt; Registerkarte System &gt; Protokoll</b>.</p> <p><b>c</b> Wählen Sie im Menü "Filter" einen Anwendungsstatus aus.</p> <p><b>d</b> Wählen Sie im Menü "Anwendung" eine Anwendung aus, und klicken Sie anschließend auf <b>Übernehmen</b>.</p> <p>Wird im Protokoll eine Fehlermeldung angezeigt?</p>	Wechseln Sie zu Schritt 2.	Wenden Sie sich an den <a href="#">Kundendienst</a> .
<p><b>Schritt 2</b> Beheben Sie den Fehler. Funktioniert die Anwendung nun?</p>	Das Problem wurde behoben.	Wenden Sie sich an den <a href="#">Kundendienst</a> .

### Embedded Web Server kann nicht geöffnet werden

Aktion	Ja	Nein
<p><b>Schritt 1</b></p> <p><b>a</b> Schalten Sie den Drucker ein.</p> <p><b>b</b> Öffnen Sie einen Webbrowser, und geben Sie die IP-Adresse des Druckers ein.</p> <p><b>c</b> Drücken Sie die <b>Eingabetaste</b>.</p> <p>Wird der Embedded Web Server geöffnet?</p>	Das Problem wurde behoben.	Wechseln Sie zu Schritt 2.

Aktion	Ja	Nein
<p><b>Schritt 2</b></p> <p>Stellen Sie sicher, dass die IP-Adresse des Druckers stimmt.</p> <p><b>a</b> Zeigen Sie die IP-Adresse des Druckers an:</p> <ul style="list-style-type: none"> <li>• Im Abschnitt TCP/IP des Menüs Netzwerk/Anschlüsse</li> <li>• Indem Sie eine Netzwerk-Konfigurationsseite oder Menüeinstellungsseite drucken und die Angaben im Abschnitt TCP/IP lesen</li> </ul> <p><b>Hinweis:</b> Die IP-Adresse wird in vier Zahlengruppen angezeigt, die durch Punkte voneinander abgetrennt sind. Beispiel: 123.123.123.123.</p> <p><b>b</b> Öffnen Sie einen Webbrowser, und geben Sie die IP-Adresse ein.</p> <p><b>Hinweis:</b> Je nach Netzwerkeinstellungen müssen Sie möglicherweise "<b>https://</b>" statt "<b>http://</b>" vor der IP-Adresse des Druckers eingeben, um auf den Embedded Web Server zuzugreifen.</p> <p><b>c</b> Drücken Sie die <b>Eingabetaste</b>.</p> <p>Wird der Embedded Web Server geöffnet?</p>	Das Problem wurde behoben.	Wechseln Sie zu Schritt 3.
<p><b>Schritt 3</b></p> <p>Überprüfen Sie, ob das Netzwerk funktioniert.</p> <p><b>a</b> Drucken Sie eine Netzwerk-Konfigurationsseite.</p> <p><b>b</b> Überprüfen Sie im ersten Abschnitt der Netzwerk-Konfigurationsseite, ob als Status Verbunden angegeben ist.</p> <p><b>Hinweis:</b> Wenn der Status "Nicht verbunden" lautet, ist möglicherweise die Verbindung unterbrochen oder das Netzkabel defekt. Wenden Sie sich zur Problemlösung an den zuständigen Systemsupport-Mitarbeiter, und drucken Sie eine weitere Netzwerk-Konfigurationsseite.</p> <p><b>c</b> Öffnen Sie einen Webbrowser, und geben Sie die IP-Adresse des Druckers ein.</p> <p><b>d</b> Drücken Sie die <b>Eingabetaste</b>.</p> <p>Wird der Embedded Web Server geöffnet?</p>	Das Problem wurde behoben.	Wechseln Sie zu Schritt 4.
<p><b>Schritt 4</b></p> <p>Überprüfen Sie die Kabelverbindungen zum Drucker und zum Druckserver, um sicherzustellen, dass sie ordnungsgemäß angeschlossen sind.</p> <p><b>a</b> Schließen Sie die Kabel korrekt an. Weitere Informationen finden Sie in dem im Lieferumfang des Druckers enthaltenem Installationshandbuch.</p> <p><b>b</b> Öffnen Sie einen Webbrowser, und geben Sie die IP-Adresse des Druckers ein.</p> <p><b>c</b> Drücken Sie die <b>Eingabetaste</b>.</p> <p>Wird der Embedded Web Server geöffnet?</p>	Das Problem wurde behoben.	Wechseln Sie zu Schritt 5.

Aktion	Ja	Nein
<b>Schritt 5</b> Deaktivieren Sie den Webproxyserver vorübergehend. Proxyserver können Sie daran hindern, auf bestimmte Websites, z. B. für den Embedded Web Server, zuzugreifen.  Wird der Embedded Web Server geöffnet?	Das Problem wurde behoben.	Wenden Sie sich an den zuständigen Systemadministrator.

## Kontaktaufnahme mit dem Kundendienst

Bevor Sie Kontakt mit dem Kundendienst aufnehmen, vergewissern Sie sich, dass Sie die folgenden Informationen vorliegen haben:

- Druckerproblem
- Fehlermeldung
- Druckermodell und Seriennummer

Gehen Sie zu <http://support.lexmark.com> für Support per E-Mail oder Chat, oder suchen Sie in der Bibliothek mit Handbüchern, Support-Dokumentation, Treibern und weiteren Downloads nach einer Lösung.

Ein technischer Kundendienst über Telefon ist ebenfalls verfügbar. In den U.S.A. oder Kanada erreichen Sie den Kundendienst unter der Telefonnummer 1-800-539-6275. In anderen Ländern oder Regionen gehen Sie zu <http://support.lexmark.com>.

# Hinweise

## Produktinformationen

Produktname:

Lexmark CX510de, CX510dthe, CX517de

Gerätetyp:

7527

Modelle:

636, 637

## Hinweis zur Ausgabe

November 2017

**Der folgende Abschnitt gilt nicht für Länder, in denen diese Bestimmungen mit dem dort geltenden Recht unvereinbar sind:** LEXMARK INTERNATIONAL, INC., STELLT DIESE VERÖFFENTLICHUNG OHNE MANGELGEWÄHR ZUR VERFÜGUNG UND ÜBERNIMMT KEINERLEI GARANTIE, WEDER AUSDRÜCKLICH NOCH STILLSCHWEIGEND, EINSCHLIESSLICH, JEDOCH NICHT BESCHRÄNKT AUF, DER GESETZLICHEN GARANTIE FÜR MARKTGÄNGIGKEIT EINES PRODUKTS ODER SEINER EIGNUNG FÜR EINEN BESTIMMTEN ZWECK. In einigen Staaten ist der Ausschluss von ausdrücklichen oder stillschweigenden Garantien bei bestimmten Rechtsgeschäften nicht zulässig. Deshalb besitzt diese Aussage für Sie möglicherweise keine Gültigkeit.

Diese Publikation kann technische Ungenauigkeiten oder typografische Fehler enthalten. Die hierin enthaltenen Informationen werden regelmäßig geändert; diese Änderungen werden in höheren Versionen aufgenommen. Verbesserungen oder Änderungen an den beschriebenen Produkten oder Programmen können jederzeit vorgenommen werden.

Die in dieser Softwaredokumentation enthaltenen Verweise auf Produkte, Programme und Dienstleistungen besagen nicht, dass der Hersteller beabsichtigt, diese in allen Ländern zugänglich zu machen, in denen diese Softwaredokumentation angeboten wird. Kein Verweis auf ein Produkt, Programm oder einen Dienst besagt oder impliziert, dass nur dieses Produkt, Programm oder dieser Dienst verwendet werden darf. Sämtliche Produkte, Programme oder Dienste mit denselben Funktionen, die nicht gegen vorhandenen Beschränkungen bezüglich geistigen Eigentums verstoßen, können stattdessen verwendet werden. Bei Verwendung anderer Produkte, Programme und Dienstleistungen als den ausdrücklich vom Hersteller empfohlenen ist der Benutzer für die Beurteilung und Prüfung der Funktionsfähigkeit selbst zuständig.

Den technischen Support von Lexmark finden Sie unter <http://support.lexmark.com>.

Unter [www.lexmark.com](http://www.lexmark.com) erhalten Sie Informationen zu Zubehör und Downloads.

© 2012 Lexmark International, Inc.

**Alle Rechte vorbehalten.**



## Lizenzhinweise

Alle Lizenzhinweise in Verbindung mit diesem Produkt können im Root-Verzeichnis der Installationssoftware-CD eingesehen werden.

## Marken

Lexmark, das Lexmark-Logo, MarkNet, AccuRead und MarkVision sind Marken oder eingetragene Marken von Lexmark International, Inc. in den USA und/oder anderen Ländern.

Google Cloud Print ist eine Marke der Google Inc.

Mac und das Mac-Logo sind Marken von Apple Inc., eingetragen in den USA und anderen Ländern.

Microsoft und Windows sind eingetragene Marken oder Marken der Microsoft-Unternehmensgruppe in den USA und anderen Ländern.

Mopria®, das Mopria®-Logo und das Mopria® Alliance-Logo sind eingetragene Marken und Handelsmarken von Mopria Alliance, Inc. in den USA und anderen Ländern. Unbefugte Verwendung ist strengstens verboten.

PCL® ist eine eingetragene Marke der Hewlett-Packard Company. PCL ist die Bezeichnung der Hewlett-Packard Company für einen Satz von in den Druckerprodukten enthaltenen Druckerbefehlen (Sprache) und Funktionen. Dieser Drucker wurde im Hinblick auf Kompatibilität mit der PCL-Sprache entwickelt. Der Drucker erkennt also in verschiedenen Anwendungsprogrammen verwendete PCL-Befehle und emuliert die den Befehlen entsprechenden Funktionen.

PostScript ist eine eingetragene Marke von Adobe Systems Incorporated in den Vereinigten Staaten und/oder anderen Ländern.

Die folgenden Begriffe sind Marken bzw. eingetragene Marken der genannten Unternehmen:

Albertus	The Monotype Corporation plc
Antique Olive	Monsieur Marcel OLIVE
Apple-Chancery	Apple Computer, Inc.
Arial	The Monotype Corporation plc
CG Times	Basiert auf Times New Roman unter Lizenz von The Monotype Corporation plc; Produkt der Agfa Corporation
Chicago	Apple Computer, Inc.
Clarendon	Linotype-Hell AG bzw. Tochtergesellschaften
Eurostile	Nebiolo
Geneva	Apple Computer, Inc.
GillSans	The Monotype Corporation plc
Helvetica	Linotype-Hell AG bzw. Tochtergesellschaften
Hoefler	Jonathan Hoefler Type Foundry
ITC Avant Garde Gothic	International Typeface Corporation
ITC Bookman	International Typeface Corporation
ITC Mona Lisa	International Typeface Corporation
ITC Zapf Chancery	International Typeface Corporation

Joanna	The Monotype Corporation plc
Marigold	Arthur Baker
Monaco	Apple Computer, Inc.
New York	Apple Computer, Inc.
Oxford	Arthur Baker
Palatino	Linotype-Hell AG bzw. Tochtergesellschaften
Stempel Garamond	Linotype-Hell AG bzw. Tochtergesellschaften
Taffy	Agfa Corporation
Times New Roman	The Monotype Corporation plc
Univers	Linotype-Hell AG bzw. Tochtergesellschaften

Alle anderen Marken sind das Eigentum ihrer jeweiligen Inhaber.

AirPrint und das AirPrint-Logo sind Marken von Apple Inc.

## Hinweis zum GS-Zeichen

Modell	636, 637
Gerätetyp	7527
Postanschrift	Lexmark Deutschland GmbH Postfach 1560 63115 Dietzenbach
Adresse	Lexmark Deutschland GmbH Max-Planck-Straße 12 63128 Dietzenbach
Telefon	0180 - 564 56 44 (Produktinformationen)
Telefon	01805- 00 01 15 (Technischer Kundendienst)
E-mail	internet@lexmark.de

## Geräuschemissionspegel

Die folgenden Messungen wurden gemäß ISO 7779 durchgeführt und gemäß ISO 9296 berichtet.

**Hinweis:** Einige Modi gelten u.U. nicht für Ihr Produkt.

Durchschnittlicher Schalldruckpegel innerhalb von 1 Meter in dBA	
Drucken	52
Scannen	49
Kopieren	50
Bereit	16

Änderung der Werte vorbehalten. Unter [www.lexmark.com](http://www.lexmark.com) erhalten Sie die aktuellen Werte.

## WEEE-Richtlinie (Waste from Electrical and Electronic Equipment = Elektronikschrott-Verordnung)



Das WEEE-Logo kennzeichnet bestimmte Recycling-Programme und Recycling-Vorgänge für elektronische Produkte in Ländern der Europäischen Union. Wir fördern das Recycling unserer Produkte.

Bei Fragen zu Recycling-Möglichkeiten finden Sie auf der Lexmark Website unter [www.lexmark.com](http://www.lexmark.com) die Telefonnummer Ihres örtlichen Vertriebsbüros.

## India E-Waste notice

This product complies with the India E-Waste (Management and Handling) Rules, 2011, which prohibit use of lead, mercury, hexavalent chromium, polybrominated biphenyls, or polybrominated diphenyl ethers in concentrations exceeding 0.1% by weight and 0.01% by weight for cadmium, except for the exemption set in Schedule II of the Rules.

## Entsorgung des Produkts

Entsorgen Sie den Drucker und die Verbrauchsmaterialien nicht wie normalen Haushaltsmüll. Wenden Sie sich an die örtlichen Behörden, um Informationen zu Entsorgung und Recycling zu erhalten.

## Hinweis zur statischen Empfindlichkeit



Mit diesem Symbol sind Teile gekennzeichnet, die gegen statische Aufladungen empfindlich sind. Berühren Sie die Bereiche um diese Symbole erst, nachdem Sie einen Metallgegenstand in einem entfernten Bereich zu dem Symbol berührt haben.

## ENERGY STAR

Alle Lexmark Produkte mit dem ENERGY STAR-Symbol auf dem Produkt oder auf dem Startbildschirm sind zertifiziert und erfüllen in der von Lexmark gelieferten Konfiguration die ENERGY STAR-Anforderungen der Umweltschutzbehörde EPA (Environmental Protection Agency).



## Temperaturinformationen

Umgebungstemperatur	15,6 bis 32,2 °C
Versandtemperatur	-40 bis 43,3 °C
Lagerungstemperatur und relative Luftfeuchtigkeit	1 bis 35 °C 8 bis 80 % RH

## Laser-Hinweis

Der Drucker wurde in den USA zertifiziert und entspricht den Anforderungen der Vorschriften DHHS 21 CFR Kapitel I für Laserprodukte der Klasse I (1), andernorts ist er als Laserprodukt der Klasse I zertifiziert, das den Anforderungen von IEC 60825-1 entspricht: 2014.

Laserprodukte der Klasse I werden nicht als gefährlich betrachtet. Der Drucker enthält im Inneren einen Laser der Klasse IIIb (3b), und zwar einen 12-Milliwatt-Gallium-Arsenid-Laser, der im Wellenlängenbereich von 655 bis 675 Nanometern arbeitet. Das Lasersystem und der Drucker sind so konstruiert, dass unter normalen Betriebsbedingungen, bei der Wartung durch den Benutzer oder bei den vorgeschriebenen Wartungsbedingungen Menschen keiner Laserstrahlung ausgesetzt sind, die die Werte für Klasse I überschreitet.

## Laser-Hinweisaufkleber

Ihr Drucker weist u. U. einen Aufkleber mit Hinweisen für Laserprodukte auf (siehe nachfolgende Abbildung):

DANGER - Invisible laser radiation when cartridges are removed and interlock defeated. Avoid exposure to laser beam.

PERIGO - Radiação a laser invisível será liberada se os cartuchos forem removidos e o lacre rompido. Evite a exposição aos feixes de laser.

Opasnost - Nevidljivo lasersko zračenje kada su kasete uklonjene i poništena sigurnosna veza. Izbjegavati izlaganje zracima.

NEBEZPEČÍ - Když jsou vyjmuty kazety a je odblokována pojistka, ze zařízení je vysíláno neviditelné laserové záření. Nevystavujte se působení laserového paprsku.

FARE - Usynlig laserstråling når patroner fjernes, og spærreanordningen er slået fra. Undgå at blive udsat for laserstrålen.

GEVAAR - Onzichtbare laserstraling wanneer cartridges worden verwijderd en een vergrendeling wordt genegeerd. Voorkom blootstelling aan de laser.

DANGER - Rayonnements laser invisibles lors du retrait des cartouches et du déverrouillage des loquets. Éviter toute exposition au rayon laser.

VAARA - Näkymätöntä lasersäteilyä on varottava, kun värikasetit on poistettu ja lukitus on auki. Vältä lasersäteelle altistumista.

GEFAHR - Unsichtbare Laserstrahlung beim Herausnehmen von Druckkassetten und offener Sicherheitssperre. Laserstrahl meiden.

ΚΙΝΔΥΝΟΣ - Εκποση αόρατης ακτινοβολίας laser κατά την αφαίρεση των κασετών και την απασφάλιση της μανδάλωσης. Αποφεύγετε την έκθεση στην ακτινοβολία laser.

VESZÉLY - Nem látható lézersugárzás fordulhat elő a patronok eltávolításakor és a zárószekerzet felbontásakor. Kerülje a lézersugárnak való kitettséget.

PERICOLO - Emissione di radiazioni laser invisibili durante la rimozione delle cartucce e del blocco. Evitare l'esposizione al raggio laser.

FARE - Usynlig laserstråling når kassetene tas ut og sperren er satt ut av spill. Unngå eksponering for laserstrålen.

NIEBEZPIECZEŃSTWO - niewidzialne promieniowanie laserowe podczas usuwania kaset i blokady. Należy unikać naświetlenia promieniem lasera.

ОПАСНО! Невидимое лазерное излучение при извлеченных картриджах и снятии блокировки. Избегайте воздействия лазерных лучей.

Pozor - Nebezpečnostvo neviditeľného laserového žiarenia pri odobratých kazetách a odblokovanej poistke. Nevystavujte sa lúčom.

PELIGRO: Se producen radiaciones láser invisibles al extraer los cartuchos con el interbloqueo desactivado. Evite la exposición al haz de láser.

FARA - Osynlig laserstråling när patroner tas ur och spärrmekanismen är upphävd. Undvik exponering för laserstrålen.

危険 - 当移除碳粉盒及互锁失效时会产生看不见的激光辐射, 请避免暴露在激光光束下。

危険 - 移除碳粉匣與安全連續開關失效時會產生看不見的雷射輻射。請避免暴露在雷射光束下。

危険 - カートリッジが取り外され、内部ロックが無効になると、見えないレーザー光が放射されます。このレーザー光に当たらないようにしてください。

## Stromverbrauch

### Stromverbrauch des Produkts

In der folgenden Tabelle wird der Energieverbrauch des Produkts aufgezeigt.

**Hinweis:** Einige Modi gelten u.U. nicht für Ihr Produkt.

Modus	Beschreibung	Stromverbrauch (Watt)
Drucken	Das Produkt generiert eine gedruckte Ausgabe auf Basis von elektronischen Eingaben.	600
Kopieren	Das Produkt generiert eine gedruckte Ausgabe von gedruckten Originaldokumenten.	640
Scannen	Das Produkt scannt gedruckte Dokumente.	65
Bereit	Das Produkt wartet auf einen Druckauftrag.	35
Energiesparmodus	Das Produkt befindet sich in einem hohen Energiesparmodus.	3,7
Ruhezustand	Das Produkt befindet sich in einem niedrigen Energiesparmodus.	0,5
Aus	Das Produkt ist an eine Netzsteckdose angeschlossen, der Netzschalter ist jedoch ausgeschaltet.	0

Der in der vorhergehenden Tabelle aufgelistete Stromverbrauch stellt durchschnittliche Zeitmessungen dar. Die spontane Leistungsaufnahme kann wesentlich höher liegen als der Durchschnitt.

Änderung der Werte vorbehalten. Unter [www.lexmark.com](http://www.lexmark.com) erhalten Sie die aktuellen Werte.

## Ruhemodus

Dieses Produkt verfügt über einen Energiesparmodus, der als *Ruhemodus* bezeichnet wird. Im Ruhemodus wird Energie gespart, indem der Energieverbrauch bei längerer Inaktivität reduziert wird. Der Ruhemodus wird automatisch aktiviert, wenn das Produkt über einen festgelegten Zeitraum, der auch als *Zeitlimit für den Ruhemodus* bezeichnet wird, nicht verwendet wurde.

Werkseitig ist das Zeitlimit für den Ruhemodus des Produkts wie folgt festgelegt (in Minuten):	20
------------------------------------------------------------------------------------------------	----

Über die Konfigurationsmenüs kann das Zeitlimit für den Ruhemodus auf einen Wert zwischen 1 Minute und 120 Minuten eingestellt werden. Wenn das Zeitlimit für den Ruhemodus auf einen niedrigen Wert eingestellt wird, verringert sich zwar der Energieverbrauch, während die Reaktionszeit des Produkts jedoch verlängert werden kann. Bei einem hohen Wert für das Zeitlimit ist die Reaktionszeit zwar kurz, gleichzeitig wird jedoch mehr Energie verbraucht.

## Ruhemodus

Dieses Produkt verfügt über einen Betriebsmodus mit sehr niedrigem Stromverbrauch, der als Ruhemodus bezeichnet wird. Im Ruhemodus werden alle anderen Systeme und Geräte sicher ausgeschaltet.

Verwenden Sie eine der folgenden Methoden, um den Ruhemodus zu aktivieren:

- Einstellung "Zeit für Ruhezustand"
- Option "Energimodus planen"
- Energiespar- und Ruhemodustaste

Werksvorgabe für die Ruhemodus-Zeitsperre für dieses Produkt in allen Ländern oder Regionen.	3 Tage
----------------------------------------------------------------------------------------------	--------

Die Zeit, die verstreichen muss, bis der Drucker nach der Ausgabe eines Auftrags in den Ruhemodus wechselt, kann von einer Stunde bis zu einem Monat betragen.

## Ausgeschaltet

Wenn dieser Drucker auch im ausgeschalteten Zustand eine geringe Menge Strom verbraucht, müssen Sie den Netzstecker aus der Netzsteckdose ziehen, um den Energieverbrauch vollständig zu unterbinden.

## Gesamter Stromverbrauch

Manchmal ist es hilfreich, den gesamten Stromverbrauch des Produkts zu berechnen. Da die Stromverbrauchsangaben in Watt-Einheiten angegeben werden, wird zur Berechnung des Stromverbrauchs der Stromverbrauch mit der Zeit multipliziert, die das Produkt in jedem Modus verbringt. Der gesamte Stromverbrauch des Produkts ist die Summe des Stromverbrauchs der einzelnen Modi.

## Rechtliche Hinweise zur elektromagnetischen Kompatibilität

Dieser Abschnitt enthält rechtliche Hinweise zur elektromagnetischen Kompatibilität.

## **Übereinstimmung mit den Richtlinien der Europäischen Gemeinschaft (EG)**

Dieses Produkt erfüllt die Schutzanforderungen der EG-Richtlinien 2014/30/EU, 2014/35/EU, 2009/125/EG und 2011/65/EU des Rates zur Annäherung und Harmonisierung der Gesetze der Mitgliedsstaaten (elektromagnetische Verträglichkeit, Sicherheit von elektrischen Komponenten zur Verwendung innerhalb bestimmter Spannungsgrenzen, Radio- und Telekommunikationsbasisgeräte und umweltgerechte Gestaltung energiebetriebener Produkte und Einschränkungen beim Einsatz bestimmter gefährlicher Substanzen in elektrischen und elektronischen Geräten).

Der Hersteller dieses Produkts ist: Lexmark International, Inc., 740 West New Circle Road, Lexington, KY, 40550 USA. Der bevollmächtigte Vertreter ist: Lexmark International Technology Hungária Kft., 8 Lechner Ödön fasor, Millennium Tower III, 1095 Budapest, UNGARN. Eine Konformitätserklärung hinsichtlich der Anforderungen der Richtlinien wird vom bevollmächtigten Vertreter zur Verfügung gestellt oder kann unter [www.lexmark.com/en\\_us/über/Regulatory-compliance/european-union-declaration-of-conformity.html](http://www.lexmark.com/en_us/über/Regulatory-compliance/european-union-declaration-of-conformity.html) abgerufen werden.

Dieses Produkt erfüllt die Grenzwerte nach EN 55022 und EN55032 für Geräte der Klasse B und die Sicherheitsanforderungen nach EN 60950-1 oder EN 62368-1.

## **Technische Hinweise zu Telekommunikationsbasisgeräten**

Dieser Abschnitt enthält technische Hinweise zu Produkten, die Telekommunikationsbasisgeräte wie Faxgeräte enthalten.

## **Verwendung dieses Produkts in Deutschland**

Für dieses Produkt muss ein deutscher Billing Tone Filter zur Zählzeichenübertragung (Lexmark Teilenummer 80D1888) für jede Leitung installiert werden, über die in Deutschland Zeitsteuertakte übertragen werden. Zeitsteuertakte sind in analogen Leitungen in Deutschland möglicherweise nicht vorhanden. Der Teilnehmer kann die Bereitstellung von Zeitsteuertakten veranlassen oder beim deutschen Netzanbieter telefonisch deren Deaktivierung beantragen. Im Regelfall werden Zeitsteuertakte nur dann bereitgestellt, wenn dies vom Teilnehmer bei der Installation ausdrücklich erwünscht wird.

# Index

## Ziffern

- 250-Blatt-Fach
  - Medien einlegen 45
- 550-Blatt-Fach
  - installieren 36
  - Medien einlegen 45
- 650-Blatt-Doppelzuführung
  - installieren 36
  - Medien einlegen 45, 49

## [

- [Papierinzug] ändern in [benutzerdefinierter Typname] 257
- [Papierinzug] ändern in [benutzerdefinierte Zeichenfolge] 257
- [Papierinzug] ändern in [Papiersorte][Papierformat] 257
- [Papierinzug] auffüllen mit [benutzerdefinierte Zeichenfolge] 262
- [Papierinzug] auffüllen mit [Name der Benutzersorte] 262
- [Papierinzug] auffüllen mit [Papierformat] 262
- [Papierinzug] auffüllen mit [Papiersorte][Papierformat] 263

## A

- Abbrechen einer E-Mail 93
- Abbrechen eines Druckauftrags mithilfe des Computers 74
- über das Druckerbedienfeld 74
- Adapterstecker 108
- Administratoreinstellungen
  - Embedded Web Server 244
- ADZ
  - kopieren mit 75
- AirPrint
  - verwenden 72
- Aktive Netzwerkkarte (Menü) 141
- Allgemeine Einstellungen (Menü) 156
- Als Kurzwahl speichern
  - E-Mail-Optionen 95
  - Kopieroptionen 87
  - Scanoptionen 129
- an FTP-Adresse scannen
  - Kurzwahlen mit dem Computer erstellen 122
  - Kurzwahlnummer verwenden 124
  - über das Adressbuch 124
  - über das
    - Druckerbedienfeld 123
- Angehaltene Aufträge 72
  - unter Macintosh drucken 73
  - unter Windows drucken 73
- Angehaltene Aufträge wiederherstellen? 269
- Angehaltene Druckaufträge
  - unter Macintosh drucken 73
  - unter Windows drucken 73
- Anhalten von Faxen 118
- Anpassen der Helligkeit des Drucker-Displays 209
- Anpassen der Kopierqualität 80
- Anpassen des
  - Energiesparmodus 208
- Anpassen des Tonerauftrags 67
- Anrufbeantworter
  - einrichten 98
- Anschließen von Kabeln 38
- Anschluss für Netzkabel 38
- Anwendungen
  - Grundlagen 21
  - Startbildschirm 22
- Anzahl der verbleibenden Seiten
  - Schätzwert 218
- Anzeigen
  - Berichte 245
- AppleTalk (Menü) 146
- Aufbewahren
  - Papier 62
  - Verbrauchsmaterial 222
- Aufheben der Verbindungen von
  - Fächern 53, 54
- Auflösung
  - E-Mail-Optionen 94
  - Scanoptionen 127
- Auflösung, Fax
  - ändern 116
- Auftragsabrechnung (Menü) 197

- Ausblenden von Symbolen auf dem Startbildschirm 21
- Ausgabedateityp
  - ändern 93
  - Gescanntes Bild 128
- Ausgabedateityp ändern per E-Mail senden 93
- Auswahl eines
  - Druckerstandorts 11
- Auswählen des Papiers 61
- Ausweiskopie
  - einrichten 23

## Ä

- Äußeres Druckergehäuse reinigen 216

## B

- Bedienfeld, Drucker
  - Energiesparmodus-Taste leuchtet 17
  - Kontrollleuchte 17
- Bedruckte Seiten einlegen in Fach [x] 267
- Bei Auftragsneustart alle Originale neu einlegen. 267
- Bei Auftragsneustart gestaute Vorlagen neu einlegen. 267
- Beidseitiges Kopieren (Duplex) 80
- Belichtungskit
  - austauschen 226
- Belichtungskit [Typ] fast leer [84.xy] 272
- Belichtungskit [Typ] sehr wenig Kapazität, noch etwa [x] Seiten [84.xy] 272
- Belichtungskit [Typ] wenig Kapazität [84.xy] 272
- Belichtungskits
  - bestellen 221
- Benutzerdefinierte Namen (Menü) 138
- Benutzerdefinierte Papiersorte zuweisen 54
- Benutzerdefinierter Name konfigurieren 55



- Benutzerdefinierter Papiersortenname
    - erstellen 53
  - Benutzerdefinierte Scan-Formate (Menü) 139
  - Benutzersorte [x]
    - Namen ändern 53
    - Papiersorte ändern 55
  - Benutzersorten (Menü) 138
  - Berichte
    - anzeigen 245
  - Berichte (Menü) 140
  - Beschädigter Flash-Speicher gefunden [51] 259
  - Bestätigen von Druckaufträgen 72
  - Bestellen
    - Belichtungskits 221
    - Resttonerbehälter 222
    - Tonerkassetten 219
    - Wartungskit 221
  - Betreff und Nachricht zur E-Mail hinzufügen 92
  - Bild (Menü) 205
  - Blockieren von Spam-Faxen 117
  - Briefbogen
    - einlegen, Fächer 56
    - einlegen, manuelle Zuführung 56
    - kopieren auf 77
  - Briefumschläge
    - Medien einlegen 48, 50
    - Verwendungstipps 58
- D**
- Dateiname
    - Scanoptionen 127
  - Datum/Uhrzeit einstellen (Menü) 154
  - Datum und Uhrzeit, Fax festlegen 112
  - Deckung
    - E-Mail-Optionen 94
    - Faxoptionen 119
    - Kopieroptionen 86
    - Scanoptionen 128
  - Defekte Festplatte entfernen [61] 267
  - Die Abdeckung der automatischen Scannerzuführung ist geöffnet. 270
  - Dienstprogramme (Menü) 199
  - Digitaler Telefondienst
    - Fax-Konfiguration 106
  - Display, Druckerbedienfeld 15
    - Helligkeit anpassen 209
  - Display, Fehlerbehebung
    - Druckerdisplay ist leer 273
  - Dokumentationen
    - finden 10
  - Dokumente, drucken
    - über einen Computer 67
    - von einem Mobilgerät 72
  - Druckauftrag
    - über den Computer
      - abbrechen 74
  - Druckaufträge des Typs "Reservierter Druck" 72
    - unter Windows drucken 73
  - Drucken
    - Liste mit Schriftartbeispielen 74
    - Max. Geschwindigkeit und Max. Kapazität 68
    - Menüeinstellungsseite 44
    - Netzwerk-Konfigurationsseite 44
    - Schwarzweiß 67
      - über das Druckerbedienfeld
        - abbrechen 74
      - über einen Computer 67
      - über Flash-Laufwerk 69
    - Verzeichnisliste 74
    - von einem Mobilgerät 71
  - Drucken, Fehlerbehebung
    - angehaltene Druckaufträge werden nicht gedruckt 279
    - Auftrag wird auf falschem Papier gedruckt 281
    - Auftrag wird aus falschem Fach gedruckt 281
    - Druckauftrag dauert länger als erwartet 284
    - Druckaufträge werden nicht gedruckt 283
    - Fachverbindung funktioniert nicht 285
    - falsche Ränder auf dem Ausdruck 290
    - falsche Zeichen werden gedruckt 281
    - Fehler beim Lesen des Flash-Laufwerks 280
    - gestaute Seiten werden nicht neu gedruckt 277
  - Große Druckaufträge werden nicht sortiert 282
  - häufige Papierstaus 278
  - mehrsprachige PDF-Dateien werden nicht gedruckt 282
  - Papier wellt sich 291
    - unerwartete Seitenumbrüche 286
    - verlangsamte Druckleistung 283
  - Drucken angehaltener Aufträge unter Windows 73
    - von einem Macintosh-Computer 73
  - Drucken einer Liste mit Schriftartbeispielen 74
  - Drucken einer Menüeinstellungsseite 44
  - Drucken einer Verzeichnisliste 74
  - Drucken von einem Flash-Laufwerk 69
  - Drucken von Formularen 67
  - Drucker
    - Konfigurationen 12
    - Mindestabstand 11
    - Modelle 12
    - Standort auswählen 11
    - Transport 243
    - umsetzen 11, 242
  - Druckerbedienfeld
    - Energiesparmodus-Taste leuchtet 17
    - Helligkeit anpassen 209
    - Kontrollleuchte 17
    - Teile 15
    - verwenden 15
    - Werksvorgaben wiederherstellen 246
  - Druckerbedienfeld, virtuelles Display
    - über Embedded Web Server 244
  - Drucker druckt leere Seiten 296
  - Druckerferne Bedienkonsole einrichten 26
  - Druckerfestplatte
    - entsorgen 212
    - löschen 214
    - verschlüsseln 214
  - Druckerfestplattenspeicher
    - löschen 214

- Druckerfestplatte  
verschlüsseln 214
- Druckerinformationen  
finden 10
- Druckerinnenraum  
reinigen 216
- Drucker-IP-Adresse  
ermitteln 20
- Druckermeldungen  
[Papierinzug] ändern in  
[benutzerdefinierte  
Zeichenfolge] 257  
[Papierinzug] ändern in [Name  
der Benutzersorte] 257  
[Papierinzug] ändern in  
[Papiersorte]  
[Papierformat] 257  
[Papierinzug] auffüllen mit  
[benutzerdefinierte  
Zeichenfolge] 262  
[Papierinzug] auffüllen mit  
[Name der Benutzersorte] 262  
[Papierinzug] auffüllen mit  
[Papierformat] 262  
[Papierinzug] auffüllen mit  
[Papiersorte]  
[Papierformat] 263
- Angehaltene Aufträge  
wiederherstellen? 269
- Bedruckte Seiten einlegen in  
Fach [x] 267
- Bei Auftragsneustart alle  
Originale neu einlegen. 267
- Bei Auftragsneustart gestaute  
Vorlagen neu einlegen. 267
- Belichtungskit [Typ] fast leer  
[84.xy] 272
- Belichtungskit [Typ] sehr wenig  
Kapazität, noch etwa [x] Seiten  
[84.xy] 272
- Belichtungskit [Typ] wenig  
Kapazität [84.xy] 272
- Beschädigter Flash-Speicher  
gefunden [51] 259
- Defekte Festplatte entfernen  
[61] 267
- Die Abdeckung der  
automatischen  
Scannerzuführung ist  
geöffnet. 270
- Drucker musste neu gestartet  
werden. Letzter Auftrag ist  
u. U. unvollständig. 266
- Einige angehaltene Aufträge  
wurden nicht  
wiederhergestellt 270
- Fach [x] einsetzen 261
- Falsches Papierformat,  
[Papierinzug] öffnen [34] 261
- Farbe anpassen 257
- Fax-Partition nicht verfügbar,  
Systemadministrator  
benachrichtigen. 260
- Fax-Server-Option "An'-Format"  
nicht eingerichtet.  
Systemadministrator  
benachrichtigen. 260
- Faxspeicher voll 260
- Faxstationsname nicht  
konfiguriert.  
Systemadministrator  
benachrichtigen. 260
- Faxstationsnummer nicht  
konfiguriert.  
Systemadministrator  
benachrichtigen. 260
- Fehlenden Resttonerbehälter  
austauschen [82.xy] 268
- Fehlende oder nicht  
reagierende Druckkassette  
[Farbe] wieder einsetzen  
[31.xy] 266
- Fehlende oder nicht  
reagierende Imaging-Einheit  
Schwarz und Farbe sowie alle  
Kassetten austauschen  
[31.xy] 266
- Fehlendes Belichtungskit [Typ]  
austauschen [31.xy] 268
- Fehler beim Lesen des USB-  
Hubs. Entfernen Sie den  
Hub. 260
- Fehler beim Lesen des USB-  
Laufwerks. USB  
entfernen. 259
- Festplatte muss für die  
Verwendung in diesem Gerät  
formatiert werden 259
- Festplatte voll [62] 259
- Flachbettabdeckung schließen  
und bei Auftragsneustart  
Originale neu einlegen  
[2yy.xx] 258
- Imaging-Einheit [Typ]  
austauschen, noch etwa 0  
Seiten [84.xy] 268
- Kassette [Farbe] fast leer  
[88.xy] 258
- Kassette [Farbe] sehr wenig  
Toner, noch etwa [x] Seiten  
[88.xy] 258
- Keine analoge Telefonleitung  
mit Modem verbunden, Fax ist  
deaktiviert. 265
- Kein Original-  
[Verbrauchsmaterialtyp] von  
Lexmark, siehe  
Benutzerhandbuch  
[33.xy] 265
- Klappe schließen 257
- Komplexe Seite, einige Daten  
wurden u. U. nicht gedruckt  
[39] 258
- Konfigurationsänderung, einige  
angehaltene Aufträge wurden  
nicht wiederhergestellt  
[57] 259
- Manu. Zuf. auffüllen mit  
[benutzerdefinierte  
Zeichenfolge] 263
- Manuelle Zuführung auffüllen  
mit [Name der  
Benutzersorte] 263
- Manuelle Zuführung auffüllen  
mit [Papierformat] 263
- Manuelle Zuführung auffüllen  
mit [Papiersorte]  
[Papierformat] 264
- Netzwerk [x] Softwarefehler  
[54] 265
- Nicht genügend Speicher zum  
Sortieren des Auftrags  
[37] 261
- Nicht genug freier Platz in  
Flash-Speicher für Ressourcen  
[52] 266
- Nicht genug Speicher, einige  
angehaltene Aufträge werden  
nicht wiederhergestellt  
[37] 262
- Nicht genug Speicher, einige  
angehaltene Druckaufträge  
wurden gelöscht [37] 261

Nicht genug Speicher für die Funktion "Ressourcen speichern" [35] 261

Nicht kompatibles Fach [x] [59] 261

Nicht unterstützte [Farbe] Kassette austauschen [32.xy] 268

Nicht unterstützter USB-Hub, bitte entfernen 260

Nicht unterstütztes Belichtungskit Schwarz und Farbe austauschen [32.xy] 269

Papier aus Standardablage entfernen 267

Resttonerbehälter austauschen [82.xy] 269

Resttonerbehälter fast voll [82.xy] 272

Scanner deaktiviert. Wenden Sie sich bei Problemen an den Systemadministrator. [840.02] 270

Scanner deaktiviert durch Admin [840.01] 270

SMTP-Server nicht eingerichtet. Systemadministrator benachrichtigen. 270, 272

Speicher voll, Faxe können nicht gedruckt werden 264

Speicher voll [38] 264

Standard-Netzwerk-Softwarefehler [54] 270

Standard-USB-Anschluss deaktiviert [56] 271

Stau im Scanner: alle Vorlagen aus Scanner entfernen [2yy.xx] 270

Stau im Scanner: gestaute Vorlagen aus Scanner entfernen [2yy.xx] 270

Unformatierter Flash-Speicher gefunden [53] 272

Verbrauchsmaterialien erforderlich 271

Verpackungsmaterial entfernen, [Name des Bereichs] 267

Wartungskit austauschen [80.xy] 268

Wartungskit bald wenig Kapazität [80.xy] 264

Wartungskit sehr wenig Kapazität [80.xy] 264

Wartungskit wenig Kapazität [80.xy] 264

Wenig [Farbe] Toner [88.xy] 258

Zu viele Fächer eingesetzt [58] 271

Zu viele Flash-Optionen installiert [58] 271

Drucker musste neu gestartet werden. Letzter Auftrag ist u. U. unvollständig. 266

Druckeroptionen, Fehlerbehebung interne Option wird nicht erkannt 275

Probleme mit Fächern 276

Speicherkarte 276

Druckerprobleme, lösen grundlegender 273

Druckersicherheit Informationen zu 215

Druckersoftware, installieren 39

Druckertreiber Hardware-Optionen, hinzufügen 40

Druckqualität Austauschen des Resttonerbehälters 223

Belichtungskit austauschen 226

Entwicklereinheit austauschen 236

Scannerglas reinigen 217

Druckqualität, Fehlerbehebung abgeschnittene Seiten oder Bilder 287

Ausdruck ist zu dunkel 294

Ausdruck ist zu schwach 295

Drucker druckt vollständig schwarze Seiten 297

Foliendruckqualität ist schlecht 304

grauer Hintergrund auf dem Ausdruck 288

horizontale Lücken auf dem Ausdruck 289

horizontale Streifen auf dem Ausdruck 300

leere Seiten 296

Schattenbilder auf dem Ausdruck 298

Tonerabrieb 303

Tonerflecken auf dem Ausdruck 304

Tonernebel oder Hintergrundschatten auf dem Ausdruck 303

ungleichmäßiger Deckungsgrad 304

Unregelmäßigkeiten im Druck 292

vertikale Lücken auf dem Ausdruck 305

vertikale Streifen auf dem Ausdruck 301

verzerrter Ausdruck 299

wiederholte Druckfehler 298

Zeichen weisen gezackte Kanten auf 286

DSL (Digital Subscriber Line) Fax-Konfiguration 103

DSL-Filter 103

Duplex 80

## E

Einblenden von Symbolen auf dem Startbildschirm 21

Einfügen einer Kopf- oder Fußzeile 84

Einfügen von Trennseiten zwischen Kopien 82

Einige angehaltene Aufträge wurden nicht wiederhergestellt 270

Einlegen von Briefbögen Papierausrichtung 56

Einlegen von Medien 250-Blatt-Fach 45

550-Blatt-Fach 45

650-Blatt-Doppelzuführung 45, 49

Briefumschläge 48, 50

Folien 50

Karten 50

manuelle Zuführung 48

Universalzuführung 50

Einrichten, Fax Digitaler Telefondienst 106

DSL-Verbindung 103

länder- oder regionsspezifisch 108

- Standardtelefonleitung, Verbindung 98
  - VoIP-Verbindung 104
  - Einrichten von E-Mail-Benachrichtigungen 244
  - Einrichten von Fax- und E-Mail-Funktionen 317
  - Einsparen von Papier 82
  - Einsparen von Verbrauchsmaterial 206
  - E-Mail
    - abbrechen 93
    - Betreffzeile hinzufügen 92
    - E-Mail-Einstellungen konfigurieren 89
    - E-Mail-Funktion einrichten 89
    - Kurzwahlen über das Druckerbedienfeld erstellen 90
    - Kurzwahlen über den Embedded Web Server erstellen 90
    - mithilfe einer Kurzwahlnummer 91
    - Nachricht hinzufügen 92
    - über das Adressbuch 92
    - über das Druckerbedienfeld 91
  - E-Mail-Benachrichtigungen einrichten 244
  - niedriger Verbrauchsmaterialstatus 244
  - Papierstau 244
  - E-Mail-Bildschirm
    - erweiterte Optionen 96
    - Optionen 93, 94, 95
  - E-Mail-Einstellungen (Menü) 177
  - E-Mail-Funktion einrichten 89
  - E-Mail-Kurzwahlen erstellen über Embedded Web Server 90
  - E-Mail-Optionen
    - als Kurzwahl speichern 95
    - Auflösung 94
    - Betreff 93
    - Deckung 94
    - Empfänger 93
    - Nachricht 93
    - Originalformat 94
    - Seite einrichten 95
    - Versenden als 94
  - E-Mail senden
    - mithilfe einer Kurzwahlnummer 91
    - über das Adressbuch 92
  - Embedded Web Server 245
    - Administratoreinstellungen 244
    - Einstellungen auf andere Drucker kopieren 246
    - Einstellungen für den vertraulichen Druck ändern 73
  - E-Mail-Benachrichtigungen einrichten 244
  - E-Mail-Kurzwahlen erstellen 90
  - Ersteinrichtung des Faxgeräts 97
  - Fax-Kurzwahl erstellen 115
  - FTP-Kurzwahl erstellen 122
  - Helligkeit anpassen 209
  - Netzwerkeinstellungen 244
  - Problem beim Aufrufen 325
  - Scannen an einen Computer über 125
  - Teilestatus überprüfen 218
  - Verbrauchsmaterialstatus überprüfen 218
  - zugreifen auf 21
  - Embedded Web Server – Sicherheit:
    - Administratorhandbuch finden 244
    - Embedded Web Server-Sicherheit: Administrator's Guide finden 215
  - Empfänger
    - E-Mail-Optionen 93
  - Energiemodus planen verwenden 209
  - Energiesparende Einstellungen
    - Energiemodus planen 209
    - Energiesparmodus 208
    - Helligkeit des Drucker-Displays anpassen 209
    - Ruhemodus 208
    - Ruhemodus-Zeitsperre 208
    - Sparmodus 206
    - Stiller Modus 207
  - Energiesparmodus anpassen 208
  - Entsorgen einer Druckerfestplatte 212
  - Entwicklereinheit austauschen 226, 236
  - Erläuterungen zu den Tasten und Symbolen des Startbildschirms 15
  - Ersatzformat (Menü) 134
  - Ersteinrichtung des Faxgeräts 97
    - über Embedded Web Server 97
  - Erstellen einer Fax-Kurzwahl über Embedded Web Server 115
  - Erstellen einer FTP-Kurzwahl über Embedded Web Server 122
  - Erstellen von Kopien auf Papier aus einem ausgewählten Fach 78
  - Erstellen von Kurzwahlen
    - E-Mail 90
    - Faxadresse 115, 116
    - FTP-Adresse 123
    - FTP-Ziel 122
    - Kopierbildschirm 77
  - Erweiterte Optionen, Touchscreen
    - E-Mail 96
    - Fax 121
    - FTP 129
    - Kopie 87
  - Ethernet-Anschluss 38
  - Ethernet-Einrichtung vorbereiten 40
  - Ethernet-Netzwerk
    - Einrichtung des Ethernet-Drucks vorbereiten 40
  - Etiketten, Papier
    - Tipps 59
  - Exportieren einer Konfiguration über Embedded Web Server 27
  - EXT-Anschluss 38
- F**
- Fach [x] einsetzen 261
  - Fächer
    - trennen 53, 54
    - verbinden 53, 54
  - Falsches Papierformat, [Papiereinzug] öffnen [34] 261
  - Farbe anpassen 257
  - Farbqualität, Fehlerbehebung
    - Ausdrucke auf Farbfolien wirken bei der Projektion dunkel 308
    - Ausdruck erscheint verfärbt 309

- die gedruckte Farbe und die Farbe auf dem Computerbildschirm stimmen nicht überein 309
- Fax
  - senden 114
  - zu einer bestimmten Uhrzeit senden 114
- Faxbildschirm
  - erweiterte Optionen 121
  - Optionen 120
- Faxen
  - Auflösung ändern 116
  - Datum und Uhrzeit einstellen 112
  - Drucker für die automatische Umstellung auf Sommerzeit einstellen 112
  - Faxauftrag abbrechen 117, 118
  - Faxe anhalten 118
  - Faxe aufhellen bzw. abdunkeln 116
  - Faxe weiterleiten 119
  - Fax-Konfiguration 97
  - Faxname für ausgehende Faxe einstellen 111
  - Faxnummer festlegen 111
  - Faxprotokoll anzeigen 117
  - Fax zu einer bestimmten Uhrzeit senden 114
  - Kurzwahlen über das Druckerbedienfeld erstellen 116
  - Kurzwahlen über den Embedded Web Server erstellen 115
  - Rufunterscheidung 111
  - Spam-Faxe blockieren 117
  - über das Druckerbedienfeld senden 112
- Fax-Konfiguration
  - Digitaler Telefondienst 106
  - DSL-Verbindung 103
  - länder- oder regionsspezifisch 108
  - Standardtelefonleitung, Verbindung 98
  - VoIP 104
- Faxmodus (Analoge Fax-Konfiguration) (Menü) 168
- Faxmodus (Fax-Server-Konfiguration) (Menü) 176
- Faxname, Einstellung 111
- Faxnummer, Einstellung 111
- Faxoptionen
  - Auflösung 119
  - Deckung 119
  - Inhaltsquelle 120
  - Inhaltstyp 120
  - Scanvorschau 120
  - Seite einrichten 120
  - verzögertes Senden 120
- Fax-Partition nicht verfügbar, Systemadministrator benachrichtigen. 260
- Faxprotokoll anzeigen 117
- Faxprotokoll anzeigen 117
- Fax-Server-Option 'In Format' nicht eingerichtet. Systemadministrator benachrichtigen. 260
- Faxspeicher voll 260
- Faxstationsname nicht konfiguriert. Systemadministrator benachrichtigen. 260
- Faxstationsnummer nicht konfiguriert. Systemadministrator benachrichtigen. 260
- Fax- und E-Mail-Funktionen einrichten 317
- Fax- und E-Mail-Funktionen sind nicht eingerichtet 317
- Faxversand
  - Kurzwahlen verwenden 113
  - über das Adressbuch 114
- Faxversand, Fehlerbehebung
  - empfangenes Fax weist schlechte Druckqualität auf 318
  - Empfangen von Faxen möglich, Versenden jedoch nicht 317
  - Faxe versenden und empfangen nicht möglich 313
  - Rufnummer wird nicht angezeigt 313
  - Versenden von Faxen möglich, Empfangen jedoch nicht 316
- Fehlenden Resttonerbehälter austauschen [82.xy] 268
- Fehlende oder nicht reagierende Druckkassette [Farbe] wieder einsetzen [31.xy] 266
- Fehlende oder nicht reagierende Imaging-Einheit Schwarz und Farbe sowie alle Kassetten austauschen [31.xy] 266
- Fehlendes Belichtungskit [Typ] austauschen [31.xy] 268
- Fehlerbehebung
  - Anwendungsfehler ist aufgetreten 325
  - Embedded Web Server kann nicht geöffnet werden 325
  - Fax- und E-Mail-Funktionen sind nicht eingerichtet 317
  - grundlegende Druckerprobleme beheben 273
  - Häufig gestellte Fragen (FAQ) zum Farbdruck 306
  - nicht reagierenden Drucker überprüfen 273
  - Scanner reagiert nicht 323
- Fehlerbehebung, Display
  - Druckerdisplay ist leer 273
- Fehlerbehebung, Druckeroptionen
  - Fachprobleme 276
  - interne Option wird nicht erkannt 275
  - Speicherkarte 276
- Fehlerbehebung, Druckqualität
  - abgeschnittene Seiten oder Bilder 287
  - Ausdruck ist zu dunkel 294
  - Ausdruck ist zu schwach 295
  - Drucker druckt vollständig schwarze Seiten 297
  - Foliendruckqualität ist schlecht 304
  - grauer Hintergrund auf dem Ausdruck 288
  - horizontale Lücken auf dem Ausdruck 289
  - horizontale Streifen auf dem Ausdruck 300
  - leere Seiten 296
  - Schattenbilder auf dem Ausdruck 298
  - Tonerabrieb 303
  - Tonerflecken auf dem Ausdruck 304
  - Tonernebel oder Hintergrundschatten auf dem Ausdruck 303

- ungleichmäßiger Deckungsgrad 304
  - Unregelmäßigkeiten im Druck 292
  - vertikale Lücken auf dem Ausdruck 305
  - vertikale Streifen auf dem Ausdruck 301
  - verzerrter Ausdruck 299
  - wiederholte Druckfehler 298
  - Zeichen weisen gezackte Kanten auf 286
  - Fehlerbehebung, Farbqualität
    - Ausdrucke auf Farbfolien wirken bei der Projektion dunkel 308
    - Ausdruck erscheint verfärbt 309
    - die gedruckte Farbe und die Farbe auf dem Computerbildschirm stimmen nicht überein 309
  - Fehlerbehebung, Faxversand
    - empfangenes Fax weist schlechte Druckqualität auf 318
    - Empfangen von Faxen möglich, Versenden jedoch nicht 317
    - Faxe versenden und empfangen nicht möglich 313
    - Rufnummer wird nicht angezeigt 313
    - Versenden von Faxen möglich, Empfangen jedoch nicht 316
  - Fehlerbehebung, Kopieren
    - Dokumente oder Fotos werden unvollständig kopiert 310
    - Kopierer reagiert nicht 310
    - Scannereinheit lässt sich nicht schließen 311, 321
    - schlechte Kopierqualität 311
    - schlechte Qualität des gescannten Bildes 322
  - Fehlerbehebung, Papierzuführung
    - Meldung wird nach dem Beseitigen des Papierstaus weiterhin angezeigt 278
  - Fehlerbehebung, Scannen
    - Scanauftrag war nicht erfolgreich 320
    - Scannen mit Computer nicht möglich 320
    - Scannereinheit lässt sich nicht schließen 311, 321
    - Scanvorgang dauert zu lange oder der Computer reagiert nicht mehr 321
    - unvollständig gescannte Dokumente oder Fotos 323
  - Fehlerbehebung beim Drucken
    - angehaltene Druckaufträge werden nicht gedruckt 279
    - Auftrag wird auf falschem Papier gedruckt 281
    - Auftrag wird aus falschem Fach gedruckt 281
    - Druckauftrag dauert länger als erwartet 284
    - Druckaufträge werden nicht gedruckt 283
    - Fachverbindung funktioniert nicht 285
    - falsche Ränder auf dem Ausdruck 290
    - falsche Zeichen werden gedruckt 281
    - Fehler beim Lesen vom Flash-Laufwerk 280
    - gestaute Seiten werden nicht neu gedruckt 277
    - Große Druckaufträge werden nicht sortiert 282
    - häufige Papierstaus 278
    - mehrsprachige PDF-Dateien werden nicht gedruckt 282
    - Papier wellt sich 291
    - unerwartete Seitenumbrüche 286
    - verlangsamte Druckleistung 283
  - Fehler beim Lesen des USB-Hubs. Entfernen Sie den Hub. 260
  - Fehler beim Lesen des USB-Laufwerks. USB entfernen. 259
  - Festlegen
    - Papierformat 45
    - Papiersorte 45
    - TCP/IP-Adresse 143
  - Festlegen der Faxnummer 111
  - Festlegen der Zeit für den Ruhezustand 208
  - Festlegen des Namens für ausgehende Faxe 111
  - Festlegen des Papierformats "Universal" 45
  - Festplatte muss für die Verwendung in diesem Gerät formatiert werden 259
  - Festplatte voll [62] 259
  - Firmware-Karte 29
  - Flachbettabdeckung schließen und bei Auftragsneustart Originale neu einlegen [2yy.xx] 258
  - Flash-Laufwerk
    - drucken unter 69
  - Flash-Laufwerk (Menü) 187
  - Flash-Laufwerke
    - unterstützte Dateitypen 70
  - Flüchtiger Speicher 212
    - Hinweis 212
    - löschen 213
  - Folien
    - einlegen 50
    - Kopieren auf 76
    - Verwendungstipps 58
  - Formulare
    - drucken 67
  - Formulare und Favoriten
    - einrichten 22
  - Fotos
    - kopieren 76
  - FTP
    - FTP-Optionen 127
  - FTP-Adresse
    - Kurzwahlen über das Druckerbedienfeld erstellen 123
  - FTP-Adresse, Scannen an über das Druckerbedienfeld 123
    - über Kurzwahlnummer 124
  - FTP-Bildschirm
    - Erweiterte Optionen 129
    - Optionen 127
  - FTP-Einstellungen (Menü) 183
  - FTP-Optionen
    - FTP 127
- ## G
- Geräuschemissionspegel 330
  - Geräuschpegel reduzieren 207
  - Gescanntes Bild
    - Ausgabedateityp 128

Google Cloud Print  
verwenden 71

## H

Hardware-Optionen, hinzufügen  
Druckertreiber 40  
Häufig gestellte Fragen (FAQ)  
zum Farbdruck 306  
Herstellen einer WLAN-  
Verbindung  
mit dem WLAN-  
Installationsassistenten 42  
mit der Konfiguration auf  
Tastendruck 42  
mit der PIN (persönliche  
Identifikationsnummer) 42  
über Embedded Web Server 43  
Hilfe (Menü) 205  
Hinweise zu Emissionen 330  
Hinweis zu flüchtigem  
Speicher 212  
Hinzufügen interner Optionen  
Druckertreiber 40  
Hinzufügen von Hardware-  
Optionen  
Druckertreiber 40  
Horizontale Streifen auf dem  
Ausdruck 300  
HTML (Menü) 204

## I

Imaging-Einheit [Typ]  
austauschen, noch etwa 0 Seiten  
[84.xy] 268  
Importieren einer Konfiguration  
über Embedded Web Server 27  
Individuelle Einstellungen,  
Informationen  
löschen 213  
Informationen zu Embedded  
Solutions  
löschen 213  
Informationen zu Geräte- und  
Netzwerkeinstellungen  
löschen 213  
Informationen zu  
Sicherheitseinstellungen  
löschen 213  
Inhalt  
E-Mail-Einstellungen 94

Inhaltsquelle  
E-Mail-Einstellungen 94  
Faxoptionen 120  
Inhaltstyp  
E-Mail-Einstellungen 94  
Faxoptionen 120  
Installieren der  
Druckersoftware 39  
Installieren von optionalen  
Karten 34  
Installieren von Optionen  
Reihenfolge der Installation 35  
Interne Optionen 29  
Interne Optionen, hinzufügen  
Druckertreiber 40  
IP-Adresse, Drucker  
ermitteln 20  
IP-Adresse des Computers  
ermitteln 20  
IPv6 (Menü) 144

## K

Kabel  
Ethernet 38  
USB 38  
Karten  
einlegen 50  
Tipps 59  
Kassette [Farbe] fast leer  
[88.xy] 258  
Kassette [Farbe] sehr wenig  
Toner, noch etwa [x] Seiten  
[88.xy] 258  
Keine analoge Telefonleitung mit  
Modem verbunden, Fax ist  
deaktiviert. 265  
Kein Original-  
[Verbrauchsmaterialtyp] von  
Lexmark, siehe  
Benutzerhandbuch [33.xy] 265  
Klappe schließen 257  
Komplexe Seite, einige Daten  
wurden u. U. nicht gedruckt  
[39] 258  
Konfiguration (Menü) 192  
Konfiguration auf Tastendruck  
verwenden 42  
Konfigurationen  
Drucker 12  
Konfigurationsänderung, einige  
angehaltene Aufträge wurden  
nicht wiederhergestellt [57] 259

Konfigurationsinformationen  
WLAN 41  
Konfiguration Universal  
(Menü) 139  
Konfigurieren  
Materialbenachrichtigungen,  
Belichtungskit 245  
Materialbenachrichtigungen,  
Resttonerbehälter 245  
Materialbenachrichtigungen,  
Tonerkassette 245  
Materialbenachrichtigungen,  
Wartungskit 245  
mehrere Drucker 246  
Konfigurieren von E-Mail-  
Einstellungen 89  
Konfigurieren von  
Materialbenachrichtigungen über  
Embedded Web Server 245  
Kontaktaufnahme mit dem  
Kundendienst 327  
Kontrollleuchte  
Druckerbedienfeld 15  
Kopien  
Kopieroptionen 86  
Kopierauftrag abbrechen  
über das Scannerglas 85  
über die ADZ 84  
Kopierbildschirm  
Erweiterte Optionen 87  
Inhaltsquelle 86  
Inhaltstyp 86  
Optionen 85, 86, 87  
Kopiereinstellungen (Menü) 164  
Kopieren  
auf beiden Seiten des Papiers  
(Duplexdruck) 80  
auf Briefbögen 77  
auf Folien 76  
auf verschiedene Formate 78  
Benutzerauftrag 83  
Fach auswählen 78  
Fotos 76  
Kopf- oder Fußzeile  
einfügen 84  
Kopien sortieren 81  
Kopierauftrag  
abbrechen 84, 85  
Kurzwahlen über das  
Druckerbedienfeld  
erstellen 77  
mehrere Seiten auf ein Blatt 82

Qualität anpassen 80  
 Schablonenmitteilung  
   hinzufügen 84  
 Schnellkopie 75  
 Trennseiten zwischen Kopien  
   einfügen 82  
 über das Scannerglas 76  
 über die ADZ 75  
 vergrößern 80  
 verkleinern 80  
 verschiedene Papierformate 79  
 Kopieren, Fehlerbehebung  
 Kopierer antwortet nicht 310  
 Scannereinheit lässt sich nicht  
   schließen 311, 321  
 schlechte Kopierqualität 311  
 schlechte Qualität des  
   gescannten Bildes 322  
 unvollständig kopierte  
   Dokumente oder Fotos 310  
 Kopieren auf Folien 76  
 Kopieren mehrerer Seiten auf ein  
 Blatt 82  
 Kopieren verschiedener  
 Papierformate 79  
 Kopieroptionen  
   als Kurzwahl speichern 87  
   Deckung 86  
   Kopien 86  
   Seiten (beidseitig) 86  
   Sortieren 86  
 Kopierqualität  
   anpassen 80  
 Kundendienst  
   Kontakt aufnehmen 327  
 Kurzwahlnummern verwenden  
   an FTP-Adresse scannen 124

## L

Leitungsfiler 103  
 Lexmark Mobile Print  
   verwenden 72  
 LINE-Anschluss 38  
 Liste mit Schriftartbeispielen  
   drucken 74  
 Löschen der  
 Druckerfestplatte 214  
 Löschen der Festplatte 214  
 Löschen des  
 Festplattenspeichers 214  
 Löschen des flüchtigen  
 Speichers 213

Löschen des nicht flüchtigen  
 Speichers 213

## M

Manu. Zuf. auffüllen mit  
 [benutzerdefinierte  
 Zeichenfolge] 263  
 Manuelle Zufuhr  
   Medien einlegen 48  
 Manuelle Zuführung auffüllen mit  
 [Name der Benutzersorte] 263  
 Manuelle Zuführung auffüllen mit  
 [Papierformat] 263  
 Manuelle Zuführung auffüllen mit  
 [Papiersorte] [Papierformat] 264  
 Materialbenachrichtigungen  
   konfigurieren 245  
 Max. Geschwindigkeit und Max.  
 Kapazität  
   verwenden 68  
 Mehrfachversand  
   einrichten 25  
   Profil hinzufügen 25  
 Meine Kurzwahl  
   Informationen 24  
 Menüeinstellungen  
   Laden auf mehreren  
   Druckern 246  
 Menüeinstellungsseite  
   drucken 44  
 Menüs  
   Aktive Netzwerkkarte 141  
   allgemeine Einstellungen 156  
   AppleTalk 146  
   Auftragsabrechnung 197  
   Benutzerdefinierte Namen 138  
   Benutzerdefinierte Scan-  
   Formate 139  
   Benutzersorten 138  
   Berichte 140  
   Bild 205  
   Datum/Uhrzeit einstellen 154  
   Dienstprogramme 199  
   einstellen 192  
   E-Mail-Einstellungen 177  
   Ersatzformat 134  
   Faxmodus (Analoge Fax-  
   Konfiguration) 168  
   Fax-Modus (Fax-Server) 176  
   Flash-Laufwerk 187  
   FTP-Einstellungen 183  
   Hilfe 205

HTML 204  
 IPv6 144  
 Konfiguration Universal 139  
 Kopiereinstellungen 164  
 Liste 130  
 Netzwerk [x] 141  
 Netzwerkberichte 142  
 Netzwerkkarte 143  
 OCR-Einstellungen 191  
 Papierausgabe 194  
 Papierauswahl 137  
 Papierformat/-sorte 132  
 Papiergewicht 136  
 Papierstruktur 134  
 PCL-Emulation 201  
 PDF 200  
 PostScript 200  
 Qualität 196  
 Sicherheitseinstellungen  
   bearbeiten 149  
 Sicherheitsüberwachungsproto-  
   koll 152  
 SMTP-Setup (Menü) 148  
 sonstige  
   Sicherheitseinstellungen 150  
 Standardeintrag 131  
 Standard-Netzwerk 141  
 Standard-USB 146  
 TCP/IP 143  
 Temporäre Dateien löschen 152  
 Verbrauchsmaterial 131  
 Vertraulicher Druck 151  
 WLAN 145  
 XPS 200  
 Menü Temporäre Dateien  
   löschen 152  
 Mobiles Gerät  
   drucken unter 71, 72  
 Mopria Print Service  
   verwenden 71

## N

Nachricht  
   E-Mail-Optionen 93  
 Netzwerk [x] (Menü) 141  
 Netzwerk [x] Softwarefehler  
 [54] 265  
 Netzwerkanleitung  
   finden 244  
 Netzwerkberichte (Menü) 142  
 Netzwerkeinrichtungsseite  
   drucken 44



Netzwerkeinstellungen  
 Embedded Web Server 244  
 Netzwerkkarte (Menü) 143  
 Netzwerk-Konfigurationsseite  
 drucken 44  
 Nicht flüchtiger Speicher 212  
 löschen 213  
 Nicht genügend Speicher zum  
 Sortieren des Auftrags [37] 261  
 Nicht genug freier Platz in Flash-  
 Speicher für Ressourcen  
 [52] 266  
 Nicht genug Speicher, einige  
 angehaltene Aufträge werden  
 nicht wiederhergestellt [37] 262  
 Nicht genug Speicher, einige  
 angehaltene Druckaufträge  
 wurden gelöscht [37] 261  
 Nicht genug Speicher für die  
 Funktion "Ressourcen speichern"  
 [35] 261  
 Nicht kompatibles Fach [x]  
 [59] 261  
 Nicht unterstützte [Farbe]  
 Kassette austauschen  
 [32.xy] 268  
 Nicht unterstützter USB-Hub,  
 bitte entfernen 260  
 Nicht unterstütztes Belichtungs-  
 kit Schwarz und Farbe austauschen  
 [32.xy] 269  
 Nutzen unterschiedlicher  
 Rufsignale auf dem Drucker 111

**O**

OCR-Einstellungen (Menü) 191  
 Optionale Karte  
 einsetzen 34  
 Optionen  
 550-Blatt-Fach 36  
 650-Blatt-Doppelzuführung 36  
 Firmware-Karten 29  
 Speicherkarte 32  
 Speicherkarten 29  
 Optionen, Kopierbildschirm  
 Kopieren von 85  
 skalieren 86  
 Optionen, Touchscreen  
 E-Mail 93, 94, 95  
 Faxen 120  
 FTP 127  
 Kopieren 85, 87

Originalformat  
 E-Mail-Optionen 94  
 Scanoptionen 127

**Ö**

Öffnen von Embedded Web  
 Server nicht möglich 325  
 Ökologische Einstellungen  
 Energiemodus planen 209  
 Energiesparmodus 208  
 Helligkeit anpassen 209  
 Ruhemodus 208  
 Ruhemodus-Zeitsperre 208  
 Sparmodus 206  
 Stiller Modus 207

**P**

Papier  
 aufbewahren 62  
 auswählen 61  
 Briefbogen 62  
 Eigenschaften 60  
 einsparen 82  
 Recyclingpapier 62  
 Recycling-Papier  
 verwenden 206  
 Universal  
 (Formateinstellung) 45  
 unzulässig 61  
 verschiedene Papierformate,  
 kopieren 79  
 vorgedruckte Formulare 62  
 Papierausgabe (Menü) 194  
 Papier aus Standardablage  
 entfernen 267  
 Papierauswahl (Menü) 137  
 Papierformat  
 einstellen 45  
 Papierformat/-sorte (Menü) 132  
 Papierformate  
 von Drucker unterstützt 63  
 Papiergewicht (Menü) 136  
 Papiergewichte  
 von Drucker unterstützt 65  
 Papiersorte  
 festlegen 45  
 Papiersorten  
 von Drucker unterstützt 65  
 Papierstaus  
 Bereiche 249

Identifizieren von  
 Papierstaubereichen 249  
 vermeiden 248  
 Papierstaus, beseitigen  
 in der automatischen  
 Dokumentenzuführung  
 (ADZ) 256  
 in der Duplexeinheit 251  
 in der manuellen  
 Zuführung 254  
 in der Standardablage 250  
 in der Universalzuführung 255  
 in der vorderen Klappe 251  
 in Fächern 253  
 unterhalb der Fixierstation 251  
 Papierstruktur (Menü) 134  
 Papierzuführung,  
 Fehlerbehebung  
 Meldung wird nach dem  
 Beseitigen des Papierstaus  
 weiterhin angezeigt 278  
 PCL-Emulation (Menü) 201  
 PDF (Menü) 200  
 PIN-Methode (persönliche  
 Identifikationsnummer)  
 verwenden 42  
 PostScript (Menü) 200

**Q**

Qualität (Menü) 196

**R**

Recycling  
 Lexmark Produkte 210  
 Tonerkassetten 211  
 Verpackung von Lexmark 210  
 Recycling-Papier  
 verwenden 62, 206  
 Reinigen  
 äußeres Druckergehäuse 216  
 Druckerinnenraum 216  
 Scannerglas 217  
 Reinigen des Druckers 216  
 Resttonerbehälter  
 austauschen 223  
 bestellen 222  
 Resttonerbehälter austauschen  
 [82.xy] 269  
 Resttonerbehälter fast voll  
 [82.xy] 272  
 RJ11-Adapter 108

- Ruhemodus
  - verwenden 208
- Ruhemodus-Zeitsperre
  - festlegen 208
- S**
- Scanbildschirm
  - Inhaltsquelle 127
  - Inhaltstyp 127
- Scannen
  - an eine FTP-Adresse 123, 124
  - an einen Computer über den Embedded Web Server 125
  - Schnellkopie 75
  - von einem Flash-Laufwerk 126
- Scannen, Fehlerbehebung
  - Scanauftrag war nicht erfolgreich 320
  - Scannen mit Computer nicht möglich 320
  - Scannereinheit lässt sich nicht schließen 311, 321
  - Scannvorgang dauert zu lange oder der Computer reagiert nicht mehr 321
  - unvollständig gescannte Dokumente oder Fotos 323
- Scannen an Computer
  - einrichten 126
- Scannen an einen Computer 126
  - über Embedded Web Server 125
- Scannen an Flash-Laufwerk 126
- Scannen an Netzwerk
  - einrichten 25
  - verwenden 122
- Scannen an Netzwerkziele 122
- Scanner
  - automatische Dokumentenzuführung (ADZ) 14
  - Funktionen 13
  - Scannerglas 14
- Scanner deaktiviert. Wenden Sie sich bei Problemen an den Systemadministrator. [840.02] 270
- Scanner deaktiviert durch Admin [840.01] 270
- Scannerglas
  - reinigen 217
  - zum Kopieren verwenden 76
- Scanner reagiert nicht 323
- Scanoptionen
  - als Kurzwahl speichern 129
  - Auflösung 127
  - Dateiname 127
  - Deckung 128
  - Originalformat 127
  - Scanvorschau 129
  - Seite einrichten 128
  - Versenden als 128
- Scanvorschau
  - Faxoptionen 120
  - Scanoptionen 129
- Schaltflächen, Druckerbedienfeld 15
- Schaltflächen, Touchscreen
  - verwenden 18
- Schloss, Sicherheit 212
- Schwarzweißdruck 67
- Schwarzweiß-Druck 67
- Seiten (Duplex)
  - Kopieroptionen 86
- Seiteneinrichtung
  - E-Mail-Optionen 95
  - Faxoptionen 120
  - Scanoptionen 128
- Senden einer E-Mail über das Druckerbedienfeld 91
- Senden einer Faxnachricht über das Druckerbedienfeld 112
- Senden einer Faxnachricht zu einer bestimmten Uhrzeit 114
- Sicherheit
  - Einstellungen für den vertraulichen Druck ändern 73
- Sicherheitseinstellungen
  - bearbeiten (Menü) 149
- Sicherheitshinweise 7, 8, 9
- Sicherheits Sperre 212
- Sicherheitssteckplatz 38
- Sicherheitsüberwachungsprotokoll (Menü) 152
- Sicherheits-Webseite
  - Drucker-Sicherheitsinformationen 215
- SMTP-Server nicht eingerichtet. Systemadministrator benachrichtigen. 270, 272
- SMTP-Setup (Menü) 148
- Sommerzeit einrichten 112
- Sonstige
  - Sicherheitseinstellungen (Menü) 150
  - Sortieren
    - Kopieroptionen 86
  - Sortieren von Kopien 81
  - Sparmodus (Einstellung) 206
  - Speicher
    - im Drucker installierte Speichertypen 212
  - Speicherkarte 29
    - Fehlerbehebung 276
    - installieren 32
  - Speichern von Druckaufträgen 72
  - Speicher voll, Faxe können nicht gedruckt werden 264
  - Speicher voll [38] 264
  - Standardeinzug (Menü) 131
  - Standardfach
    - Medien einlegen 45
  - Standard-Netzwerk (Menü) 141
  - Standard-Netzwerk-Softwarefehler [54] 270
  - Standard-USB (Menü) 146
  - Standard-USB-Anschluss deaktiviert [56] 271
  - Startbildschirm
    - anpassen 21
    - Symbole ausblenden 21
    - Symbole einblenden 21
  - Startbildschirm, Anwendungen
    - Gewusst wo 22
    - konfigurieren 22
  - Status des Verbrauchsmaterials überprüfen 218
  - Stau im Scanner: alle Vorlagen aus Scanner entfernen [2yy.xx] 270
  - Stau im Scanner: gestaute Vorlagen aus Scanner entfernen [2yy.xx] 270
  - Staus, beseitigen
    - In der automatischen Dokumentenzuführung (ADZ) 256
    - in der Duplexeinheit 251
    - in der manuellen Zuführung 254
    - in der Standardablage 250
    - in der Universalzuführung 255
    - in der vorderen Klappe 251

- in Fächern 253
- unterhalb der Fixierstation 251
- Steuerungsplatine
  - zugreifen auf 29
- Stiller Modus 207
- Suchen der IP-Adresse des Druckers 20
- Suchen zusätzlicher Informationen über den Drucker 10
- Symbole auf dem Startbildschirm anzeigen 21
- ausblenden 21

## T

- Tastatur
  - Druckerbedienfeld 15
- Tasten und Symbole im Startbildschirm
  - Beschreibung 15
- TCP/IP (Menü) 143
- Teile
  - auf dem Druckerbedienfeld
    - überprüfen 218
  - mithilfe von Embedded Web Server überprüfen 218
  - Originalverbrauchsmaterialien von Lexmark verwenden 219
  - Status überprüfen 218
- Teilestatus
  - überprüfen 218
- Telefonsplitter 104
- Tipps
  - Briefbögen 56
  - Briefumschläge 58
  - Etiketten, Papier 59
  - Folien 58
  - Karten 59
- Tipps zur Verwendung von Briefbögen 56
- Tipps zur Verwendung von Briefumschlägen 58
- Tonerauftrag
  - anpassen 67
- Tonerkassetten
  - austauschen 234
  - bestellen 219
  - Recycling 211
- Touchscreen
  - Schaltflächen 18
- Transportieren des Druckers 243

## U

- Umsetzen des Druckers 11, 242
- Umweltbewusste Einstellungen
  - Energiemodus planen 209
  - Ruhemodus 208
  - Ruhemodus-Zeitsperre 208
  - Sparmodus 206
  - Stiller Modus 207
- Unformatierter Flash-Speicher gefunden [53] 272
- Ungleichmäßiger Deckungsgrad 304
- Universal (Papierformat)
  - einrichten 45
- Universalzuführung
  - Medien einlegen 50
- Unregelmäßigkeiten im Druck 292
- Unterschiedliche Rufsignale, Faxbetrieb
  - Verbindung herstellen 111
- Unterstützte Flash-Laufwerke 70
- unterstützte Papiersorten 65
- Unterstütztes Papiergewicht 65
- USB-Anschluss 38

## Ü

- Überprüfen des Status von Verbrauchsmaterialien und Teilen 218
- Überprüfen des virtuellen Displays
  - über Embedded Web Server 244
- Überprüfen eines nicht reagierenden Druckers 273

## V

- Verbinden von Fächern 53, 54
- Verbleibende Seiten, Anzahl schätzen 218
- Verbrauchsmaterial
  - am Druckerbedienfeld
    - überprüfen 218
  - aufbewahren 222
  - einsparen 206
  - mithilfe von Embedded Web Server überprüfen 218
  - Originalverbrauchsmaterialien von Lexmark verwenden 219

- Recycling-Papier
  - verwenden 206
  - Status überprüfen 218
- Verbrauchsmaterial (Menü) 131
- Verbrauchsmaterialien bestellen
  - Belichtungskits 221
  - Resttonerbehälter 222
  - Tonerkassetten 219
  - Wartungskit 221
- Verbrauchsmaterialien erforderlich 271
- Verfügbare interne Optionen 29
- Vergrößern von Kopien 80
- Verkleinern von Kopien 80
- Vermeiden von
  - Papierstaus 62, 248
  - Verpackungsmaterial entfernen, [Name des Bereichs] 267
  - Verschlüsseln der Druckerfestplatte 214
- Versenden als
  - E-Mail-Optionen 94
  - Scanoptionen 128
- Versenden eines Fax über den Computer 113
- Versenden von Faxen über das Adressbuch 114
- Vertikale Lücken auf dem Ausdruck 305
- Vertikale Streifen auf dem Ausdruck 301
- Vertrauliche Daten
  - Informationen zum Schützen 215
- Vertrauliche Druckaufträge 72
- Vertrauliche Jobs
  - Druckeinstellungen ändern 73
- Vertrauliches Drucken (Menü) 151
- Verwenden der Touchscreen-Schaltflächen 18
- Verwenden des Adressbuchs 92
  - Fax senden 114
- Verwenden des Druckerbedienfelds 15
- Verwenden des Ruhemodus 208
- Verwenden von 'Energiemodus planen' 209
- Verwenden von Kurzwahlen
  - Fax senden 113
- Verwenden von Max. Geschwindigkeit und Max. Kapazität 68

Verwenden von Recycling-  
Papier 206  
Verzeichnisliste  
  drucken 74  
Verzögertes Senden  
  Faxoptionen 120  
Virtuelles Display  
  mithilfe von Embedded Web  
  Server überprüfen 244  
Voice Mail  
  einrichten 98  
Voice over Internet Protocol  
(VoIP)  
  Fax-Konfiguration 104  
VoIP-Adapter 104  
Vorbereiten der  
Druckereinrichtung in einem  
Ethernet-Netzwerk 40

## W

Wartungskit  
  bestellen 221  
Wartungskit austauschen  
[80.xy] 268  
Wartungskit bald wenig Kapazität  
[80.xy] 264  
Wartungskit sehr wenig Kapazität  
[80.xy] 264  
Wartungskit wenig Kapazität  
[80.xy] 264  
Weiterleiten von Faxen 119  
Wenig [Farbe] Toner [88.xy] 258  
Werksvorgaben  
  wiederherstellen 246  
Wiederherstellen von  
Werksvorgaben 246  
Wiederholen von  
Druckaufträgen 72  
Wiederholt auftretende  
Druckfehler 298  
WLAN  
  Konfigurationsinformationen 41  
WLAN (Menü) 145  
WLAN-Einrichtung  
  über Embedded Web Server 43  
WLAN-Installationsassistent  
  verwenden 42

## X

XPS (Menü) 200

## Z

Zugriff auf den Embedded Web  
Server 21  
Zu viele Fächer eingesetzt  
[58] 271  
Zu viele Flash-Optionen installiert  
[58] 271